

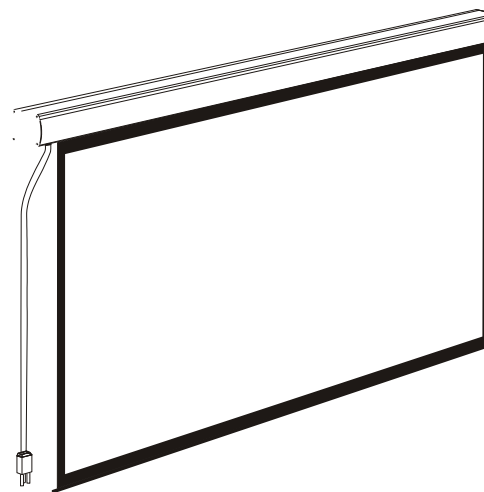

## Návod k obsluze pro plátno Smart Controlled Screen

---



Optoma Asia Corporation  
No 108, Minchiuan Rd., Xindian City, Taipei 231  
886-2-2218-2360  
886-2-2218-2313  
optoma.com.tw

Optoma USA  
Sycamore Drive  
Folsom, CA 95035 USA  
408-383-3700  
408-383-3702  
optomausa.com

Optoma Europe Ltd.  
Watson Way  
Watford Business Park  
Uxbridge Hertfordshire WD18 8QZ UK  
+44 (0) 1923 691 800  
+44 (0) 1923 691 888  
optoma.co.uk



Děkujeme vám za váš nákup projekčního plátna  
Optoma.

Před použitím si prosím pozorně přečtěte pokyny. Po instalaci pokyny uschovejte k budoucímu  
nahlédnutí.

## Popis

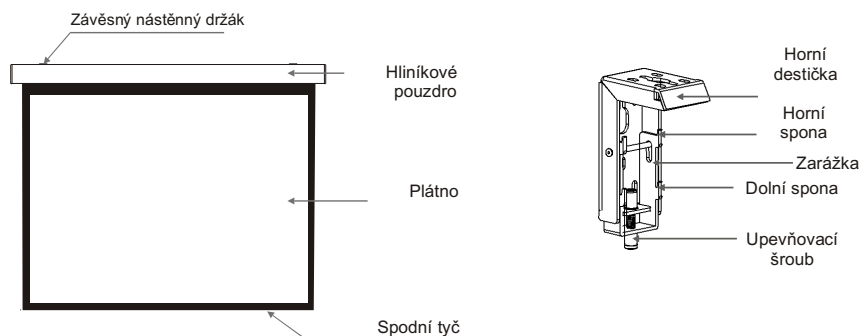

## Příslušenství

- Závěsný nástěnný držák (2 ks)

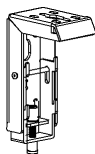

- $\varnothing$  Samořezný šroub 5 x 40 mm a hmoždinka (8 sad)



- Šroub M5 x 10 (6 ks)



- Stropní závěs (2 ks)



- Kabel automatického ovládání (1 ks)



- Externí infračervený přijímač (1 ks)



- Inbusový klíč (1 ks)



- Dálkový ovladač (1 ks)

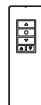







- Návod k obsluze (1 ks)

### Elektricky ovládané plátno Optoma

Napětí (V)	Frekvence (Hz)	Příkon (W)	Použití
230/240 (EU)	50 Hz/60 Hz	90 W/80 W	Platí pro elektricky ovládaná plátna s úhlopříčkou do 120"
120/100 V (US)	50 Hz/60 Hz	90 W/80 W	Platí pro elektricky ovládaná plátna s úhlopříčkou do 120"

## Varování

- Strop nebo zeď použité k instalaci držáku musí být pevné, aby nedošlo k pádu plátna.
- V případě instalace elektromotorů se z důvodu zajištění bezpečnosti obraťte na odborníky nebo místního prodejce. Nesprávné zapojení může vést k požáru nebo ztrátám.
- V případě použití nástěnného držáku utáhněte upevňovací šroub, abyste předešli poškození.
- Veškerá infračervená bezdrátová zařízení udržujte mimo dosah zářivkového osvětlení. Může způsobovat nefunkčnost. Protože jakékoli poškození povrchu plátna ovlivní kvalitu obrazu, čtěte prosím následující informace:
  1. Vyhněte se kontaktu s povrchem plátna ani se jej nedotýkejte. Mohlo by dojít k jeho poškrábání nebo protřetí.
  2. Na povrch nepište ani nekreslete.
  3. Plátno otírejte suchým měkkým hadříkem a vlažnou vodou. Nepoužívejte saponáty ani čisticí prostředky.
- Po každém použití plátno sviňte. Během instalace se ujistěte, že je plátno v rovině; netahejte za plátno na stranách ani jej nepřehýbejte.
- Aby nedošlo ke zbytečnému poškození, obsluhu a údržbu plátna by měly provádět dospělé osoby.

 <p>Nedbání bezpečnostních varování může vést ke zraněním a/nebo poškození výrobku.</p>	 <p>Držáky by měly být instalovány na bezpečných místech, aby nedošlo k nehodě nebo pádu plátna.</p>
 <p>Nepřipojujte žádné elektrické příslušenství nebo dálkové ovladače.</p>	 <p>Po každém použití plátno sviňte. Pokud plátno zůstane po dlouhou dobu rozvinuté, může dojít k povolení tkaniny.</p>
 <p>V případě nutných oprav nebo údržby se obraťte na místního prodejce. Máte-li další otázky, kontaktujte naši společnost. Držáky sami nerozebírejte. Uvolněné části mohou způsobit pád plátna.</p>	 <p>Na plátno nic nezavěšujte. Mohlo by dojít k jeho pádu.</p>

Nerozebírejte ani nezaměňujte za neznámé díly. V případě potíží se obraťte na místního prodejce. Technické údaje výrobku se mohou změnit.

## Instalace

Vyjměte všechny díly z obalu a podle pokynů k příslušenství se ujistěte, že je obsah balení kompletní.

Tento výrobek lze připevnit třemi způsoby, konkrétně pomocí držáku na zeď, stropního držáku a stropního závěsu. Vzdálenost instalovaného plátna lze měnit dle vašich potřeb pomocí nastavení kluzného členu, přičemž ideální pozice je, pokud je konzola co nejbližší zakončení, což může snížit nadměrné vibrace či hluk.

### Instalace závěsného nástěnného držáku

1. Zvolte šrouby pro montáž dle materiálu zdi. (Tipy: šrouby do dřeva do dřevěné stěny a samořezné šrouby do betonové zdi.)
2. Upevněte držáky na zeď. Zajistěte, aby byly v rovině. (Tipy: při montáži držáků vyznačte vodorovnou čáru.) (Obr. 1) Nižšie jsou uvedeny podrobnosti:

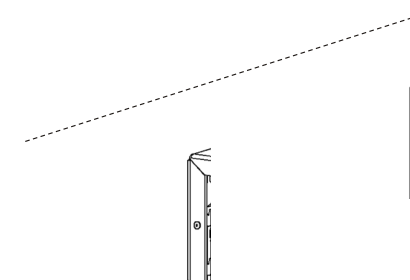

Obr. 1

### Postup instalace

- a) Instalace na dřevěnou stěnu a na strop: Příslušnými otvory v držáku zašroubujte šrouby  $\varnothing 5 \times 40$  (obr. 2 až 3).
- b) Instalace na betonovou stěnu a na strop: Instalujte ukotvení a zašroubujte šrouby  $\varnothing 5 \times 40$  do příslušných otvorů v držáku. (obr. 4 až 5).

Instalace na dřevěnou stěnu

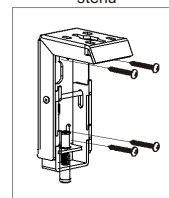

Obr. 2

Instalace na dřevěný strop

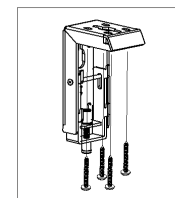

Obr. 3

Instalace na betonovou stěnu

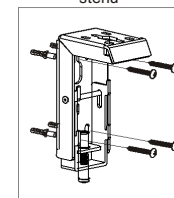

Obr. 4

Instalace na betonový strop

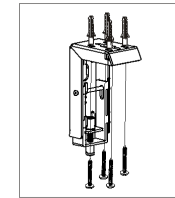

Obr. 5

3. Povolte upevňovací šroub a posuňte zarážku zcela dolů (obr. 6-7).

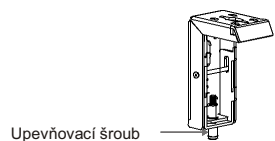

Obr. 6

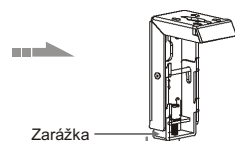

Obr. 7

4. Při montáži plátna na závěsné nástěnné držáky se ujistěte, že horní a dolní žlábek na pouzdře odpovídají jednotlivě horní a dolní sponě na držáku (obr. 8-9).

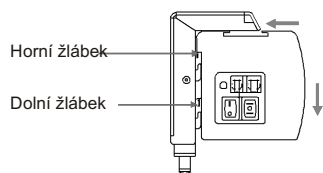

Obr. 8

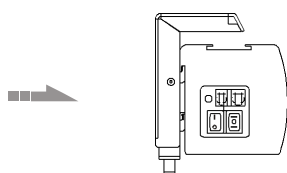

Obr. 9

5. Utáhněte upevňovací šroub na držáku, aby bylo pouzdro řádně připevněno k držákům (obr. 10 až 11).

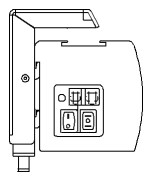

Obr. 10

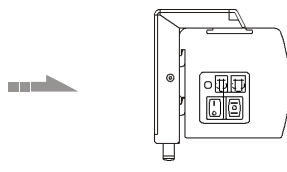

Obr. 11

Abyste předešli přehřívání motoru, neprovádějte nepřetržité spuštění a svinování plátna déle než 3 minuty. Pokud se motor přehřeje, nechte jej alespoň 2 minuty vychladnout. Motor nevyžaduje žádná maziva. Mez spuštění a svinování je předem nastavena ve výrobě na optimální konfiguraci. Informace o tom, jak upravit nastavení, abyste předešli poškození motoru, vám sdělí místní prodejce nebo odborník.

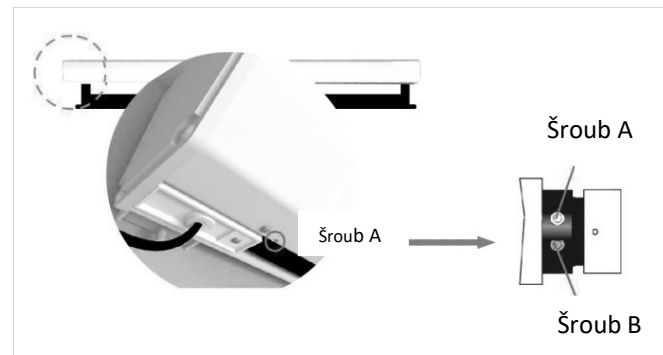

Nastavte horní/dolní limit horního černého lemu pomocí stavěcího šroubu A: Otáčením po směru hodinových ručiček horní černý lem snížíte, proti směru jej zvýšíte. Nastavte horní/dolní limit výšky tyče pomocí stavěcího šroubu B:

Otáčením po směru hodinových ručiček výšku tyče snížíte, proti směru ji zvýšíte.

Poznámky: K nastavení plátna použijte dodávaný inbusový klíč.

Výše uvedené seřízení provádějte opatrně a seřizujte v malých krocích, tj. po jedné otáčce.

Poté vždy nastavení zkontrolujte, abyste nepřesáhli správné seřízení.

Pokud chcete nastavit horní tyč i horní černý lem, provádějte seřízení po jednom a poté zkontrolujte správnost.

Jak používat automatické ovládání:

1. Připojte jeden konec signálního kabelu do konektoru automatického ovládání na ručním ovladači a druhý konec do výstupního konektoru DC 5 V-12 V projektoru (obr. 22 až 23).
2. Přepněte spínač na ručním ovladači do polohy „—“.
3. Přepněte tlačítko ručního/dálkového ovládání do polohy „1“ (ruční ovládání).
4. Po zapnutí projektoru se plátno automaticky rozvine; při vypnutí projektoru se plátno automaticky svine.
5. Pokud automatické ovládání nepotřebujete, kabel odstraňte a ovládání provádějte ručně.

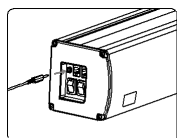

Obr. 22

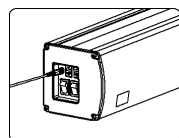

Obr. 23

Jak používat externí ovládání (centrální ovladač nebo RS232/USB):

1. Přepněte přepínač ručního / dálkového infračerveného ovládání do polohy „0“ (ovládání dálkovým ovladačem)
2. Připojte jeden konec signálního kabelu k výstupnímu konektoru počítače na levé straně zakončení plátna, druhý konec signálního kabelu zapojte do konektoru centrálního ovladače nebo portu RS232/USB počítače (pozn.: pokud chcete použít ovládání pomocí portu RS232, je třeba použít adaptér, který není součástí příslušenství) (obr. 24-25), a poté můžete ovládat svinování / zastavení / spuštění plátna pomocí centrálního ovladače nebo počítače.

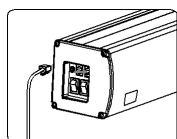

Obr. 24

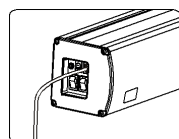

Obr. 25

Jak používat infračervený dálkový ovladač:

1. Přepněte přepínač ručního / dálkového infračerveného ovládání do polohy „0“ (ovládání dálkovým ovladačem)
2. Aby bylo možné ovladač použít, nesmí být zakryté okénko infračerveného přijímače (obr. 26)
3. Pokud je okénko infračerveného přijímače zakryté (z důvodu způsobu instalace), použijte externí infračervený přijímač (obr. 27).

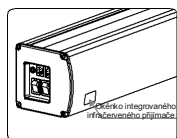

Obr. 26

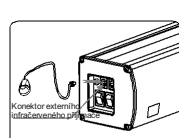

Obr. 27

Závěsná instalace na strop

Použijte samořezné šrouby pro stropní závěs nebo jiné šrouby (nedodávané) dle materiálu stropu. (Tipy: šrouby do dřeva  $\varnothing$  5 x 40 do dřevěného stropu a samořezné šrouby do betonového stropu.)

1. Vyrvejte dva stejné otvory pomocí elektrické vrtačky vodorovně se zdí a poté připevněte háčky (nedodávané) ke stropu (obr. 12)

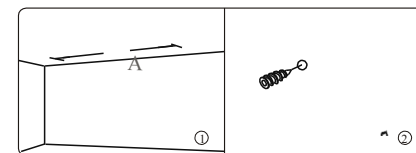

Obr. 12

2. K upevnění stropního závěsu k nástěnnému držáku použijte šrouby M5x10 z příslušenství. Ujistěte se, že upevňovací šrouby na nástěnném držáku jsou řádně utaženy (obr. 13 až 14).

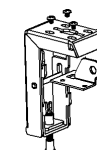

Obr. 13

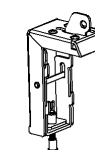

Obr. 14

3. Po upevnění stropního závěsu se ujistěte, že horní a dolní žlábek na pouzdře odpovídá horní a dolní sponě na držáku a utáhněte upevňovací šroub na držáku, aby bylo pouzdro řádně připevněno k držákům (obr. 15-16).

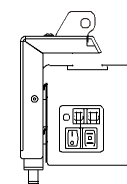

Obr. 15

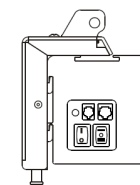

Obr. 16

4. Po dokončení kroků 2 a 3 zkontrolujte, zda je nástěnný držák řádně připevněný. Poté můžete zavěsit plátno dle obr. 17.

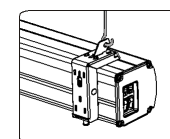

Obr. 17

## Pokyny

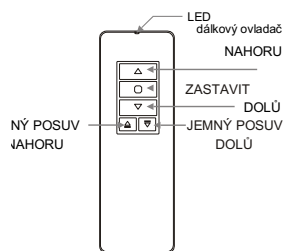

1GD—IRan

### Pokyny k tlačítkům na ovladači

1. Pro svinutí plátna stiskněte „NAHORU“.
2. Pro zastavení plátna v požadované poloze stiskněte „ZASTAVIT“.
3. Pro stažení plátna stiskněte „DOLŮ“.
4. Chcete-li plátno mírně zvednout do požadované polohy, stiskněte „JEMNÝ POSUV NAHORU“.
5. Chcete-li plátno mírně stáhnout do požadované polohy, stiskněte „JEMNÝ POSUV DOLŮ“.

### Upozornění:

1. Nejkratší vzdálenost mezi přijímačem a ovladačem je 0,5 metru.
2. Ovladač funguje v úhlu 30 stupňů od středu přijímače ve vodorovném směru do vzdálenosti 8 metrů od plátna.
3. Ovladač nebude fungovat, pokud je signál něčím blokován.
4. Ovladač udržujte mimo dosah vysokých teplot a vlhkosti.
5. Pokud je signál slabý, vyměňte baterii.
6. Pokud ovladač nehodláte delší dobu používat, vyjměte baterii.
7. Použijte stejný typ baterie jako původně dodávaná.

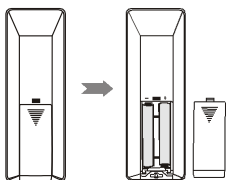

### Jak vložit baterii:

1. Otočte ovladač, zatlačte na kryt a otevřete jej ve směru šipky.
2. Vložte baterii dle vyznačení kladného a záporného pólu.
3. Uzavřete kryt.

## Pokyny k obsluze

### Připojení k externímu napájení:

1. Odtrhněte tkaninu přilepenou ke spodní tyči a ujistěte se, že spodní tyč není zaseknutá v pouzdře.
2. Zapněte napájení (s uváděným napětím).

### Jak používat přepínač ručního/dálkového ovládání (obr. 18):

Plátno nabízí čtyři volitelné způsoby ovládání: infračervený dálkový ovladač, ruční ovládání, automatické ovládání, externí ovládání (centrální ovladač nebo RS232/USB). Pokud je přepínač ručního/dálkového ovládání v poloze „1“, můžete k ovládání svinování/zastavení/spouštění plátna použít ruční nebo automatické ovládání. Pokud je přepínač v poloze „0“, můžete k ovládání svinování/zastavení/spouštění plátna použít infračervený dálkový ovladač nebo externí ovládání (centrální ovladač nebo RS232/USB).

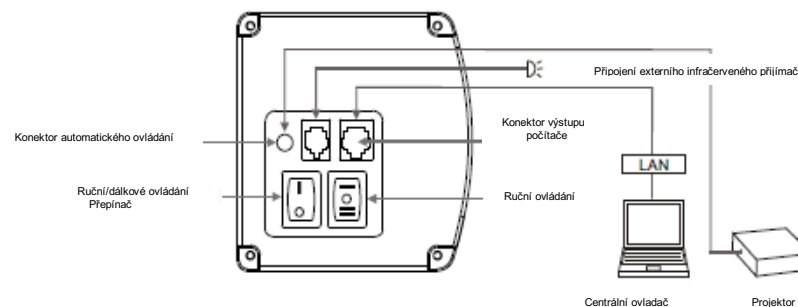

Obr. 18

### Jak používat ruční ovládání:

1. Přepněte tlačítko ručního/dálkového ovládání do polohy „1“ (ruční ovládání).
2. Přepněte tlačítko do polohy „=" pro stažení plátna; plátno se pomalu rozvine. Když je zcela dole, automaticky se zastaví (obr. 20).
3. Přepnutím tlačítka do polohy „-“ plátno svinete. Zasune se do kovového pouzdra. Když je zcela nahoře, automaticky se zastaví (obr. 21).
4. Chcete-li plátno kdykoli zastavit, přepněte tlačítko do polohy 0.

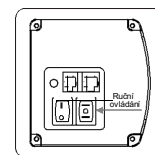

Obr. 19

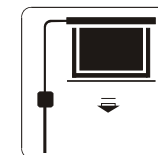

Obr. 20

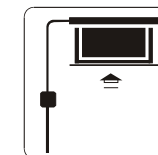

Obr. 21