

DLP®-projektor

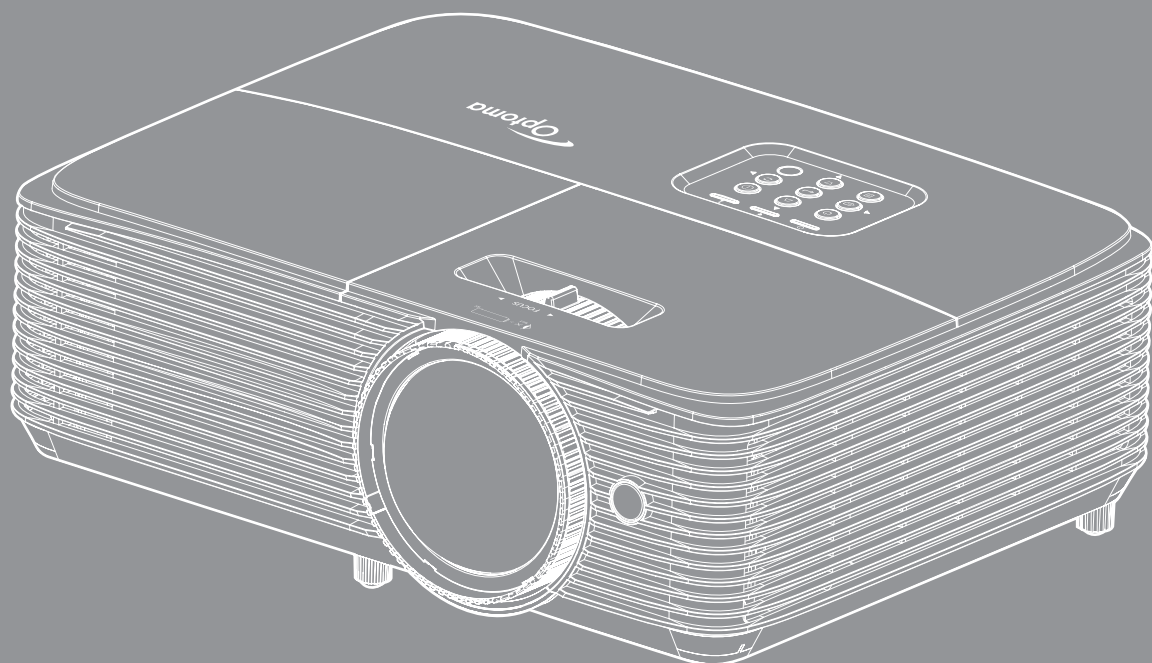

INNEHÅLLSFÖRTECKNING

SÄKERHET	4
<i>Viktig säkerhetsanvisning</i>	4
<i>3D säkerhetsinformation</i>	5
<i>Upphovsrätt</i>	6
<i>Friskrivningsklausul</i>	6
<i>Om varumärken</i>	6
<i>FCC</i>	7
<i>Deklaration om efterlevnad för EU-länder</i>	7
<i>WEEE</i>	7
INTRODUKTION	8
<i>Paketöversikt</i>	8
<i>Standardtillbehör</i>	8
<i>Extra tillbehör</i>	8
<i>Produktöverblick</i>	9
<i>Anslutningar</i>	10
<i>Knappsats</i>	12
<i>Fjärrkontroll 1</i>	13
<i>Fjärrkontroll 2</i>	14
INSTALLATION OCH KONFIGURATION	15
<i>Installera projektorn</i>	15
<i>Ansluta källor till projektorn</i>	17
<i>Justera den projicerade bilden</i>	20
ANVÄNDA PROJEKTORN	23
<i>Slå på/stänga av projektorn</i>	23
<i>Välja en ingångskälla</i>	24
<i>Menynavigering och funktioner</i>	25
<i>Skärmmenyträd</i>	27
<i>Visa menyn för bildinställningar</i>	36
<i>Visa 3D-meny</i>	38
<i>Visa menyn för Bredd–höjd-förhållande</i>	39
<i>Visa menyn för kantmask</i>	42
<i>Visa zoommeny</i>	42
<i>Visa menyn för bildförskjutning</i>	42
<i>Visa keystone-meny</i>	42
<i>Meny för ljud av</i>	42
<i>Meny för ljudvolym</i>	42
<i>Meny för Ljudingång/Mic</i>	42
<i>Konfigurationsmeny för projektion</i>	43
<i>Konfigurationsmeny för skärmen-typ</i>	43
<i>Inställningsmeny för lampan</i>	43

<i>Inställningsmeny för filter</i>	43
<i>Meny för ströminställningar</i>	43
<i>Meny för säkerhetsinställningar</i>	45
<i>Konfigurationsmeny för testmönster</i>	46
<i>Inställningsmeny för fjärrkontrollsinställning</i>	46
<i>Konfigurationsmeny för projektor ID</i>	46
<i>Konfigurera alternativmeny</i>	46
<i>Konfigurera återställningsmeny</i>	47
<i>Nätverk LAN-menyn</i>	48
<i>Nätverkskontrollmeny</i>	49
<i>Ställa in menyn Control Settings</i>	50
<i>Informationsmeny</i>	55



UNDERHÅLL 56

<i>Byta ut lampan</i>	56
<i>Montera och rengöra dammfiltret</i>	58

YTTERLIGARE INFORMATION 59

<i>Kompatibla upplösningar</i>	59
<i>Bildstorlek och projektionsavstånd</i>	61
<i>Projektordimensioner och takmontering</i>	63
<i>IR-fjärrkontroll 1-koder</i>	64
<i>IR-fjärrkontroll 2-koder</i>	66
<i>Felsökning</i>	68
<i>Varningslampa</i>	70
<i>Specifikationer</i>	72
<i>Globala Optoma-kontor</i>	73

SÄKERHET

	Blixten med pilen inom en likställd triangel innebär att användaren varnas för närvaro av oisolerad "farlig spänning" innanför produktens hölje, som kan vara tillräcklig för att utgöra en risk för elektrisk stöt för människor.
	Utropstecknet inom en liksidig triangel avser att varna användaren om att det finns viktiga bruks- och underhållsanvisningar (service) i dokumentationen som medföljer apparaten.

Följ alla varningar, försiktighetsåtgärder och rekommenderat underhåll i denna bruksanvisning.

Viktig säkerhetsanvisning



- Titta inte in i strålen, RG2.
Som med alla ljuskällor titta inte direkt in i strålen, RG2 IEC 62471-5:2015.
- Avstå från att blockera ventilationsöppningar. För att försäkra dig om att projektorn fungerar tillförlitligt och för att förebygga överhettning är det rekommenderat att projektorn placeras på en plats där ventilationen flödar oförhindrat. Placera den till exempel inte på ett överfyllt kaffebord, en soffa eller en säng. Placera den heller inte i ett slutet utrymme, t.ex. bokhylla eller skåp som förhindrar fritt luftflöde.
- Minska brandfara och/eller risk för elektriska stötar genom att inte utsätta produkten för regn eller väta. Placera inte i närheten av värmekällor såsom element, spis eller annan utrustning som avger värme, t.ex. förstärkare.
- Låt inga objekt eller vätskor tränga in i projektorn. De kan komma i kontakt med farliga spänningspunkter och kortsluta delar som kan resultera i brand eller elektrisk stöt.
- Använd inte under följande förhållanden:
 - I extremt varma, kyliga eller fuktiga miljöer.
 - (i) Kontrollera så att rumstemperaturen ligger inom 5°C - 40°C
 - (ii) Relativ luftfuktighet ligger mellan 10 - 85 %
 - I områden där det finns stora mängder damm och smuts.
 - Placera inte i närheten av apparater som avger starka magnetfält.
 - I direkt solljus.
- Använd inte projektorn på platser där brandfarliga eller explosiva gaser kan förekomma i luften. Lampan inuti projektorn blir mycket het under drift och gaser kan antändas och resultera i brand.
- Använd inte enheten om den utsatts för fysiskt skada eller om den missbrukats. Skada/misshandel inkluderar (men är inte begränsad till):
 - Apparaten har tappats.
 - Strömkabeln eller kontakten har skadats.
 - Vätska har spillts på projektorn.
 - Projektorn har utsatts för regn eller fukt.
 - Någonting har fallit in i projektorn eller någonting sitter löst inuti den.
- Placera inte projektorn på en instabil yta. Projektorn kan falla ner och orsaka skada eller så kan projektorn skadas.
- Se till att inte blockera ljuset från projektorns lins när den är i drift. Ljuset kommer att värma upp objekt och som kan smälta, orsaka brännskador eller starta en brand.
- Öppna eller montera inte isär projektorn då detta kan orsaka elektrisk stöt.

- Försök aldrig att själv reparera enheten. Öppna eller ta bort höljet kan utsätta dig för farlig spänning eller andra faror. Ring Optoma innan du sänder in enheten för reparation.
- Se projektorns hölje för säkerhetsrelaterade markeringar.
- Enheten får endast repareras av lämplig servicepersonal.
- Använd endast tillsatser/tillbehör som specificerats av tillverkaren.
- Titta inte in i projektorns lins under användning. Det ljusstarka ljuset kan skada dina ögon.
- Låt enheten svalna före lampbyte. Följ instruktionerna på sidorna 56-57.
- Den här projektorn kommer själv att känna av lampans livslängd. Byt alltid lampa när varningsmeddelanden visas.
- Återställ funktionen "Lampåterställning" i skärmenyn "Inställning > Lampinställning" när lampmodulen har bytts ut.
- När du stänger av projektorn ska du kontrollera så att avkylningscykeln har avslutats innan du kopplar från strömmen. Låt projektorn svana i 90 sekunder.
- När lampan närmar sig slutet av sin livslängd kommer meddelandet "Lampan är förbrukad." att visas på skärmen. Kontakta din lokala återsförsäljare eller servicecenter för att byta ut lampan så snart som möjligt.
- Stänga av projektorn och dra ut nätkontakten ur eluttaget före rengöring av produkten.
- Använd en mjuk torr trasa med ett mildt rengöringsmedel för att göra rent skärmens ytterhölje. Använd inte grova rengöringsmedel, vaxer eller lösningsmedel för att rengöra enheten.
- Koppla bort strömledningen från eluttaget om produkten inte används under en längre tidsperiod.

Obs! När lampan når slutet på sin livscykel kommer projektorn inte att slås på igen förrän lampmodulen har bytts ut. När du ska byta ut lampan ska du följa procedurerna som listas under "Byta ut lampan" på sid 56-57.

- Använd inte projektorn på platser där den kan utsättas för vibrationer eller stötar.
- Rör inte vid linsen med händerna
- Ta bort batteriet/batterierna ur fjärrkontrollen innan förvaring. Om batteriet/batterierna är kvar i fjärrkontrollen i långa perioder, kan de börja läcka.
- Använd inte eller förvara projektorn i utrymmen där rök från olja eller cigaretter kan förekomma, eftersom det kan påverka projektorns prestanda.
- Använd rätt projektorläge vid installation då en installation som inte följer standard kan påverka projektorns prestanda.
- Använd ett grenuttag eller överspänningsskydd. Eftersom elavbrott och elransoneringar kan förstöra enheter.

3D säkerhetsinformation

Följ alla varningar och försiktighetsåtgärder som rekommenderas innan du eller ditt barn använder 3D-funktionen.

Varning

Barn och tonåringar kan vara känsligare för hälsoproblem associerade med visning av 3D och de bör därför övervakas noga när de betraktar 3D-bilder.

Varning om anfall orsakade av ljuskänslighet och andra risker

- Vissa tittare kan uppleva epileptiska anfall eller stroke när de utsätts för vissa snabbt blinkande bilder eller ljus i vissa projektorbilder eller videospel. Om du lider av, eller om någon i din familj lider eller lidit av epilepsi eller stroke, rådgör med en läkare innan du använder 3D-funktionen.
- Även de utan personlig eller familjehistoria av epilepsi eller stroke kan lida av en ej diagnostiserad åkomma som kan orsaka epileptiska anfall orsakade av ljuskänslighet.
- Gravida kvinnor och äldre samt de som lider av allvarliga åkommor, har sömnproblem eller är alkoholpåverkade bör undvika att använda 3D-funktionen.

- Om du upplever något av följande symptom, sluta omedelbart att betrakta 3D-bilder och rådgör med en läkare: (1) synförändringar, (2) lätt yrsel, (3) yrsel, (4) ofrivilliga rörelse, t.ex. ögon- eller muskelryckningar, (5) förvirring, (6) illamående, (7) förlorar medvetandet, (8) anfall, (9) kramp och/eller (10) blir desorienterad. Det är troligare att barn och tonåringar upplever dessa symptom än att vuxna gör det. Föräldrar bör övervaka sina barn och fråga om de känner av dessa symptom.
- Att titta på 3D-projektion kan även orsaka åksjuka, perceptuella eftereffekter, desorientering, ansträngda ögon samt minskad postural stabilitet (balanskontroll). Användare rekommenderas att ofta ta en paus för att minska risken för dessa effekter. Om du upplever tecken på ögontrötthet eller torra ögon, eller om du känner av något av ovanstående symptom, sluta genast använda denna enhet och återuppta inte användandet förrän tidigast en halvtimme efter det att symptomen försvunnit.
- Om du sitter för nära skärmen vid 3D-projektion under en längre tid kan det vara skadligt för ögonen. Idealiskt betraktningssavstånd är 3 x filmdukens höjd. Beträktarens ögon rekommenderas vara i jämnhöjd med skärmen.
- Att se på 3D-projektion med 3D-glasögon under en längre tid kan orsaka huvudvärk eller trötthet. Sluta se på 3D-projektionen och ta en vilopaus om du upplever huvudvärk trötthet eller yrsel.
- Använd inte 3D-glasögonen i något annat syfte än för att titta på 3D-projektion.
- Användning av 3D-glasögon för andra syften (som vanliga glasögon, solglasögon, skyddsglasögon, etc.) kan vara skadligt för dig och dina ögon.
- 3D-projektion kan orsaka desorientering hos vissa tittare. Placera därför INTE din 3D-PROJEKTOR nära öppna trappuppgångar, kablar, balkonger eller andra föremål som man kan snubbla på, gå in i, knuffa omkull, ha sönder eller ramla över.

Upphovsrätt

Denna publikation, inklusive alla fotografier, illustrationer och programvara är skyddade enligt internationella upphovsrättslagar, med ensamrätt. Varken den här bruksanvisningen eller något av det material som anges häri får reproduceras utan skriftligt tillstånd av författaren.

© Copyright 2018

Friskrivningsklausul

Informationen i detta dokument kan ändras utan vidare meddelanden. Tillverkaren gör inga utfästelser eller garantier avseende innehållet häri och fränsäger sig uttryckligen alla underförstådda garantier om säljbarhet eller lämplighet för något ändamål. Tillverkaren förbehåller sig rätten att uppdatera denna publikation och från tid till annan göra ändringar av innehållet häri utan skyldighet för tillverkaren att underrätta någon om att dessa ändringar har gjorts.

Om varumärken

Kensington är ett USA-registrerat varumärke som tillhör ACCO Brand Corporation med utfärdade registreringar och pågående ansökningar i andra länder runt om i världen.

HDMI, HDMI-logotypen och High-Definition Multimedia Interface är varumärken eller registrerade varumärken som tillhör HDMI Licensing LLC i USA och andra länder.

DLP®, DLP Link och DLP:s logotyp är registrerade varumärken som tillhör Texas Instruments och BrilliantColor™ är varumärken som tillhör Texas Instruments.

Alla andra beteckningar som används i denna bruksanvisning tillhör respektive ägare och är Bekräftade.

FCC

Denna enhet har testats och befunnits efterleva gränserna för en digital enhet i klass B, enligt avsnitt 15 i FCC:s bestämmelser. Dessa begränsningar är avsedda att ge rimligt skydd mot skadliga störningar i heminstallationer. Den här apparaten genererar, använder och kan utstråla radiofrekvensenergi och, om den inte är installerad och används i enlighet med anvisningarna, den kan orsaka skadlig störning på radiokommunikationer.

Det finns dock inga garantier för att störningar inte kommer att uppstå i en viss installation. Om denna enhet skulle orsaka skadlig interferens på radio- eller TV-mottagning, vilket kan bestämmas genom att enheten slås av och på, uppmanas användaren att försöka komma till rätta med störningen genom att vidta en eller flera av följande åtgärder:

- Rikta om eller placera om mottagarantennen.
- Öka avståndet mellan enheten och mottagaren.
- Anslut enheten till ett uttag på en annan strömkrets än den som mottagaren är ansluten till.
- Rådfråga din återförsäljare eller en erfaren radio/TV-tekniker.

Notera: Skärmade kablar

Alla anslutningar till andra datorenheter måste göras med skärmade sladdar för att uppfylla FCC-bestämmelserna.

Varning

Ändringar eller modifieringar som inte uttryckligen godkänts av tillverkaren kan upphäva användarens behörighet, vilket stöds av Federal Communications Commission, att använda denna enhet.

Driftsvillkor

Denna enhet uppfyller Del 15 av FCC:s regler. Hantering gäller under följande två villkor:

1. Denna enhet får inte orsaka skadliga störningar, och
2. Denna enhet måste acceptera all mottagna störningar, inklusive störningar som kan orsaka bristfällig funktion.

Notera: Kanadensiska användare

Denna digitala enhet i klass B efterlever Kanadas ICES-003.

Remarque à l'intention des utilisateurs canadiens

Cet appareil numérique de la classe B est conforme à la norme NMB-003 du Canada.

Deklaration om efterlevnad för EU-länder

- EMC-direktivet 2014/30/EC (inklusive ändringar)
- Lågspänningsdirektivet 2014/35/EC
- R & TTE-direktivet 1999/5/EC (om enheten har RF-funktion)

WEEE



Instruktioner för kassering

Kassera inte denna elektroniska enhet i hushållssoporna. För att minimera utsläpp och säkerställa att den globala miljön skyddas ber vi dig att återvinna enheten.

INTRODUKTION

Paketöversikt

Packa försiktigt upp och kontrollera att du har de föremål som anges nedan under standardtillbehör. En del av objekten under tillbehör kanske inte är tillgängliga beroende på modell, specifikation och inköpsregion. Kontakta inköpsstället. Vissa tillbehör kan variera från region till region.

Garantikortet levereras endast i vissa specifika områden. Kontakta din återförsäljare för mer information.

Standardtillbehör

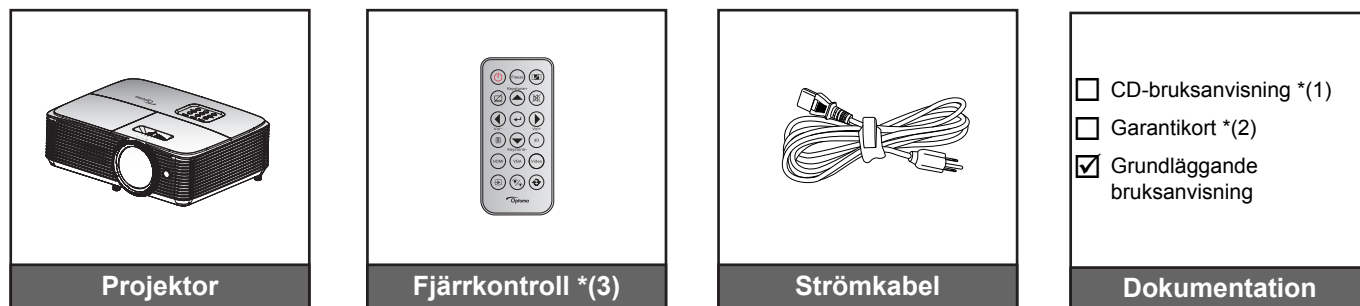

Obs!

- Fjärrkontrollens batteri medföljer.
- *(1) För bruksanvisning, besök www.optoma.com/support/download
- *(2) För garantiinformation, besök www.optoma.com/support/download
- *(3) Den faktiska fjärrkontrollen kan variera beroende på region.

Extra tillbehör

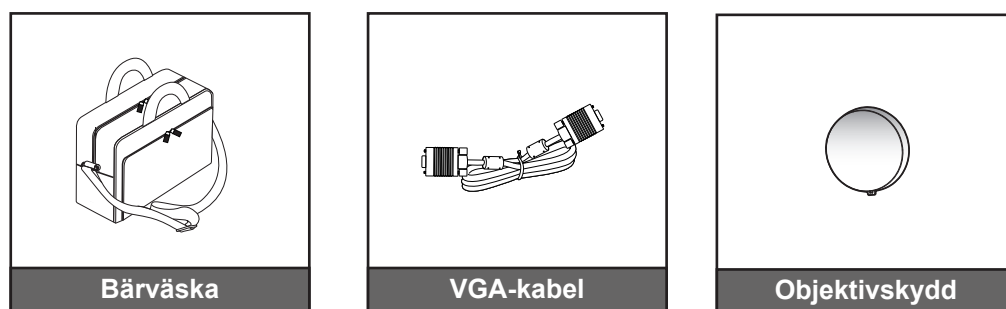

Obs! Extra tillbehör varierar beroende på modell, specifikationer och region.

INTRODUKTION

Produktöverblick

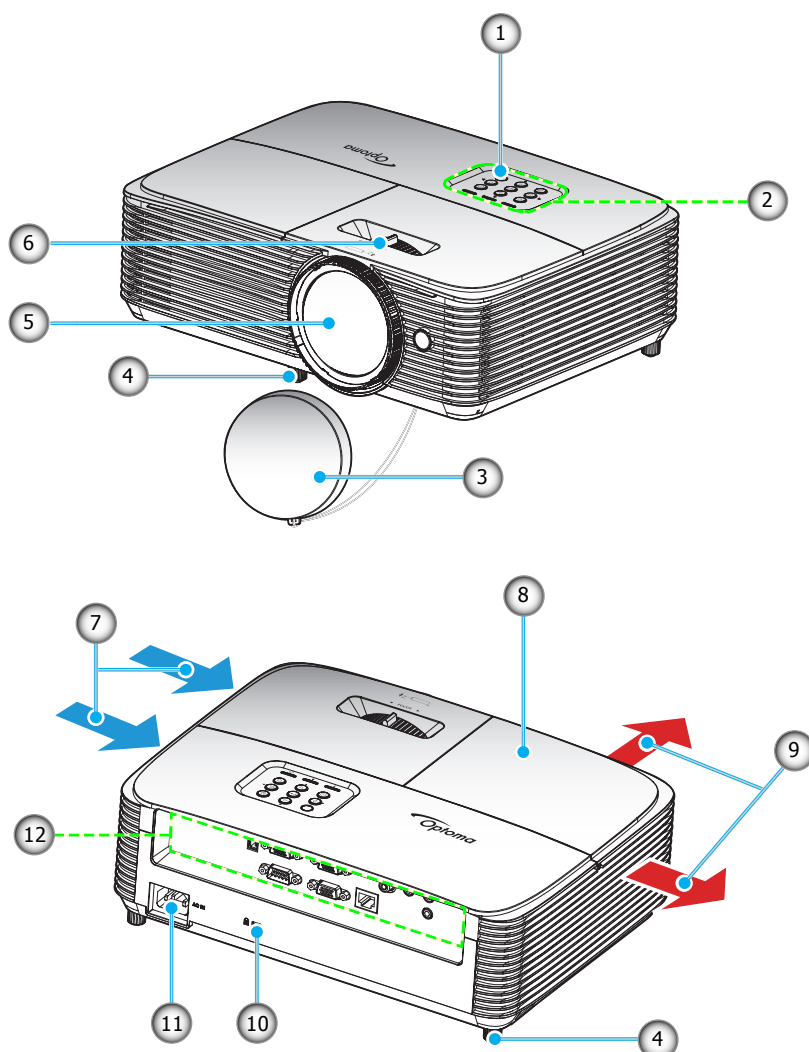

Obs! Håll ett minsta avstånd på 20 cm mellan etiketterna "ingång" och "utgång".

Nr.	Objekt	Nr.	Objekt
1.	IR Receiver	7.	Ventilation (intag)
2.	Knappsats	8.	Lamplock
3.	Objektivskydd	9.	Ventilation (uttag)
4.	Justeringsfot för lutning	10.	Kensington™-låsport
5.	Objektiv	11.	Strömkontakt
6.	Fokusspak	12.	Ingång/Utgång

INTRODUKTION

Anslutningar

Typ 1 (8 IO)

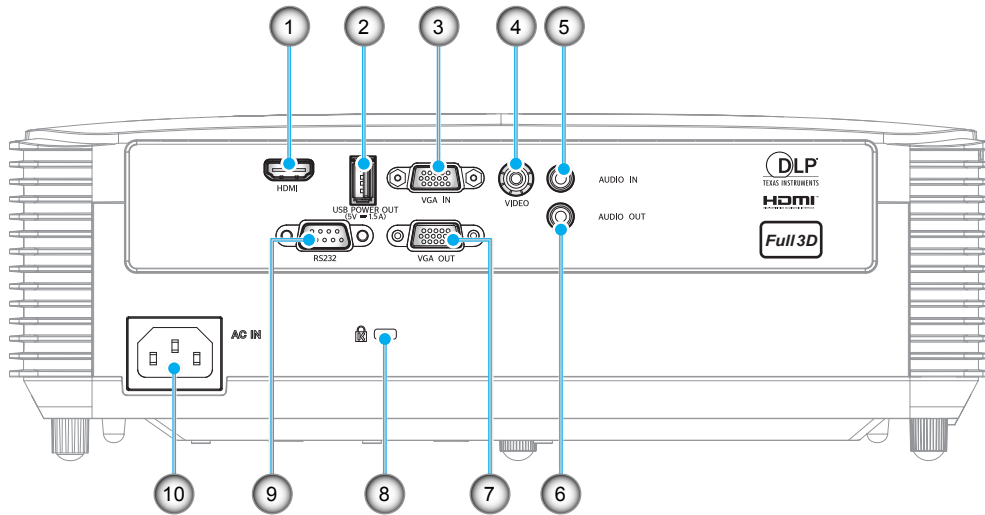

Typ 2 (12 IO)

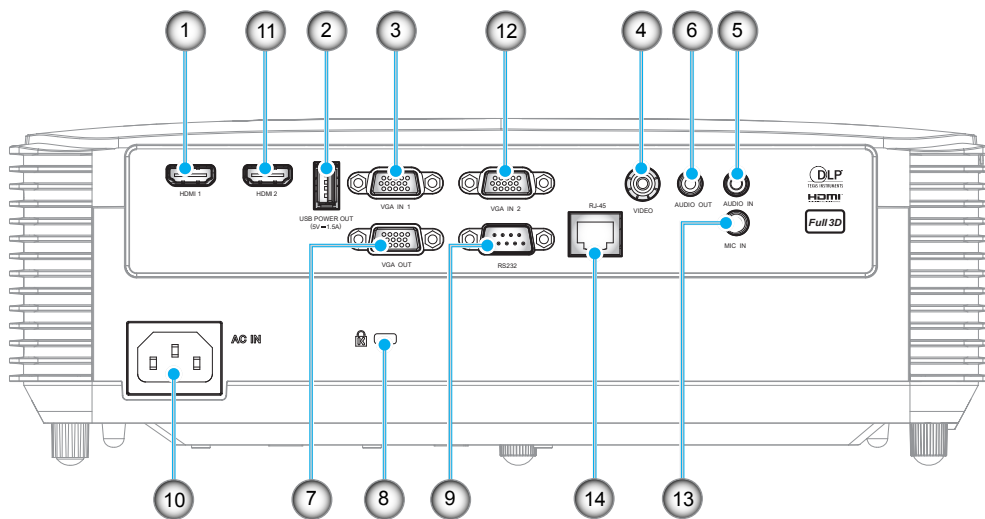

INTRODUKTION

Nr.	Objekt	Typ 1 (8 IO)	Typ 2 (12 IO)
1.	HDMI / HDMI 1-kontakt	√	√
2.	USB-ström ut (5V/1,5A) -kontakt/MUS/SERVICE-kontakt	√	√
3.	VGA IN / VGA IN 1-kontakt	√	√
4.	Videokontakt	√	√
5.	Ljud in-kontakt	√	√
6.	Ljud ut-kontakt	√	√
7.	VGA OUT-kontakt	√	√
8.	Kensington™-låsport	√	√
9.	RS232-kontakt	√	√
10.	Strömkontakt	√	√
11.	HDMI 2-kontakt	N/A	√
12.	VGA IN-kontakt	N/A	√
13.	MIC IN-kontakt	N/A	√
14.	RJ-45-kontakt	N/A	√
Obs! "√" innebär att alternativet stöds, "N/A" betyder att alternativet inte är tillgängligt.			

Obs!

- *Fjärrmus kräver en särskild fjärrkontroll.*
- *I/Os beror på den projektor som du köpt, kontrollera den fysiska projekteten för referens.*

INTRODUKTION

Knappsats

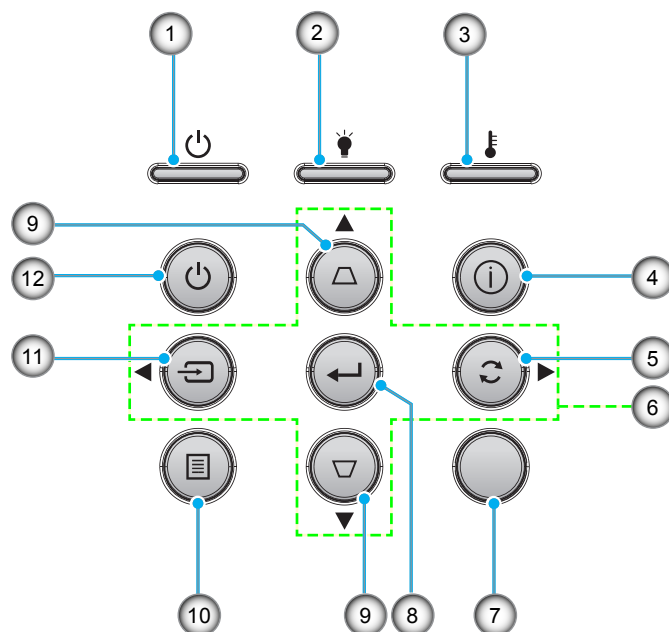

Nr.	Objekt	Nr.	Objekt
1.	På/Standby LED	7.	IR Receiver
2.	Lamplysdiod	8.	Enter
3.	Temperaturlysdiod	9.	Keystonekorrigering
4.	Information	10.	Meny
5.	Re-Synk	11.	Signallås
6.	Fyra riktningsvalknappar	12.	Ström

INTRODUKTION

Fjärrkontroll 1

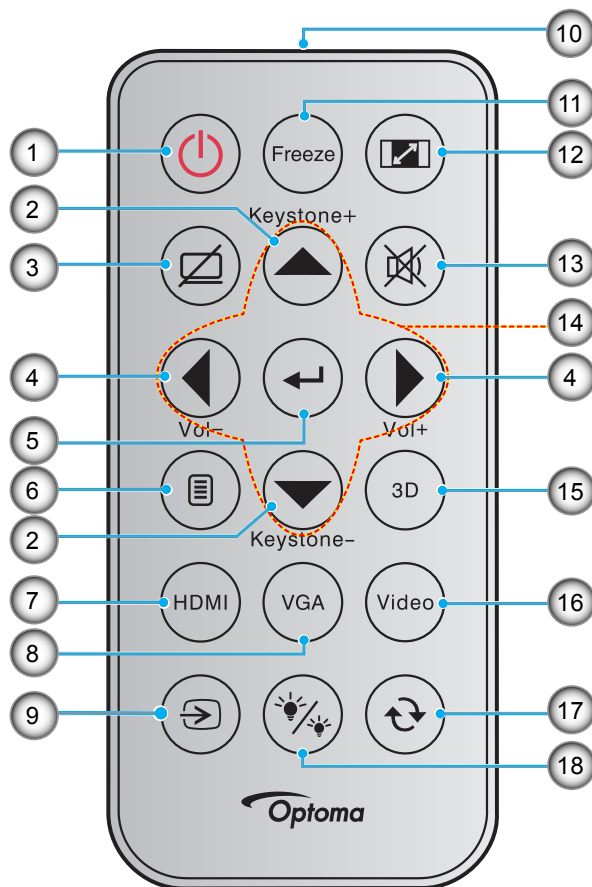

Nr.	Objekt	Nr.	Objekt
1.	Ström (På/Av)	10.	IR LED-indikator
2.	Keystone +/-	11.	Frys
3.	AV tyst	12.	Bredd-höjd-förhållande
4.	Volym +/-	13.	Tyst
5.	Enter	14.	Fyra riktningsvalknappar
6.	Meny	15.	3D
7.	HDMI	16.	Video
8.	VGA	17.	Omsynkronisering
9.	Signallås	18.	Inställning ljusstyrka

Obs!

- Den faktiska fjärrkontrollen kan variera beroende på region.
- Vissa tangenter fyller ingen funktion på modeller som inte stöder dessa funktioner.
- Innan fjärrkontrollen används första gången, ta bort den genomskinliga isoleringstejpen. Se sidan 21 för batterimontering.

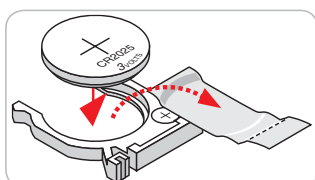

INTRODUKTION

Fjärrkontroll 2

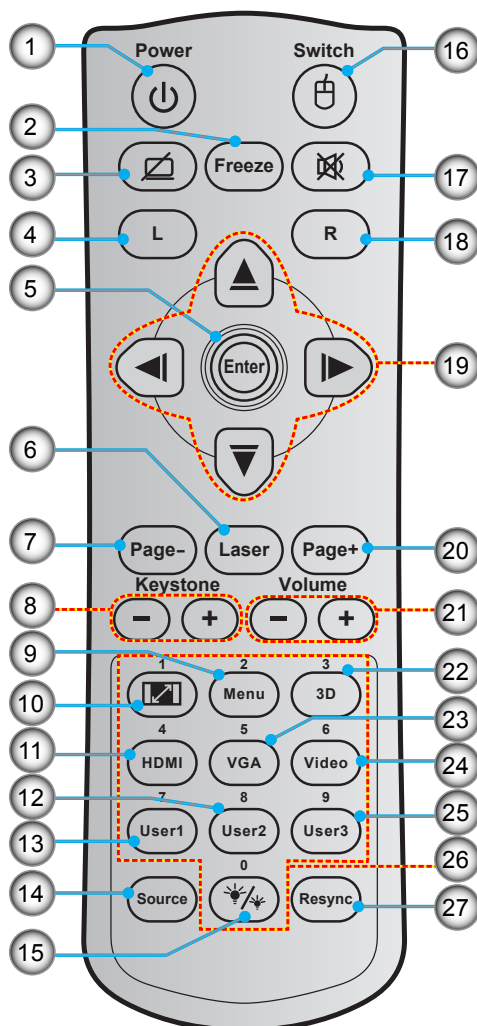

Nr.	Objekt	Nr.	Objekt
1.	Ström (På/Av)	15.	Inställning ljusstyrka
2.	Frys	16.	Mus av/på
3.	Släck skärm/ljud av	17.	Tyst
4.	Vänster musklick	18.	Höger musklick
5.	Enter	19.	Fyra riktningvalknappar
6.	Laser	20.	Sida +
7.	Sida -	21.	Volym -/+
8.	Keystone -/+	22.	3D-meny på/av
9.	Meny	23.	VGA
10.	Bredd-höjd-förhållande	24.	Video
11.	HDMI	25.	Egen3
12.	Egen2	26.	Numerisk knappsats (0-9)
13.	Egen1	27.	Omsynkronisering
14.	Signallås		

Obs!

- Den faktiska fjärrkontrollen kan variera beroende på region.
- Vissa tangenter fyller ingen funktion på modeller som inte stöder dessa funktioner.

INSTALLATION OCH KONFIGURATION

Installera projektorn

Projektorn är konstruerad för att installeras i ett av fyra möjliga lägen.

Ditt rums utseende eller dina önskemål avgör vilken placering du väljer. Ta i beräkningen storleken och positionen på din skärm, placering av lämpligt vägguttag samt placering och avstånd mellan projektor och resten av utrustningen.

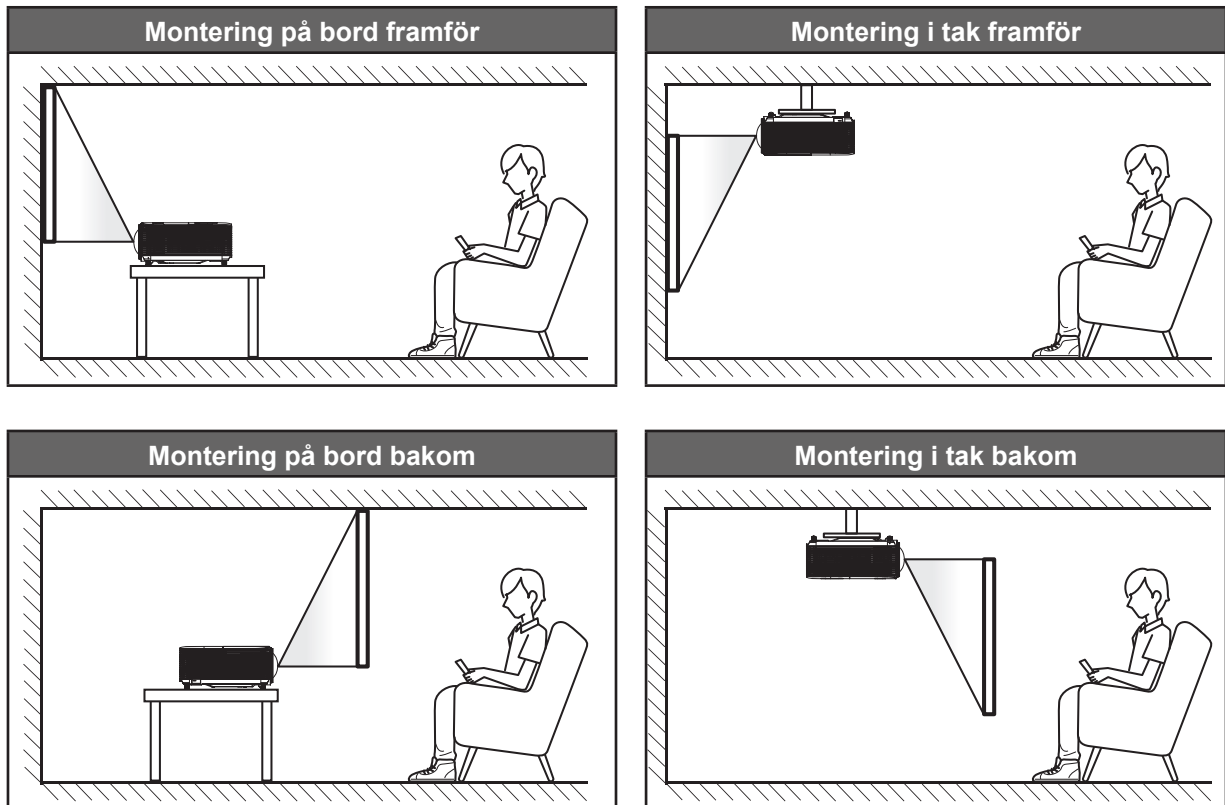

Projektorn skall placeras på en plan yta och 90 grader/vinkelrätt mot skärmen.

- För att fastställa projektorns placering för en given skärmstorlek, se avståndstabellen på sidan 61-62.
- För att fastställa skärmstorlek för ett angivet avstånd, se avståndstabellen på sidan 61-62.

Obs! Ju längre bort projektorn är från skärmen ju mer ökar den projicerade bildstorleken och vertikal förskjutning ökar också proportionellt.

VIKTIGT!

Använd inte projektorn i någon annan placering än bord eller innertak. Projektorn bör vara placerad horisontellt och inte luta framåt/bakåt eller åt vänster/höger. Någon annan orientering kommer att ogiltigförklara garantin och kan förkorta livslängden på projektorlampan eller själva projektorn. För råd gällande icke-standard installation, kontakta Optoma.

INSTALLATION OCH KONFIGURATION

Meddelande för projektorns installation

- Placera projektorn i ett horisontellt läge.

Lutningsvinkeln på projektorn får inte överstiga 15 grader, inte heller ska projektorn installeras på något annat sätt än skrivbordet och takmonteringen, annars kan lampans livslängd minska dramatiskt och kan leda till andra **oförutsedda skador**.

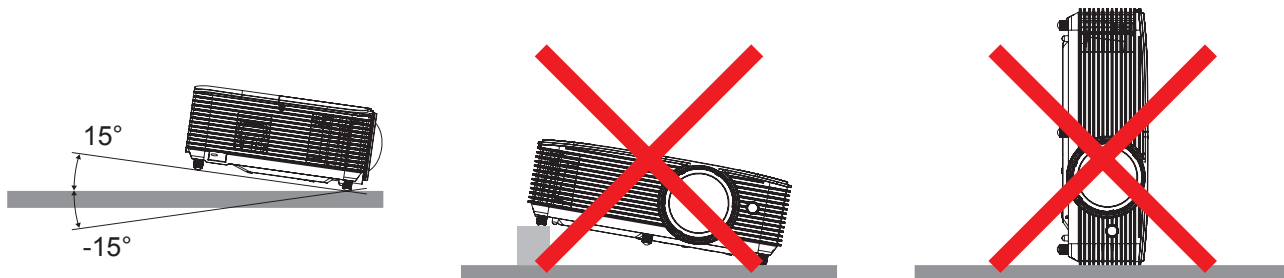

- Håll ett avstånd på minst 30 cm runt utloppsventilen.

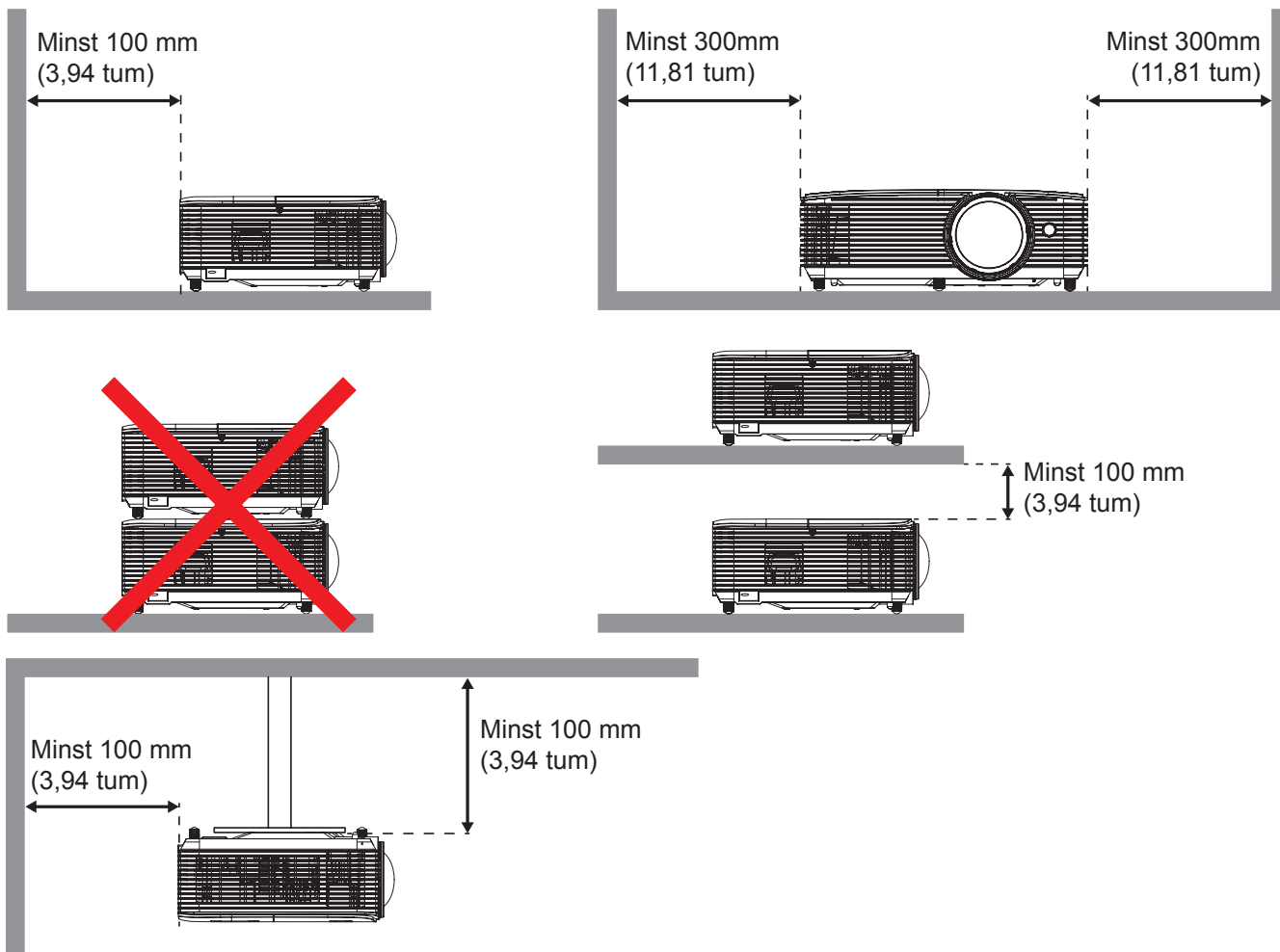

- Se till att inloppsventilerna inte återvinnar hetluft från utloppsventilen.
- När du använder projektorn i ett slutet utrymme, se till att den omgivande lufttemperaturen i höljet inte överskrider driftstemperaturen medan projektorn är igång, samt att inlopps- och utloppsventilerna inte blockeras.
- Alla höljen ska gå igenom en certifierad värmeutvärdering för att försäkra att projektorn inte återvinnar utloppsluft eftersom det kan leda till att enheten stängs av även om höljets temperatur är inom acceptabelt drifttemperaturområde.

INSTALLATION OCH KONFIGURATION

Ansluta källor till projektorn

Typ 1 (8 IO)

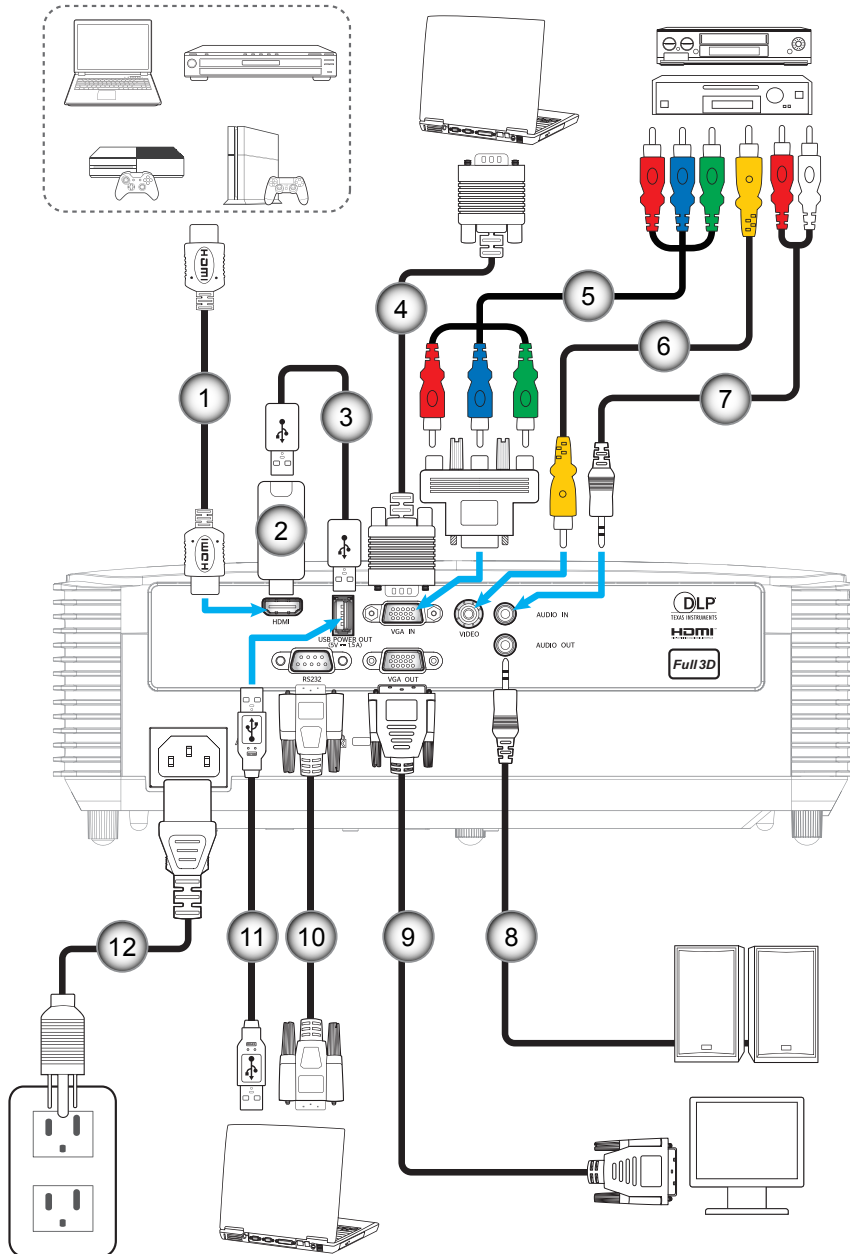

INSTALLATION OCH KONFIGURATION

Typ 2 (12 IO)

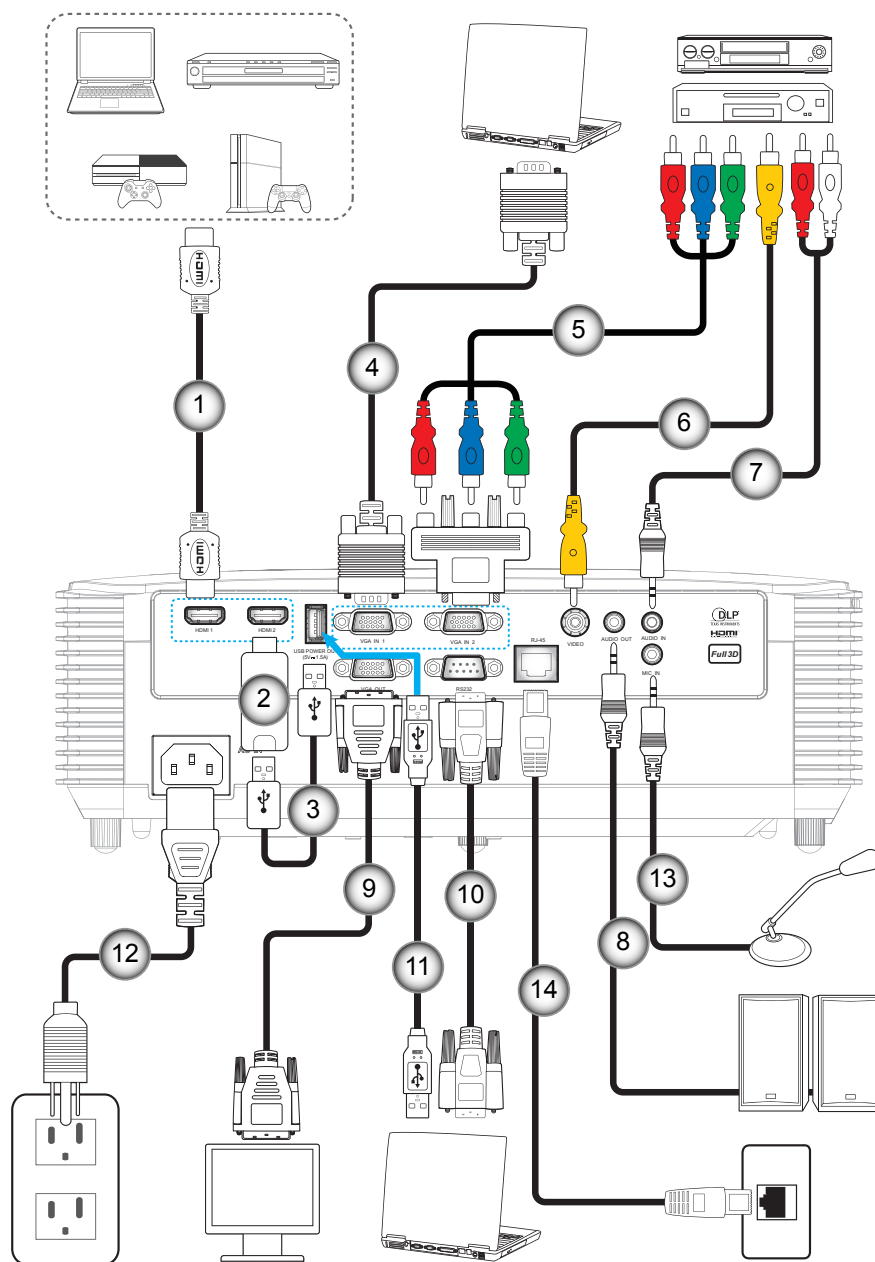

INSTALLATION OCH KONFIGURATION

Nr.	Objekt	Typ 1 (8 IO)	Typ 2 (12 IO)
1.	HDMI-kabel	√	√
2.	HDMI-sticka	√	√
3.	USB-strömkabel	√	√
4.	VGA in-kabel	√	√
5.	RCA komponentkabel	√	√
6.	Videokabel	√	√
7.	Ljud in-kabel	√	√
8.	Ljudutgångskabel	√	√
9.	VGA ut-kabel	√	√
10.	RS232 kabel	√	√
11.	USB-kabel	√	√
12.	Strömsladd	√	√
13.	Mikrofon in-kabel	N/A	√
14.	RJ-45-kabel	N/A	√

Obs! "√" innebär att alternativet stöds, "N/A" betyder att alternativet inte är tillgängligt.

INSTALLATION OCH KONFIGURATION

Justera den projicerade bilden

Bildhöjd

Projektorn är utrustad med hissbara fötter för justering av bildhöjden.

1. Leta reda på de justerbara fötterna som du vill ändra på undersidan av projektorn.
2. Vrid den justerbara foten medurs/moturs för att sänka eller höja projektorn.

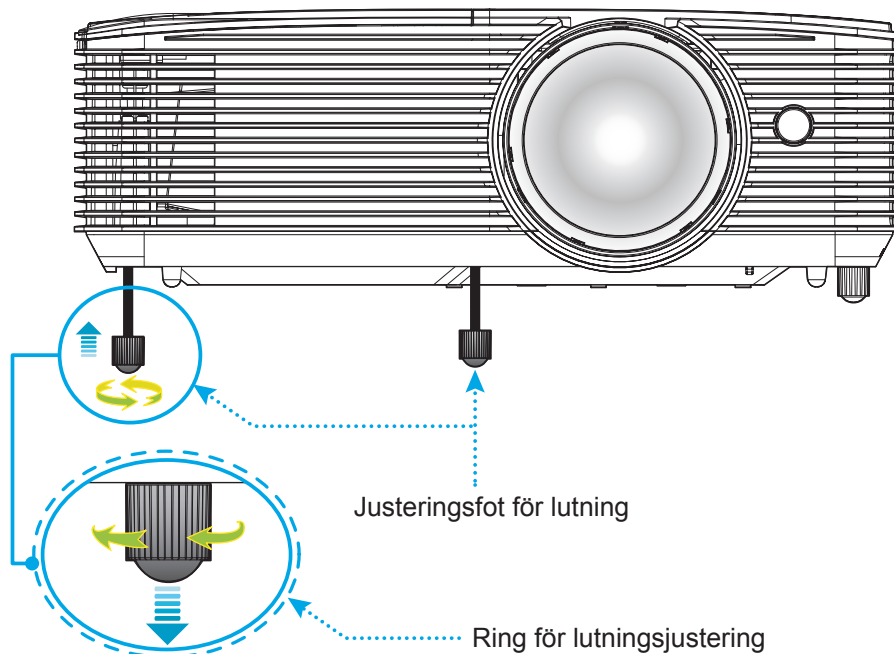

Fokus

- Justera fokus genom att vrida fokusspaken medurs eller moturs tills bilden är skarp och tydlig.

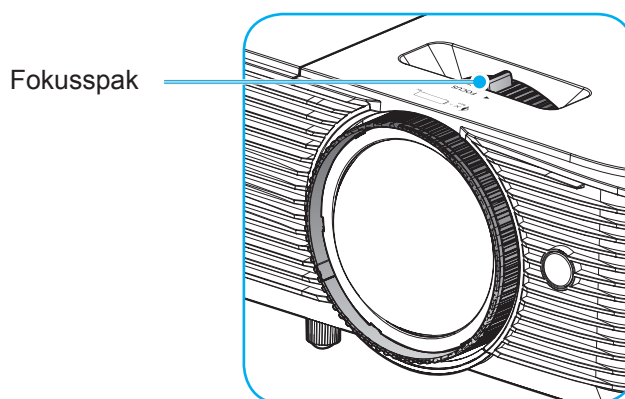

Obs! Projektorn kommer att fokusera på ett avstånd av 0,4m till 3,1m.

INSTALLATION OCH KONFIGURATION

Installation / byte av batterier

1. Tryck och skjut bort batteriluckan.
2. Sätt in det nya batteriet i batterifacket. Ta ut det gamla batteriet och sätt in ett nytt (CR2025). Säkerställ att sidan med ett "+" är vänd uppåt.
3. Sätt tillbaka batteriluckan.

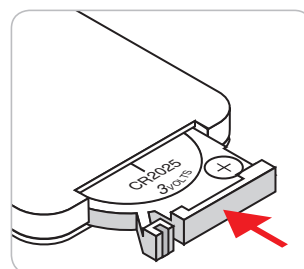
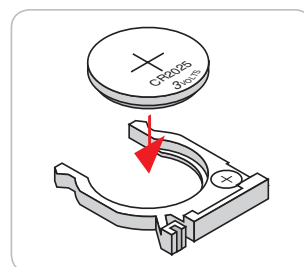
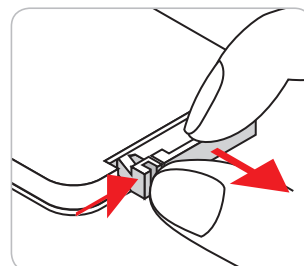

WARNING: Observera följande försiktighetsåtgärder för att garantera säker användning:

- Använd ett batteri av typen CR2025.
- Undvik kontakt med vatten eller andra vätskor.
- Utsätt inte fjärrkontrollen för fukt eller värme.
- Tappa inte fjärrkontrollen.
- Om batteriet har läckt i fjärrkontrollen, torka försiktigt rent och montera ett nytt batteri.
- Risk för explosion om batteriet byts ut mot en felaktig typ.
- Kassera förbrukade batterier enligt bruksanvisningen.

INSTALLATION OCH KONFIGURATION

Effektiv räckvidd

Den infraröda (IR) fjärrkontrollsensorn är placerad på projektorns ovansida. Se till att hålla fjärrkontrollen med en vinkel på 30 grader vinkelrätt mot projektorns övre infraröda fjärrkontrollsensor för att den ska fungera korrekt. Avståndet mellan fjärrkontrollen och sensorn bör inte överstiga 6 meter.

Obs! När fjärrkontrollen riktas direkt (0 graders vinkel) mot IR-sensorn bör avståndet mellan fjärrkontrollen och sensorn inte överstiga 8 meter.

- Kontrollera att det inte finns några hinder mellan fjärrkontrollen och IR-sensorn på projektorn som kan blockera den infraröda strålen.
- Kontrollera att IR-sändaren på fjärrkontrollen inte är utsatt för direkt sol- eller lysrörsljus.
- Håll fjärrkontrollen minst 2 meter bort från lysrör, annars kan fjärrkontrollen sluta fungera.
- Om fjärrkontrollen är nära Inverter-Type-lysrör, kan den ibland fungera sämre.
- Om fjärrkontrollen och projektorn befinner sig på mycket kort avstånd från varandra, kan fjärrkontrollen fungera sämre.
- När du riktar mot skärmen är det effektiva avståndet mindre än 6 meter från fjärrkontrollen till skärmen och återspeglar IR-strålar tillbaka till projektorn. Den effektiva räckvidden kan dock variera beroende på skärm.

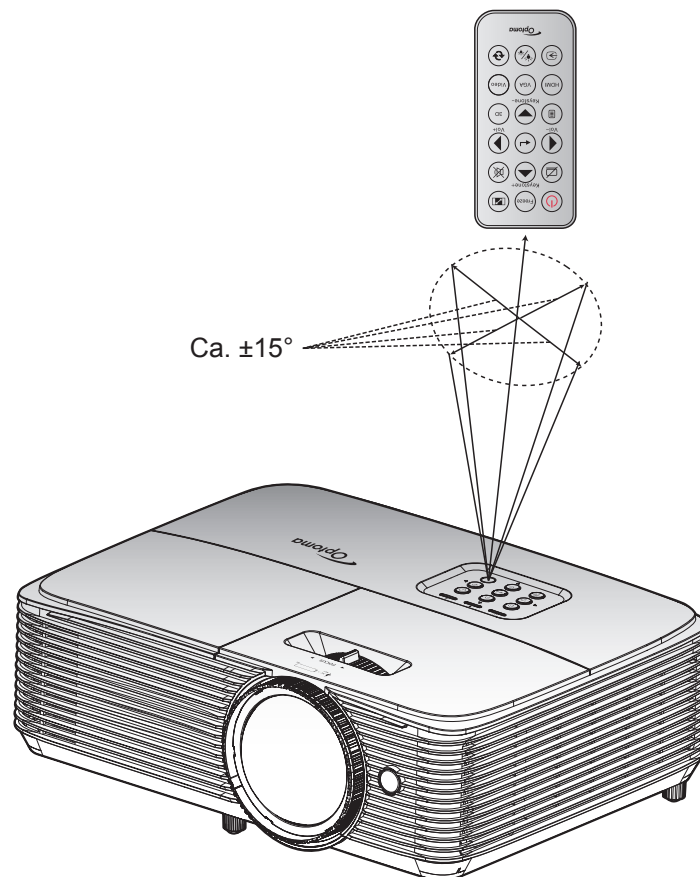

ANVÄNDA PROJEKTORN

Slå på/stänga av projektorn

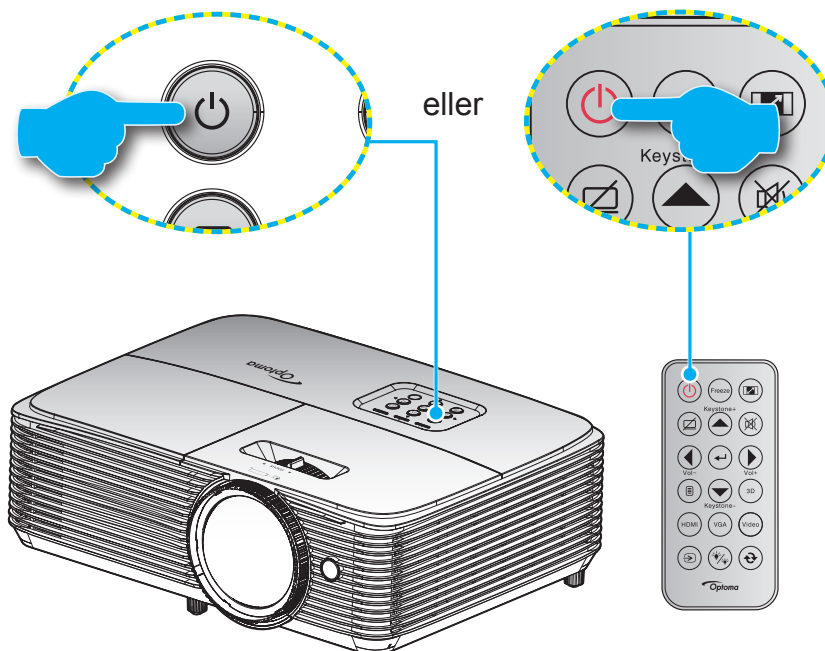

Slå på

1. Anslut nätkabeln och signal/källa-kabeln ordentligt. Vid anslutning lyser På/Standby LED-indikatorn röd.
2. Slå på projektorn genom att trycka på "⏻" antingen på projektorns knappsats eller fjärrkontrollen.
3. En startskärm visas i cirka 10 sekunder och På/Standby-lampan kommer att blinka blått.

Obs! Första gången projektorn slås på ombeds du att välja språk, projektläge och andra inställningar.

Stänga av

1. Slå av projektorn genom att trycka på "⏻" antingen på projektorns knappsats eller fjärrkontrollen
2. Följande meddelande visas:

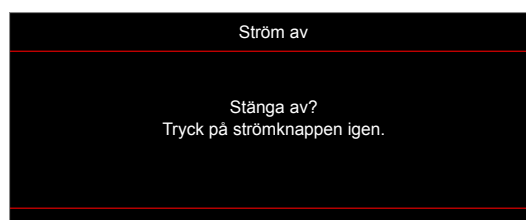

3. Tryck på knappen "⏻" igen för att bekräfta, för att inte meddelandet ska försvinna efter 15 sekunder. När du trycker på knappen "⏻" en andra gång kommer projektorn att stängas av.
4. Avkylningsfläktarna fortsätter att fungera i ungefär 10 sekunder för avkylningscykeln och På/Standby-indikationen kommer att blinka blått. När På/Standby LED-indikatorn lyser rött har projektorn gått in i standbyläget. Om du vill slå på projektorn igen måste du vänta tills kylcykeln är klar och projektorn har försatts i standbyläge. När projektorn är i standbyläge, tryck på "⏻"-knappen igen för att slå på projektorn.
5. Dra ut nätkabeln från eluttaget och projektorn.

Obs! Det rekommenderas inte att projektorn slås på omedelbart efter avstängning.

ANVÄNDA PROJEKTORN

Välja en ingångskälla

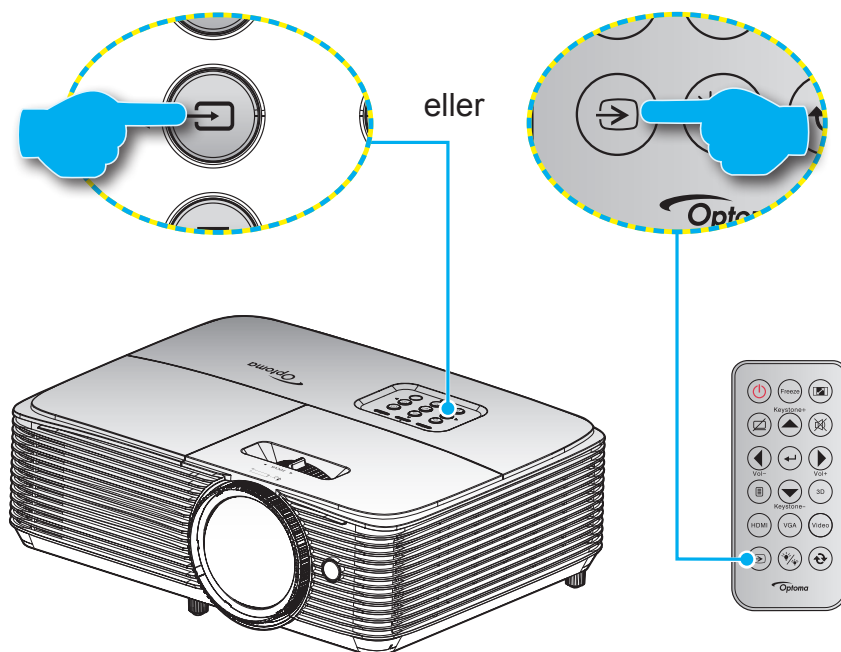

Slå på den anslutna källan som du vill ska visas på skärmen, t.ex. dator, bärbar dator, videospelare etc. Projektorn upptäcker automatiskt källan. Om flera källor är anslutna, tryck på signallås-knappen på projektorns knappsats eller fjärrkontrollen för att välja önskad ingång.



ANVÄNDA PROJEKTORN

Menynavigering och funktioner

Projektorn har flerspråkig skärmmeny som gör det möjligt för dig att göra bildjusteringar och ändra ett stort antal inställningar. Projektorn känner automatiskt av källan.

1. Öppna OSD-menyen genom att trycka in  på fjärrkontrollen eller projektorns tangentbord.
2. När skärmmenyen visas, använd ▲▼-knapparna för att välja önskat objekt i huvudmenyn. När du utför ett val på en särskild sida, tryck på ← eller ► för att öppna undermenyn.
3. Använd ◀▶-knapparna för att välja önskat objekt i undermenyn och tryck sedan på ← eller ►-knappen för att visa fler inställningar. Justera inställningarna med hjälp av ◀▶-knapparna.
4. Välj nästa objekt som ska justeras i undermenyn och justera enligt beskrivning ovan.
5. Tryck på ← eller ► för att bekräfta och skärmen återgår till huvudmenyn.
6. Avsluta genom att trycka på ◀ eller  igen. Skärmmenyen kommer att stängas och projektorn sparar automatiskt de nya inställningarna.

Typ 1 (8 IO)

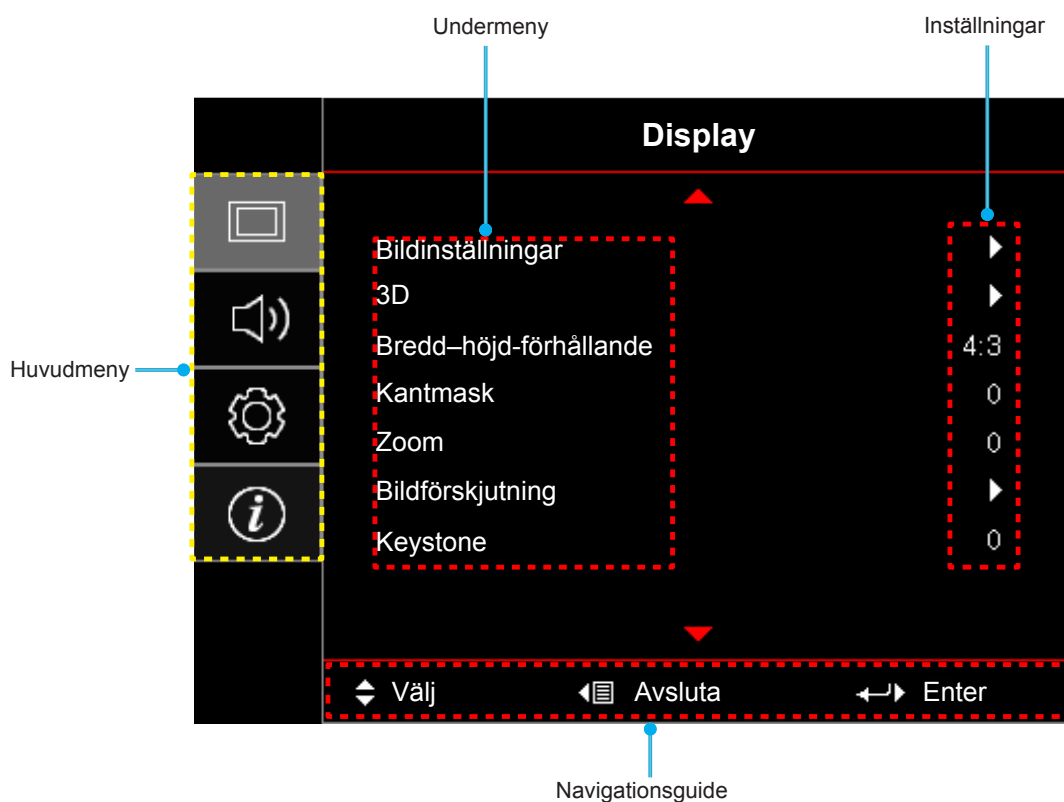

ANVÄNDA PROJEKTORN

Typ 2 (12 IO)

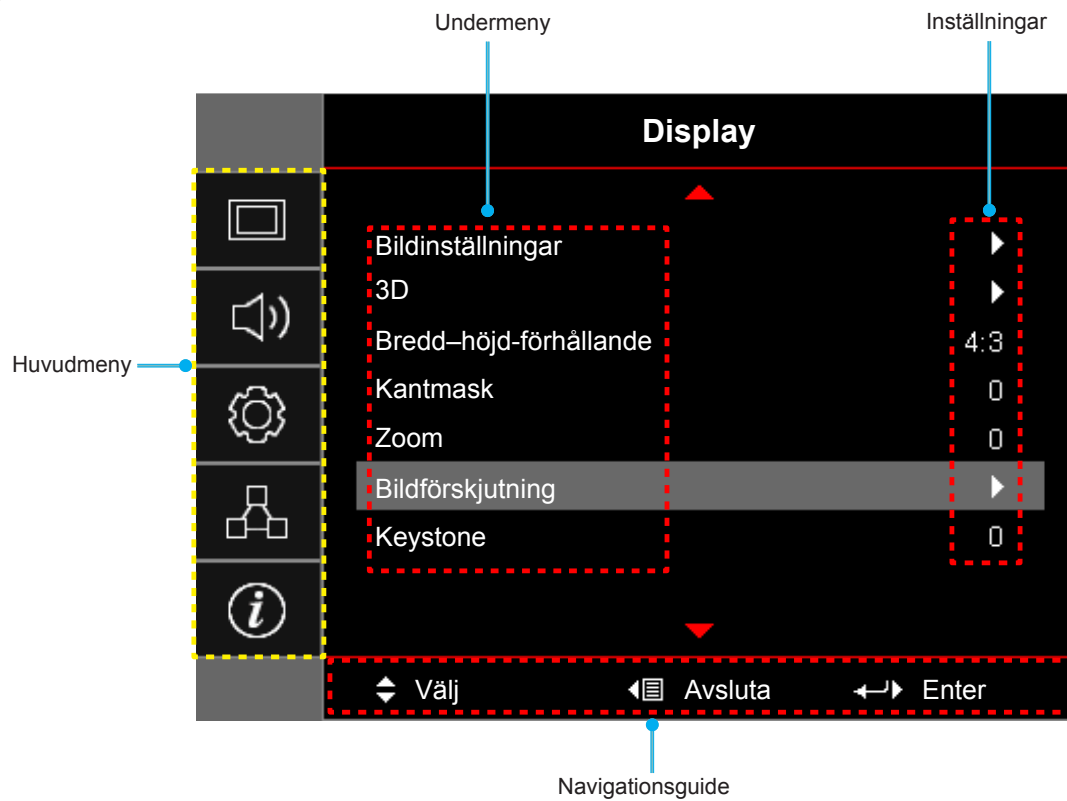

ANVÄNDA PROJEKTORN







Skärmmenyträd

Huvudmeny	Undermeny	Undermeny 2	Undermeny 3	Undermeny 4	Värden			
Display	Bildinställningar	Bild läge			Presentation			
					Ljusstark			
					Bio			
					Spel			
					sRGB			
					DICOM SIM.			
					Egen			
				3D				
			Väggfärg			Av[Standard]		
						Svarttavla		
						Ljusbgr		
						Ljusgrön		
						Ljusblå		
						Rosa		
						Grå		
			Ljusstyrka				-50~50	
			Kontrast				-50~50	
			Skärpa				1~15	
			Färg				-50~50	
			Färgton				-50~50	
			Gamma	Film				
				Video				
				Grafik				
				Standard (2.2)				
				1.8				
				2.0				
				2.4				
			Färginställningar	BrilliantColor™			1~10	
				Färgtemperatur			Varm	
							Medel	
							Kall	
				Färgmatchning		Färg		R [standard]
								G
		B						
		C						
		Y						
		M						
		W						
		Färgton				-50~50 [Standard: 0]		
		Färgmättnad				-50~50 [Standard: 0]		
		Ökning			-50~50 [Standard: 0]			

ANVÄNDA PROJEKTORN

Huvudmeny	Undermeny	Undermeny 2	Undermeny 3	Undermeny 4	Värden
Display	Bildinställningar	Färginställningar	Färgmatchning	Återställ	Avbryt [Standard]
				Avsluta	Ja
			RGB ökning/Bias	Ökning röd	-50~50
				ökning grön	-50~50
				Ökning blå	-50~50
				Röd Bias	-50~50
				Grön Bias	-50~50
				Blå Bias	-50~50
				Återställ	Avbryt [Standard]
			Avsluta	Ja	
			Färgområde [Ej HDMI-ingång]		Auto [Standard]
					RGB
				YUV	
		Färgområde [HDMI-ingång]		Auto [Standard]	
				RGB(0~255)	
				RGB(16~235)	
			YUV		
		Vitnivå		0 ~ 31 (beror på signalen)	
		Svartnivå		-5 ~ 5 (beror på signalen)	
		IRE		0	
				7.5	
		Signal	Automatisk		Av
					På [Standard]
			Frekvens		-10 ~ 10 (beror på signalen) [Standard: 0]
	Fas			0 ~ 31 (beror på signalen) [Standard: 0]	
	H. Position			-5~5 (beror på signalen) [Standard: 0]	
	V.Position		-5~5 (beror på signalen) [Standard: 0]		
	Inställning ljusstyrka			Ljusstark	
				Eco.	
				Dynamisk	
	Återställ			Eco+	
	3D	3D-läge		Av [Standard]	
			På		
3D->2D			3D [Standard]		
			L		
		R			

ANVÄNDA PROJEKTORN

Huvudmeny	Undermeny	Undermeny 2	Undermeny 3	Undermeny 4	Värden			
Display	3D	3D-format			Auto [Standard]			
					SBS			
					Övre och nedre			
					Frame Sequential			
		3D Synk. Invert			På			
					Av [Standard]			
	Bredd-höjd-förhållande				4:3			
					16:9			
					16:10 [WXGA-modellen]			
					LBX [förutom för XGA-modeller]			
					Ursprunglig			
					Auto			
	Kantmask				0~10 [Standard: 0]			
Zoom				-5~25 [Standard: 0]				
Bildförskjutning	 H				-50~50 [Standard: 0]			
	 V				-50~50 [Standard: 0]			
Keystone					-20~20 [Standard: 0]			
Ljud	Tyst				Av [Standard]			
					På			
	Volym					0-10 [Standard: 5]		
	Ljudingång/Mic					Ljudingång [Standard]		
					Mik			
Inställning	Projektion				Front  [Standard]			
					Rear 			
					Tak-övre 			
					Bak-övre 			
	Skärmtyp [WXGA-modellen]					16:9		
						16:10 [Standard]		
	Lampinställning	Lamppåminnelse				Av		
						På [Standard]		
		Lampåterställning					Avbryt [Standard]	
	Filterinställningar	Optimalt filter installerat				Ja		
						Nej		
		Filterpåkänning	Filtertimmar				(Skrivskyddad)	
							Av	
			Filterpåminnelse					300 timmar
								500 timmar [Standard]
						800 timmar		
					1 000 timmar			





ANVÄNDA PROJEKTORN

Huvudmeny	Undermeny	Undermeny 2	Undermeny 3	Undermeny 4	Värden		
Inställning	Filterinställningar	Filteråterställning			Avbryt [Standard]		
					Ja		
	Ströminställningar	Direktpåslag				Av [Standard]	
						På	
		Signal ström på				Av [Standard]	
						På	
		Auto. Avstängning (min)				0~180 (5-minuterssteg) [Standard: 20]	
		Avstängningstimer (min)	Alltid på				0 ~ 990 (30 min steg) [Standard: 0]
							Nej [Standard]
		Snabbresume					Av [Standard]
							På
							Aktiv
							Eco. [Standard]
							Av [Standard]
							På
	På						
	VGA Out					Av [Standard]	
						På	
						På	
	USB Power					Av	
						På	
						Auto [Standard]	
	Säkerhet	Säkerhet				Av	
						På	
						säkerhetstimer	Månad
							Dag
		Timmar					
	HDMI Link Settings	HDMI Link				Av	
						På	
		Inklusive TV					Nej
							Ja
		Ström på-länk					Mutual
							PJ --> Enhet
		Ström av-länk					Enhet --> PJ
							Av
	Testmönster					På	
Grönt rutnät							
Magenta rutnät							
Vitt rutnät							
Vit							
					Av		

ANVÄNDA PROJEKTORN

Huvudmeny	Undermeny	Undermeny 2	Undermeny 3	Undermeny 4	Värden	
Inställning	Fjärrinställningar [beroende på fjärrkontroll]	IR-funktion			På	
					Av	
		Egen1 [beroende på modell] [(*) för typ 2 (12 IO) endast]				HDMI 2*
						VGA 2*
						Testmönster
						LAN*
						Ljusstyrka
						Kontrast
						Avstängningstimer [Standard]
						Färgmatchning
						Färgtemperatur
						Gamma
						Projektion
						Lampinställning
					Zoom	
					Frys	
		Egen2 [beroende på modell] [(*) för typ 2 (12 IO) endast]				HDMI 2*
						VGA 2*
						Testmönster
						LAN*
						Ljusstyrka
						Kontrast
						Avstängningstimer
						Färgmatchning [Standard]
						Färgtemperatur
						Gamma
						Projektion
						Lampinställning
					Zoom	
					Frys	
		Egen3 [beroende på modell] [(*) för typ 2 (12 IO) endast]				HDMI 2*
						VGA 2*
						Testmönster
				LAN*		
				Ljusstyrka		
				Kontrast		
				Avstängningstimer		
			Färgmatchning			
			Färgtemperatur [Standard]			
			Gamma			

ANVÄNDA PROJEKTORN

Huvudmeny	Undermeny	Undermeny 2	Undermeny 3	Undermeny 4	Värden	
Inställning	Fjärrinställningar [beroende på fjärrkontroll]	Egen3 [beroende på modell] [(*) för typ 2 (12 IO) endast]			Projektion	
					Lampinställning	
					Zoom	
					Frys	
		Projektor-ID				0~99
		Alternativ	Språk			English [Standard]
					Deutsch	
					Français	
					Italiano	
					Español	
					Português	
					Polski	
					Nederlands	
					Svenska	
					Norsk/Dansk	
					Suomi	
					ελληνικά	
					繁體中文	
					简体中文	
					日本語	
					한국어	
					Русский	
					Magyar	
					Čeština	
					عربي	
					ไทย	
					Türkçe	
					فارسی	
			Tiếng Việt			
			Bahasa Indonesia			
			Română			
			Slovenčina			
			Dold text			CC1
						CC2
						Av[Standard]
		Menyinställningar	Menyplacering		Överst till vänster 	
						Överst till höger 
						Center  [Standard]
						Nederst till vänster 
						Nederst till höger 

ANVÄNDA PROJEKTORN

Huvudmeny	Undermeny	Undermeny 2	Undermeny 3	Undermeny 4	Värden	
Inställning	Alternativ	Menyinställningar	Menytimer		Av	
					5 sek.	
					10 sek. [Standard]	
		Auto källa				Av [Standard]
						På
		Ingångskälla [(*) för typ 2 (12 IO) endast]				HDMI eller HDMI1*
						HDMI 2*
						VGA eller VGA1*
						VGA2*
		Ingångsnamn [(*) för typ 2 (12 IO) endast]	HDMI eller HDMI1*			Standard [Standard]
						Anpassad
			HDMI 2*			Standard [Standard]
						Anpassad
			VGA eller VGA1*			Standard [Standard]
						Anpassad
			VGA2*			Standard [Standard]
					Anpassad	
		Video			Standard [Standard]	
					Anpassad	
		Höghöjdsläge				Av [Standard]
						På
		Lås för bildläge				Av [Standard]
						På
		Lås knappsats				Av [Standard]
						På
		Dölj information				Av [Standard]
						På
	Logotyp				Standard [Standard]	
					Neutral	
	Bakgrundsfärg				Ingen [Standard: för Video/Pro-AV]	
					Blå [Standard, för datamodell]	
					Röd	
					Grön	
				Grå		
				Logotyp		
Återställ	Återställ skärmeny				Avbryt [Standard]	
					Ja	
	Återställ till standard				Avbryt [Standard]	
					Ja	

ANVÄNDA PROJEKTORN

Huvudmeny	Undermeny	Undermeny 2	Undermeny 3	Undermeny 4	Värden	
Nätverk (Typ 2) (endast 12 IO)	LAN	Nätverksstatus			(skrivskyddad)	
		MAC-adress			(skrivskyddad)	
		DHCP				Av [Standard]
						På
		IP-adress				192.168.0.100 [Standard]
		Subnetmask				255.255.255.0 [Standard]
		Nätbrygga				192.168.0.254 [Standard]
	DNS				192.168.0.51 [Standard]	
	Återställ					
	kontroll	Crestron				Av
						På [Standard] Obs! Port 41794
		Extron				Av
						På [Standard] Obs! Port 2023
		PJ Link				Av
					På [Standard] Obs! Port 4352	
AMX Device Discovery					Av	
				På [Standard] Obs! Port 9131		
Telnet				Av		
				På [Standard] Obs! Port 23		
HTTP				Av		
				På [Standard] Obs! Port 80		
Info	Föreskrifter					
	Serienummer					
	Signallås					
	Upplösning				00x00	
	Uppdaterings- intervall				0,00Hz	
	Bild läge					
	Strömläge (Standby)					
	Lampans brinntid	Ljusstark				0 hr
		Eco.				0 hr
		Dynamisk				0 hr
		Eco+				0 hr
		asTotalt				
	Nätverksstatus (för typ 2 (12 IO) endast)					
IP-adress (för typ 2 (12 IO) endast)						
Projektor-ID					00~99	
Filtertimmar						

ANVÄNDA PROJEKTORN

Huvudmeny	Undermeny	Undermeny 2	Undermeny 3	Undermeny 4	Värden	
Info	Inställning ljusstyrka					
	FW-version	System				
		LAN (för typ 2 (12 IO) endast)				
		MCU				

Obs! De tillgängliga menyalternativen varierar beroende på modelltyp.

ANVÄNDA PROJEKTORN

Visa meny

Visa menyn för bildinställningar

Bild läge

Det finns många fabriksinställningar optimerade för olika typer av bilder.

- **Presentation:** Detta läge är lämpligt för visa PowerPoint-presentationer när projektorn är ansluten till en dator.
- **Ljusstark:** Max. ljusstyrka från datoringång.
- **Bio:** Välj detta läge för hemmabio.
- **Spel:** Välj detta läge för att öka ljusstyrkan och svarstiden för spel.
- **sRGB:** Standardiserad exakt färg.
- **DICOM SIM.:** Det här läget kan projicera en monokrom medicinsk bild som t.ex. en röntgenbild, magnetisk resonanstomografi (MRI) osv.
- **Egen:** Memorera användarens inställningar.
- **3D:** För att uppleva 3D-effekten måste du ha 3D-glasögon. Se till att din dator/bärbar enhet har en 120 Hz utsignal-grafikkort med fyrdubbel buffring och en 3D-spelare installerat.

Väggfärg

Använd den här funktionen för att få en optimerad bild enligt väggfärgen. Välj mellan Av, Svarttavla, Ljusgul, Ljusgrön, Ljusblå, Rosa och Grå.

Ljusstyrka

Ändra ljusstyrkan i bilden.

Kontrast

Kontrasten kontrollerar graden av skillnad mellan de ljusaste och mörkaste partierna i bilden.

Skärpa

Justerar bildens skärpa.

Färg

Justerar en videobild från svart och vit till helt mättade färger.

Färgton

Justerar färgbalansen för rött och grönt.

Gamma

Ställ in gammakurvans typ. Efter att den första installationen och fi-ninställningen är avklarad använder du Gammajusteringen för att optimera din bildvisning.

- **Film:** För hemmabio.
- **Video:** För video- eller TV-källa.
- **Grafik:** För dator-/fotokälla.
- **Standard (2.2):** För standardiserad inställning.
- **1.8/ 2.0/ 2.4:** För specifik dator-/fotokälla.

ANVÄNDA PROJEKTORN

Färginställningar

Konfigurera färginställningar.

- **BrilliantColor™:** Detta justerbara objekt utnyttjar en ny färgbehandlingsalgoritm och förstärkningar för att möjliggöra högre ljusstyrka samtidigt som det ger äkta, mer vibrerande färger i bilden.
- **Färgtemperatur:** Välj en färgtemperatur från Varm, Medel eller Kall.
- **Färgmatchning:** Välj följande alternativ:
 - Färg: Justera röd (R), grön (G), svart (B), cyan (C), gul (Y), magenta (M) och vit (W) nivå för bilden.
 - Färgton: Justerar färgbalansen för rött och grönt.
 - Färgmättnad: Justera en videobild från svart och vit till helt mättade färger.
 - Ökning: Justera bildens ljusstyrka.
 - Återställ: Återställ fabriksinställningar för färgmatchning.
 - Avsluta: Avsluta menyn "Färgmatchning".
- **RGB ökning/Bias:** Inställningarna gör att du kan konfigurera skärmens ljusstyrka (förstärkning) och kontrast (bias) i en bild.
 - Återställ: Återställ fabriksinställningar för RGB ökning/bias.
 - Avsluta: Avsluta menyn "RGB ökning/Bias".

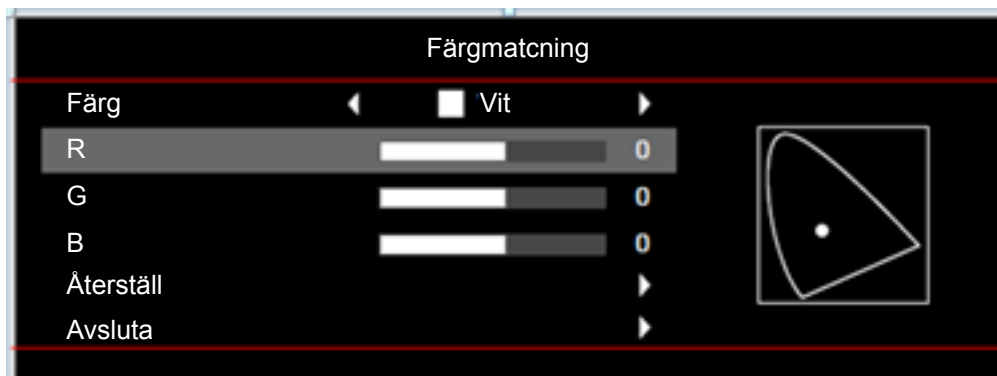

- **Färgområde (endast för icke-HDMI-ingång):** Välj en lämplig färgmatristyp från följande: Auto, RGB eller YUV.
- **Färgområde (endast för HDMI-ingång):** Välj en lämplig färgmatristyp från följande: Auto, RGB(0~255), RGB(16~235) och YUV.
- **Vitnivå:** Tillåter användaren att justera vitnivån när videosignaler matas in.
Obs! Vitnivå kan endast justeras för videoingångskälla.
- **Svartnivå:** Tillåter användaren att justera svartnivån när videosignaler matas in.
Obs! Svartnivå kan endast justeras för videoingångskälla.
- **IRE:** Tillåter användaren att justera IRE-nivå när videosignaler matas in.
Obs!
 - IRE är endast tillgängligt med NTSC videoformat.
 - IRE kan endast justeras för videoinmatningskällor.

ANVÄNDA PROJEKTORN

Signal

Justera alternativ för signal.

- **Automatisk:** Konfigurerar signalen automatiskt (frekvens- och fasobjekt är gråmarkerade). Om Automatiskt-funktionen är inaktiverad kommer frekvens- och fasobjekt att visas inställning och sparning av inställningarna.
- **Frekvens:** Ändra visningsdatafrekvens så att den motsvarar datorns grafikkort. Använd denna funktion endast om bilden flimrar vertikalt.
- **Fas:** Synkronisera signaltiming på skärmen med grafikkortet. Om bilden är ostadig eller flimrande, använd den här funktionen för att korrigera den.
- **H. Position:** Justerar bildens horisontella position.
- **V.Position:** Justerar bildens vertikala position.

Obs! Signal kan endast justeras för RGB/komponent inmatningskällor.

Inställning ljusstyrka

Justera inställningarna för ljusstyrkans läge för lampbaserade projektorer.

- **Ljusstark:** Välj "Ljusstark" för att öka ljusstyrkan.
- **Eco.:** Välj "Eco." för att dimma projektorlampan, vilket minskar strömförbrukningen och förlänger lampans livslängd.
- **Dynamisk:** Välj "Dynamisk" för att dimma lampeffekten som baseras på innehållets ljusstyrka och justera lampans strömförbrukning mellan 100 och 35% dynamiskt. Lampans livslängd förlängs.
- **Eco+:** När läget Eco+ är aktiverat identifieras ljusstyrkan automatiskt för att sänka lampans strömförbrukning betydligt (upp till 83%) under perioder utan aktivitet.

Återställ

Återställ fabriksinställningar för färginställningar.

Visa 3D-meny

3D-läge

Använd detta alternativ för att avaktivera 3D-funktionen eller välj lämplig 3D-funktion.

- **Av:** Välj "Av" för att stänga av 3D-läget.
- **På:** Välj för att använda optimerade inställningar för DLP 3D-glasögon.

3D->2D

Använd det här alternativet för att ange hur 3D-innehåll ska visas på skärmen.

- **3D:** Visa 3D-signal.
- **L (Vänster):** Visa 3D-innehållets vänstra ram.
- **R (Höger):** Visa 3D-innehållets högra ram.

3D-format

Använd det här alternativet för att välja lämpligt 3D-format-innehåll.

- **Auto:** När en 3D-identifieringssignal har upptäckts väljs 3D-formatet automatiskt.
- **SBS:** Visa 3D-signalen i "Sida-vid-sida"-format.
- **Övre och nedre:** Visa 3D-signal i "Övre och nedre"-format.
- **Frame Sequential:** Visa 3D-signal i "Frame Sequential"-format.

ANVÄNDA PROJEKTORN

3D Synk. Invert

Använd det här alternativet för att aktivera/inaktivera invertering av 3D-funktionen.

Visa menyn för Bredd–höjd-förhållande

Bredd–höjd-förhållande

Välj bildförhållande för den visade bilden enligt följande alternativ:

- **4:3:** Detta format är avsett för 4:3-ingångskällor.
- **16:9:** Detta format är för 16:9-ingångskällor, som t ex HDTV och DVD utökad för bredbilds-TV.
- **16:10 (endast för WXGA-modeller):** Det här formatet är för 16:10-ingångskällor som t.ex. bärbara datorer med bredbild.
- **LBX (förutom för XGA-modeller):** Det här formatet är för källor som inte är 16x9 eller letterbox och om ett externt 16x9-objektiv används för att visa bredd-höjd-förhållandet 2,35:1 i full upplösning.
- **Ursprunglig:** Det här formatet visar originalbilden utan skalning.
- **Auto:** Väljer automatiskt det lämpligaste visningsformatet.

WXGA-skalningstabell (skärmtyp 16:10):

Obs!

- Skärmtyper som stöds, 16:9 (1280x720), 16:10 (1280x800).
- När skärmtypen är 16:9 finns det inget 16x10-format i detta förhållande.
- När skärmtypen är 16:10 finns det inget 16x9-format i detta förhållande.
- Om användaren ändrar till auto, kommer auto att ändra displayläget vid samma tillfälle.

16 : 10 skärm	480i/p	576i/p	1080i/p	720p	Dator
4x3	Skala till 1066x800.				
16x10	Skala till 1280x800.				
LBX	Skala till 1280x960 och få sedan den centrala 1280x800-bilden att visas.				
Ursprunglig	1:1 mappning centrerad.		1:1 mappning visas i 1280x800.	1280x720 centrerad.	1:1 mappning centrerad.
Auto	- Ingångskällan anpassas till visningsområdet 1280x800 och behålls i sitt ursprungliga bredd-höjd-förhållande. - Om källan är 4:3, auto storleksändring till 1066x800. - Om källan är 16:9, auto storleksändring till 1280x720. - Om källan är 15:9, auto storleksändring till 1280x768. - Om källan är 16:10, autoändra storlek till 1280 x 800.				

ANVÄNDA PROJEKTORN

WXGA automatisk mappningsregel (skärmtyp 16:10):

Auto	Ingångsupplösning		Auto/Skala	
	H-upplösning	V-upplösning	1280	800
4:3	640	480	1066	800
	800	600	1066	800
	1024	768	1066	800
	1280	1024	1066	800
	1400	1050	1066	800
	1600	1200	1066	800
Bred bärbar dator	1280	720	1280	720
	1280	768	1280	768
	1280	800	1280	800
SDTV	720	576	1280	720
	720	480	1280	720
HDTV	1280	720	1280	720
	1920	1080	1280	720

WXGA-skalningstabell (skärmtyp 16:9):

16 : 9 skärm	480i/p	576i/p	1080i/p	720p	Dator
4x3	Skala till 960x720.				
16x9	Skala till 1280x720.				
LBX	Skala till 1280x960 och få sedan den centrala 1280x720-bilden att visas.				
Ursprunglig	1:1 mappning centrerad.		1:1 mappning visas i 1280x720.	1280x720 centrerad.	1:1 mappning centrerad.
Auto	<ul style="list-style-type: none"> - Om detta format väljs kommer skärmtypen automatiskt att bli 16:9 (1280x720). - Om källan är 4:3, auto storleksändring till 960x720. - Om källan är 16:9, auto storleksändring till 1280x720. - Om källan är 15:9, auto storleksändring till 1200x720. - Om källan är 16:10, auto storleksändring till 1152x720. 				

ANVÄNDA PROJEKTORN

WXGA automatisk mappningsregel (skärmtyp 16:9):

Auto	Ingångsupplösning		Auto/Skala	
	H-upplösning	V-upplösning	1280	720
4:3	640	480	960	720
	800	600	960	720
	1024	768	960	720
	1280	1024	960	720
	1400	1050	960	720
	1600	1200	960	720
Bred bärbar dator	1280	720	1280	720
	1280	768	1200	720
	1280	800	1152	720
SDTV	720	576	1280	720
	720	480	1280	720
HDTV	1280	720	1280	720
	1920	1080	1280	720

XGA-skalningstabell:

Source	480i/p	576i/p	1080i/p	720p
4x3	Skala till 1024x768.			
16x9	Skala till 1024x576.			
Ursprunglig	Ingen skalning utförs. Upplösningen beror på ingångskällan och visas sedan.			
Auto	<ul style="list-style-type: none"> - Om källan är 4:3, auto storleksändring till 1024x768. - Om källan är 16:9, auto storleksändring till 1024x576. - Om källan är 15:9, auto storleksändring till 1024x614. - Om källan är 16:10, auto storleksändring till 1024x640. 			

XGA automatisk mappningsregel (skärmtyp 16:9):

Auto	Ingångsupplösning		Auto/Skala	
	H-upplösning	V-upplösning	1024	768
4:3	640	480	1024	768
	800	600	1024	768
	1024	768	1024	768
	1600	1200	1024	768
Bred bärbar dator	1280	720	1024	576
	1280	768	1024	614
	1280	800	1024	640
SDTV	720	576	1024	576
	720	480	1024	576
HDTV	1280	720	1024	576
	1920	1080	1024	576

ANVÄNDA PROJEKTORN

Visa menyn för kantmask

Kantmask

Använd den här funktionen för att ta bort videokodningsljudet i utkanten av videokälla.

Visa zoommeny

Zoom

Använd för att förminska eller förstora en bild på projektionsskärmen.

Visa menyn för bildförskjutning

Bildförskjutning

Justera projicerad bildposition horisontellt (H) eller vertikalt (V).

Visa keystone-meny

Keystone

Justera bildstörningar som orsakas av att projektorn lutar.

Ljudmeny

Meny för ljud av

Tyst

Använd detta alternativ för att tillfälligt stänga av ljudet.

- **På:** Välj "På" för att stänga av ljudet.
- **Av:** Välj "Av" för att sätta på ljudet.

Obs!

- *Tyst"- (Tyst) funktionen påverkar både den interna och externa högtalarvolymen.*
- *När en extern högtalare är ansluten kommer den interna högtalare automatiskt att stängas av.*

Meny för ljudvolym

Volym

Justera ljudvolymen.

Meny för Ljudingång/Mic

Ljudingång/Mic

Konfigurera ljud- och mikrofonkanalens omkopplingsfunktion.

- **Ljudingång:** Ljudingången fungerar för HDMI-/VGA-/Video-ingångskällan.
- **Mik:** Endast mikrofonens ljudingång är aktiv.

ANVÄNDA PROJEKTORN

Inställningsmeny

Konfigurationsmeny för projektion

Projektion

Välj önskad projektion från front, bak, tak-övre och bak-övre.

Konfigurationsmeny för skärmen-typ

Skärmtyp (endast för WXGA-modellen)

Välj skärmtyp från 16:9 och 16:10.

Inställningsmeny för lampan

Lamppåminnelse

Välj denna funktion för att visa eller dölja varningsmeddelandena när meddelandet lampbyte visas. Meddelandet visas 30 timmar före rekommenderat lampbyte.

Lampåterställning

Nollställer lampans brinntid efter lampbyte.

Inställningsmeny för filter

Optimalt filter installerat

Ställa in varningsmeddelande.

- **Ja:** Visa varningsmeddelande efter 500 timmars användning.

Obs! "Filtertimmar / Filterpåminnelse / Filter Reset" visas endast när "Optimalt filter installerat" är "Ja".

- **Nej:** Stäng av varningsmeddelande.

Filtertimmar

Visa filtertid.

Filterpåminnelse

Välj denna funktion för att visa eller dölja varningsmeddelanden när meddelandet filterbyte visas. Tillgängliga alternativ inkluderar Av, 300 timmar, 500 timmar, 800 timmar och 1 000 timmar.

Filteråterställning

Nollställ dammfiltreraren när du bytt eller rengjort dammfiltret.

Meny för ströminställningar

Direktpåslag

Välj "På" för att aktivera läget för direkt påslagning. Projektorn slås på automatiskt när ström tillförs, utan att man behöver trycka på "Ström"-knappen på projektorns knappsats eller fjärrkontroll.

ANVÄNDA PROJEKTORN

Signal ström på

Välj "På" för att aktivera läget för Signal ström. Projektorn slås på automatiskt när en signal upptäcks, utan att man behöver trycka på "Ström"-knappen på projektorns knappsats eller fjärrkontroll.

Obs!

- Om alternativet "Signal ström på" är "På" kommer strömförbrukningen för projektorn i standbyläge vara över 3W.
- På grund av ErP-direktivet är denna funktion inte tillgänglig för modeller som hittas i EMEA.

Auto. Avstängning (min)

Ställer in intervall för nedräkningstimer. Nedräkningstimern startar när ingen signal skickas till projektorn. Projektorn stängs sedan automatiskt av då nedräkningen är slutförd (i minuter).

Avstängningstimer (min)

Konfigurera avstängningstimern.

- **Avstängningstimer (min):** Ställer in intervall för nedräkningstimer. Nedräkningstimern startar när ingen signal skickas till projektorn. Projektorn stängs sedan automatiskt av då nedräkningen är slutförd (i minuter).
Obs! Avstängningstimern återställs varje gång som projektorn stängs av.
- **Alltid på:** Kontrollera att avstängningstimern alltid på.

Snabbresume

Ställa in Quick Resume.

- **På:** Om projektorn av misstag stängs av kan man med den här funktionen omedelbart slå på projektorn igen, om man väljer att göra det inom 100 sekunder.
- **Av:** Fläkten börjar kyla systemet efter 10 sekunder när användaren stänger av projektorn.

Strömläge(Standby)

Ställa in strömläge.

- **Aktiv:** Välj "Aktiv" för att återgå till normalt vänteläge (LAN på, VGA OUT av).
- **Eco.:** Välj "Eco." för att spara ytterligare effektförlust < 0,5 W.

Obs! Fläktarna körs ännu i aktivt standbyläge om "Signal ström på" är aktiverat.

LAN (Standby)

Aktivera/inaktivera LAN-funktionen när projektorn är i vänteläge.

VGA Out

Aktivera/inaktivera VGA ut-funktionen när projektorn är i vänteläge.

USB Power

Ställa in USB-ströminställningar.

- **På:** Projektorn är alltid påslagen genom en USB-strömkälla.
- **Av:** USB-strömfunktionen är avstängd.
- **Auto:** Projektorn slås på automatiskt genom en USB-strömkälla.

ANVÄNDA PROJEKTORN

Meny för säkerhetsinställningar

Säkerhet

Aktivera den här funktionen om du uppmanas att ange ett lösenord innan du använder projektorn.

- **På:** Välj "På" för att använda säkerhetsverifiering när projektorn sätts på.
- **Av:** Välj "Av" för att kunna slå på projektorn utan att använda lösenordsverifiering.

säkerhetstimer

Kan välja tidsfunktionen (Månad/Dag/Timmar) för att ange hur många timmar som projektorn kan användas. När denna tid har passerats kommer du att uppmanas att ange ditt lösenord igen.

Ändra lösenord

Använd för att ställa in eller ändra lösenordet som tillfrågas när projektorn slås på.

Konfigurationsmeny för HDMI Link Settings

Obs!

- När du ansluter HDMI CEC-kompatibla enheter till projektorn med HDMI-kablar kan de styras med samma påslagnings- eller avstängningsstatus via HDMI Link-styrningsfunktionen på projektorns skärmmeny. Denna funktion låter en eller flera enheter i en grupp slå på eller stänga av strömmen via HDMI Link-funktionen i en vanlig konfiguration och din DVD-spelare kan anslutas till projektorn via en förstärkare eller ett hemmabiosystem.

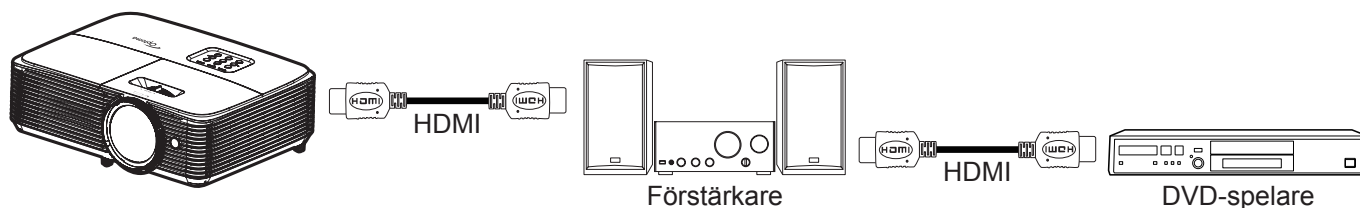

HDMI Link

Aktivera/inaktivera HDMI Link-funktionen. Inclusive TV, Power on Link och Power off Link är endast tillgängliga om inställningen är "På".

Inklusive TV

Ställ in till "Ja" om du föredrar att både TV:n och projektorn automatiskt stängs av samtidigt. För att förhindra att båda enheterna stängs av samtidigt, ställ in inställningen på "Nej".

Ström på-länk

CEC-ström på kommando.

- **Mutual:** Både projektor och CEC-enhet slås på samtidigt.
- **PJ --> Enhet:** CEC-enheten kommer endast att slås på efter att projektorn slås på.
- **Enhet --> PJ:** Projektorn kommer endast att slås på efter att CEC-enheten slås på.

Ström av-länk

Aktivera denna funktion för att stänga av både HDMI Link och projektorn automatiskt på samma gång.

ANVÄNDA PROJEKTORN

Konfigurationsmeny för testmönster

Testmönster

Välj testmönstret från grönt rutnät, magenta rutnät, vitt rutnät, vitt eller inaktivera den här funktionen (Av).

Inställningsmeny för fjärrkontrollsinställning

IR-funktion

Ställ in IR funktion.

- **På:** Välj "På", och projektorn kan kontrolleras med fjärrkontrollen från ovansidans IR-mottagare.
- **Av:** Välj "Av", projektorn kan inte kontrolleras via fjärrkontrollen. Genom att välja "Av" kan du använda knappsatsen.

Egen1/ Egen2/ Egen3

Tilldela den förvalda funktionen för Egen1, Egen2 eller Egen3 mellan HDMI 2, VGA 2, Testmönster, LAN, Ljusstyrka, Kontrast, Avstängningstimer, Färgmatchning, Färgtemperatur, Gamma, Projektion, Lampinställning, Zoom och Frys.

Obs! De tillgängliga menyalternativen varierar beroende på modelltyp.

Konfigurationsmeny för projektor ID

Projektor-ID

ID-definition kan ställas in via menyn (område 0-99) och tillåter kontroll av en individuell projektor via RS232-kommando.

Konfigurera alternativmeny

Språk

Välj språk i den flerspråkiga OSD-menyn från Engelska, tyska, franska, italienska, spanska, portugisiska, polska, holländska, svenska, norska, danska, finska, grekiska, traditionell kinesiska, förenklad kinesiska, japanska, koreanska, ryska, ungerska, tjeckiska, arabiska, thailändska, turkiska, persiska, vietnamesiska, indonesiska, rumänska och slovakiska.

Dold text

Dold text är en textversion av programljudet eller övrig information som visas på skärmen. Om ingångssignalen innehåller dold text kan du aktivera funktionen och se på kanalerna. Tillgängliga alternativ inkluderar "Av", "CC1" och "CC2".



Obs! Dold text är endast tillgänglig för Video NTSC.

Menyinställningar

Ställ in menyplacering på skärmen och konfigurera menyinställningarna för timern.

- **Menyplacering:** Välj menyplacering på skärmen.
- **Menytimer:** Ställ in tidsgräns som OSD-menyn ska visas på skärmen.

Auto källa

Om du ställer in det här alternativet "På" och trycker på -knappen på projektorns knappsats eller -knappen på fjärrkontrollen, kommer nästa tillgängliga ingångskälla att väljas automatiskt. Ställ in "Av" för att inaktivera automatisk källfunktion.

Ingångskälla

Välj ingångskälla mellan HDMI1, HDMI2, VGA1, VGA2 och Video.

Obs! De tillgängliga menyalternativen varierar beroende på modelltyp.

ANVÄNDA PROJEKTORN

Ingångsnamn

Använd för att ändra namn på ingångsfunktionen för enklare igenkänning. Tillgängliga alternativ inkluderar HDMI1, HDMI2, VGA1, VGA2 och Video.

Obs! De tillgängliga menyalternativen varierar beroende på modelltyp.

Höghöjdsläge

När "På" har valts, snurrar fläktarna fortare. Denna egenskap är användbar i förstärkt kylning områden där luften är tunn.

Lås för bildläge

Välj "På" eller "Av" för att låsa eller låsa upp justeringar för visningsläget.

Lås knappsats

När funktionen Lås knappsats är "På" kommer knappsatsen vara låst. Projektorn kan dock kontrolleras via fjärrkontrollen. Genom att välja "Av" kan du använda knappsatsen igen.

Dölj information

Aktivera den här funktionen om du vill dölja informationen.

- **Av:** Välj "Av" för att visa "Söker"-meddelandet.
- **På:** Välj "På" för att dölja informationsmeddelandet.

Logotyp

Använd denna funktion för att ställa in önskad startskärm. Om ändringar görs kommer de börja gälla nästa gång projektorn slås på.

- **Standard:** Standardstartskärm.
- **Neutral:** Logotypen visas inte på startskärmen.

Bakgrundsfärg

Använd denna funktion för att visa en blå, röd, grön, grå, ingen eller logotypskärm när ingen signal finns.

Obs! Om bakgrundsfärgen är inställd på "Ingen", så är bakgrundsfärgen svart.

Konfigurera återställningsmeny

Återställ skärmmeny

Återställ fabriksinställningar för skärmmenyens inställningar.

Återställ till standard

Återställ fabriksinställningar för Inställningsmenyens inställningar.

ANVÄNDA PROJEKTORN

Nätverksmeny

Obs! Denna meny gäller endast för typ 2 (12 I/O)-modell.

Nätverk LAN-menyn

Nätverksstatus

Visa status för nätverksanslutningen (skrivskyddad).

MAC-adress

Visa MAC-adress (skrivskyddad).

DHCP

Använd det här alternativet för att aktivera eller inaktivera DHCP-funktionen.

- **På:** Projektorn erhåller en IP-adress automatiskt från ditt nätverk.
- **Av:** För att tilldela en IP-adress, subnetmask, nätbrygga och DNS-konfiguration manuellt.

Obs! Om skärmmenyn avslutas kommer inmatade värden att verkställas automatiskt.

IP-adress

Visa IP-adress.

Subnetmask

Visa nummer för subnetmask.

Nätbrygga

Visa standardnätbrygga för nätverket som anslutits till projektorn.

DNS

Visa DNS-nummer.

Hur du använder webbläsaren för att kontrollera din projektor

1. Aktivera "På" DHCP-alternativet på projektorn för att tillåta att en DHCP-server tilldelar en IP-adress automatiskt.
2. Öppna webbläsaren på din dator och ange projektorns IP-adress ("Nätverk > LAN > IP-adress").
3. Skriv in användarnamn och lösenord och klicka på "Logga in". Projektorns konfigurationswebbgränssnitt öppnas.

Obs!

- Standardanvändare och lösenord är "admin".
- Anvisningarna i detta avsnitt baseras på operativsystemet Windows 7.

ANVÄNDA PROJEKTORN

Skapa en direktanslutning från din dator till projektorn*

1. Aktivera "Av" DHCP-alternativet på projektorn.
2. Konfigurera IP-adressen, subnetmask, nätbrygga och DNS på projektorn ("Nätverk > LAN").
3. Öppna **Nätverks- och delningscenter**-sidan på din dator och tilldela de identiska nätverksparametrarna till datorn som de är på projektorn. Klicka på "OK" för att spara parametrarna.

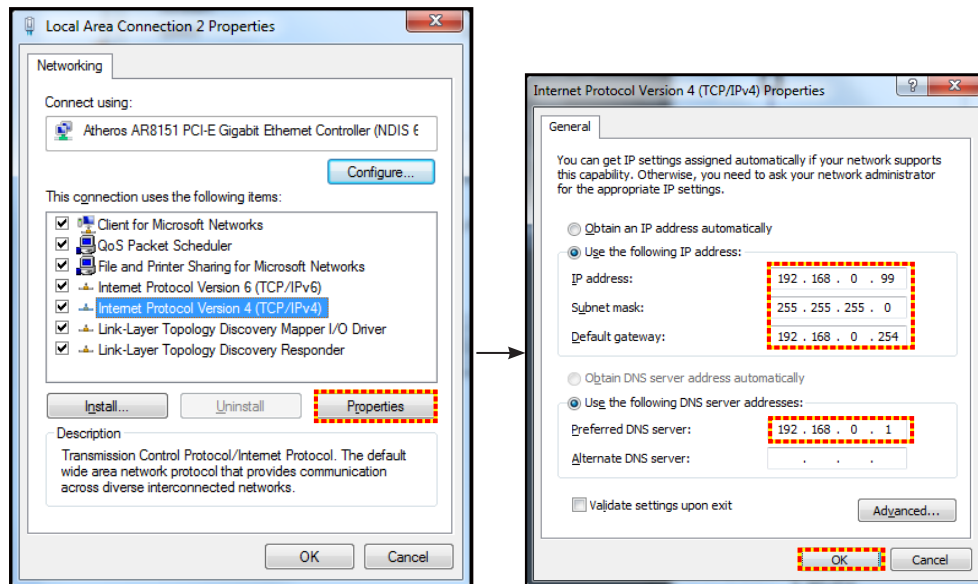

4. Öppna webbläsaren på din dator och ange IP-adressen i URL-fältet, tilldelad i steg 3. Tryck sedan på "Enter"-knappen.

Återställ

Återställ alla värden för LAN-parametrar.

Nätverkskontrollmeny

Crestron

Använd denna funktion för att välja nätverksfunktion (port: 41794).

För mer information, gå till <http://www.crestron.com> och www.crestron.com/getroomview.

Extron

Använd denna funktion för att välja nätverksfunktion (port: 2023).

PJ Link

Använd denna funktion för att välja nätverksfunktion (port: 4352).

AMX Device Discovery

Använd denna funktion för att välja nätverksfunktion (port: 9131).

Telnet

Använd denna funktion för att välja nätverksfunktion (port: 23).

HTTP

Använd denna funktion för att välja nätverksfunktion (port: 80).

ANVÄNDA PROJEKTORN

Ställa in menyn Control Settings

LAN_RJ45-funktion

För enkelhet och användarvänlighet, har projektorn flera olika nätverk och funktioner för fjärrhantering. LAN/RJ45-funktion av projektorn via nätverket, t.ex. fjärrhantering: Ström på/av, ljusstyrka och kontrast-inställningar. Du kan också visa information om projektorns status, till exempel: Videokälla, ljud av osv.

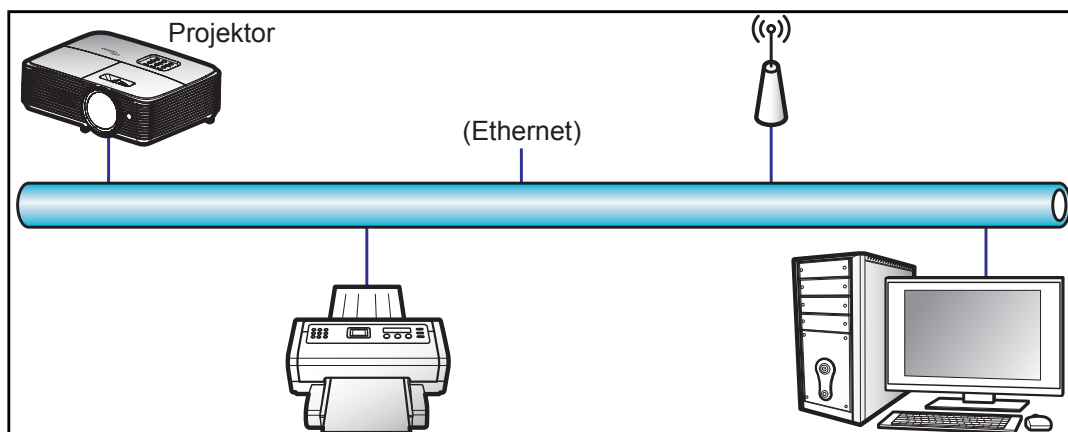

Funktioner för fast LAN-terminal

Den här projektorn kan kontrolleras genom att använda en bärbar dator eller annan extern enhet via LAN/RJ45-porten och är kompatibel med Crestron/Extron/AMX (identifiering av enheten)/PJLink.

- Crestron är ett registrerat varumärke som tillhör Crestron Electronics, Inc. i USA.
- Extron är ett registrerat varumärke som tillhör Extron Electronics, Inc. i USA.
- AMX är ett registrerat varumärke som tillhör AMX LLC i USA.
- PJLink tillämpas för varumärke och logotyp-registrering i Japan, USA och andra länder genom JBMIA.

Projektorn stöds av de angivna kommandona från Crestron Electronics controller och tillhörande programvara, till exempel RoomView®.

<http://www.crestron.com/>

Den här projektorn är kompatibel att ha stöd för Extron-enhet(er) som referens.

<http://www.extron.com/>

Den här projektorn stöds av AMX (Device Discovery).

<http://www.amx.com/>

Den här projektorn stöder alla kommandon av PJLink klass1 (Version 1.00).

<http://pjlink.jbmia.or.jp/english/>

För mer information om de olika typer av externa enheter som kan anslutas till LAN/RJ45-port och fjärrstyrning av projektorn, samt de kommandon som stöds för dessa externa enheter, kontakta Support-Service direkt.

ANVÄNDA PROJEKTORN

LAN RJ45

1. Anslut en RJ45-kabel till RJ45-portarna på projektorn och datorn (bärbar dator).

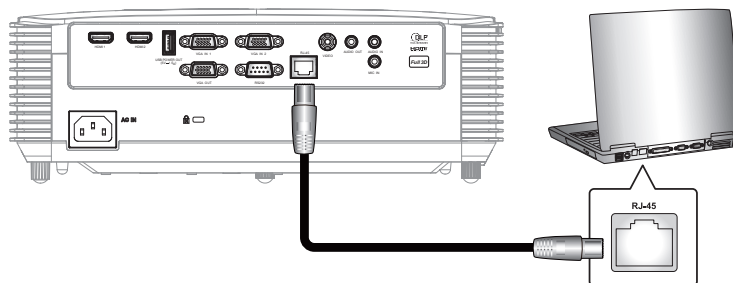

2. På datorn, välj **Start > Kontrollpanelen > Nätverksanslutningar**.

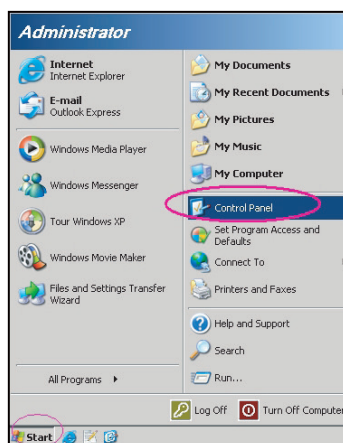

3. Högerklicka på **Anslutning till lokalt nätverk** och välj sedan **Egenskaper**.

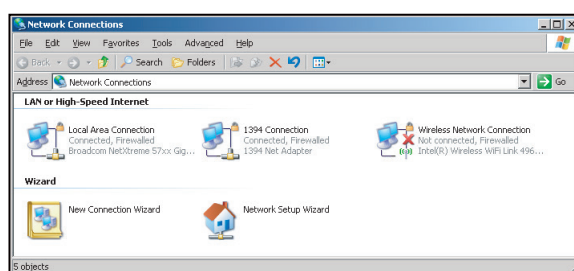

4. I fönstret **Egenskaper**, välj fliken **Allmänt** och välj sedan **Internet-protokoll (TCP/IP)**.

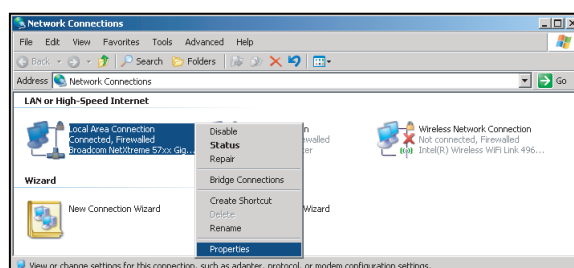

ANVÄNDA PROJEKTORN

5. Klicka på "Egenskaper".

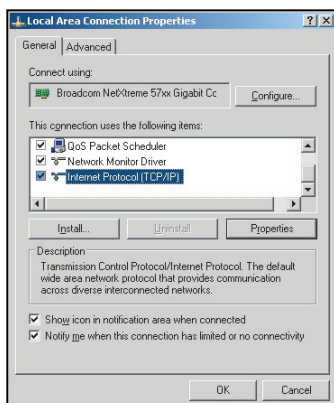

6. Ange IP-adress och nätmask och tryck på "OK".

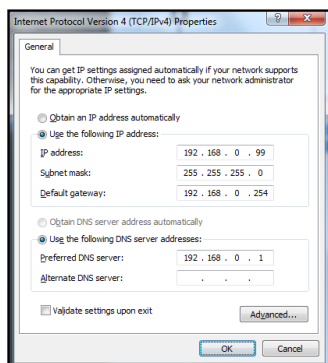

7. Tryck på "Menu"-knappen på projektorn.
8. Öppna på projektorn **Nätverk > LAN**.
9. Ange följande anslutningsparametrar:
 - DHCP: Av
 - IP-adress: 192.168.0.100
 - Subnetmask: 255.255.255.0
 - Nätbrygga: 192.168.0.254
 - DNS: 192.168.0.1
10. Tryck på "Enter" för att bekräfta inställningarna.
11. Öppna en webbläsare (t.ex. Microsoft Internet Explorer med Adobe Flash Player 9.0 eller högre installerat).
12. I adressfältet, mata in projektorns IP-adress: 192.168.0.100.



13. Tryck på "Enter".

ANVÄNDA PROJEKTORN

Projektorn är inställd för fjärrhantering. LAN/RJ45-funktionen visas som följande:

Informationssida

Model: Optoma Tool Info Contact IT Help

Optoma

Projector Information

Projector Name: Optoma XGA
Location:
Firmware Version: A01
MAC Address: 00:60:E9:09:4B:FF
Resolution: 1280x800 60Hz
Lamp Hours: 105
Assigned to: Optoma Projector

Projector Status

Power Status: Power On
Source: Video
Display Mode: Presentation
Projection: Front
Brightness Mode: Bright
Error Status: 0: No Error

exit

CRESTRON connected Expansion Options

Huvudsida

Model: Optoma Tool Info Contact IT Help

Optoma

Power Vol - Mute Vol +

Sources List Interface 2.1.2.7

VGA 1
VGA 2
Video
HDMI 1
HDMI 2/MHL

Menu Re-Sync
Enter
AV mute Source

Freeze Contrast Brightness Sharpness

CRESTRON connected Expansion Options

Verktgssida

Model: Optoma Tool Info Contact IT Help

Optoma

Crestron Control

IP Address: 192.168.0.50
IP ID: 7
Port: 41794
Send

Projector

Projector Name: Optoma XGA
Location:
Assigned to: Optoma Projector
Send

DHCP Enabled
IP Address: 192.168.0.100
Subnet Mask: 255.255.255.0
Default Gateway: 192.168.0.254
DNS Server: 192.168.0.51
Send

User Password

Enabled
New Password:
Confirm:
Send

Admin Password

Enabled
New Password:
Confirm:
Send

exit

CRESTRON connected Expansion Options

Kontakta IT helpdesk

Title X

Send

ANVÄNDA PROJEKTORN

RS232 med Telnet-funktion

Det finns alternativa RS232-kommandon, i projektorn så kallade "RS232 med TELNET" för LAN/RJ45-gränssnitt.

Snabbstartsguide för "RS232 med Telnet"

- Kontrollera och få IP-adressen på skärmen på projektorn.
- Kontrollera att datorn/bärbara datorn har åtkomst till projektorns webbsida.
- Kontrollera att inställningen "Windows-brandväggen" inaktiveras om "TELNET" funktionen filtreras ut av dator/bärbar dator.

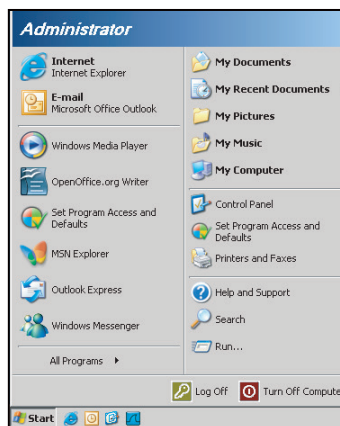

1. Välj **Start > Alla program.>Tillbehör > Kommandotolken .**

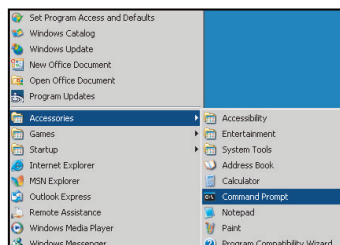

2. Ange kommandoformat på följande sätt:
 - telnet ttt.xxx.yyy.zzz 23 ("Enter"-knappen nedtryckt)
 - (ttt.xxx.yyy.zzz: Projektorns IP-adress)
3. Om Telnet-anslutningen är klar och användaren kan använda RS232-styringång, tryck på "Enter"-knappen och RS232-kommandot kommer att fungera.

Specifikation för "RS232 med TELNET":

1. Telnet: TCP.
2. Telnet-port: 23 (för mer detaljer, ta kontakt med servicetekniker eller team).
3. Telnet-verktyg: Windows "TELNET.exe" (konsolläge).
4. Frånkoppling av RS232-med-Telnet-kontroll normalt: Stäng
5. Windows Telnet-verktyg direkt efter TELNET-anslutning klar.
 - Begränsning 1 för Telnet-Control:Det finns mindre än 50 bytes för efterföljande nätverk-payload för Telnet-Control applikation.
 - Begränsning 2 för Telnet-Control:Det finns mindre än 26 byte för ett komplett RS232-kommando för Telnet-Control .
 - Begränsning 3 för Telnet-Control: Minsta fördröjning för nästa RS232-kommando måste vara större än 200 (ms).

ANVÄNDA PROJEKTORN

Informationsmeny

Informationsmeny

Visa projektorinformation enligt nedan:

- Föreskrifter
- Serienummer
- Signallås
- Upplösning
- Uppdateringsintervall
- Bild läge
- Strömläge(Standby)
- Lampans brinntid
- Nätverksstatus (*)
- IP-adress (*)
- Projektor-ID
- Filtertimmar
- Inställning ljusstyrka
- FW-version

Obs! (*) Alternativen "Nätverksstatus" och "IP-adress" kan endast tillämpas på modell typ 2 (12 I/O).

UNDERHÅLL

Byta ut lampan

Projektorn känner automatiskt av lampans livslängd. När lampans livslängd är slut visas ett varningsmeddelande på skärmen.



När du ser det här meddelandet, kontakta din lokala återförsäljare eller servicecenter för att byta ut lampan så snart som möjligt. Var noga med att projektorn har svalnat i minst 30 minuter innan du byter lampa.



Varning! Om projektorn är takmonterad, var försiktig när du öppnar åtkomstpanelen till lampan. Du rekommenderas att bära skyddsglasögon om du ska byta lampa i en takmonterad projektor. Var försiktig så att inga lösa föremål ramlar ut från projektorn.



Varning! Lamputrymmet är varmt! Låt projektorn svalna innan du byter lampa!



Varning! För att minska risken för personskada ska du inte tappa lammodulen eller vidröra lampan. Lampan kan gå sönder och orsaka skada om den tappas.

UNDERHÅLL

Byte av lampa (forts.)

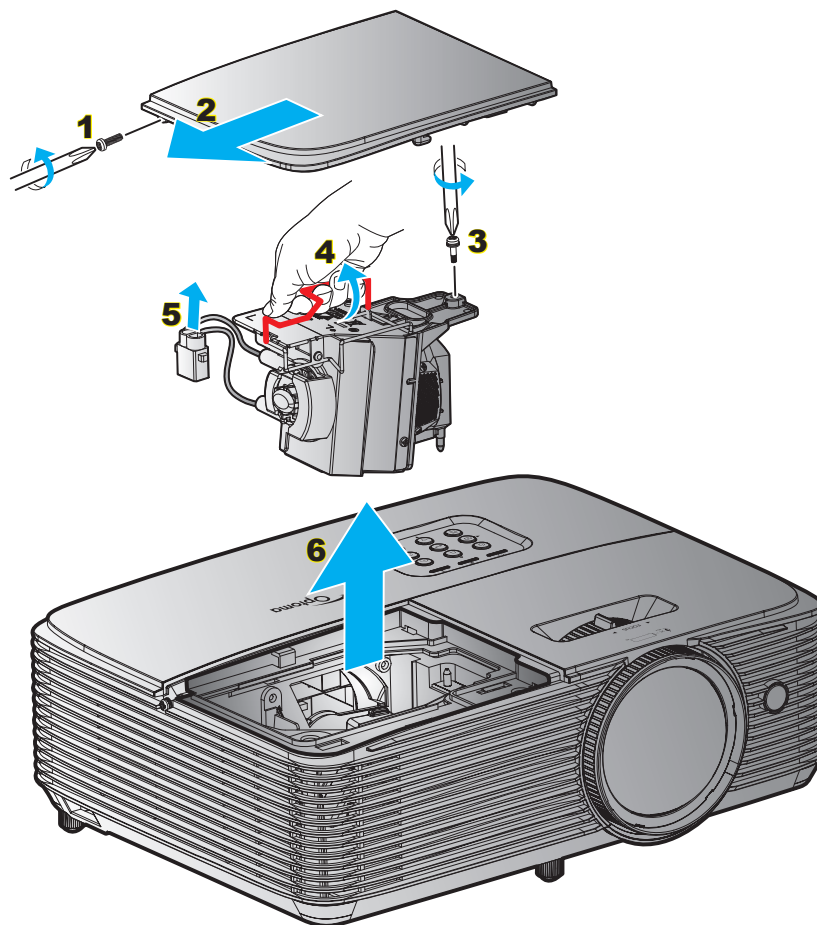

Procedur:

1. Slå av strömmen till projektorn genom att trycka på "⏻" på fjärrkontrollen eller projektorn knappsats.
2. Låt projektorn att svalna i minst 30 minuter.
3. Koppla ur strömsladden.
4. Skruva upp skruven på höljet. **1**
5. Ta bort luckan. **2**
6. Lossa de två skruvarna på lampmodulen. **3**
7. Lyft upp lampans handtag. **4**
8. Ta ut lampkabeln. **5**
9. Ta försiktigt ut lampmodulen. **6**
10. För att byta ut lampmodulen gör du föregående steg i omvänd ordning.
11. Slå på projektorn och återställ lampans timer.
12. Lampåterställning: (i) Tryck på "Meny" → (ii) Välj "Inställning" → (iii) Välj "Lampinställning" → (iv) Välj "Lampåterställning" → (v) Välj "Ja".

Obs!

- Skruven i lamplocket och på lampan kan inte tas bort.
- Projektorn kan inte slås på om lamplocket inte har satts tillbaka på projektorn.
- Rör inte vid någon av lampans glasdelar. Handfett kan få lampan att splittras. Rengör lampmodulen med en torr trasa om den vidrörts av misstag.

UNDERHÅLL

Montera och rengöra dammfiltret

Montera dammfiltret

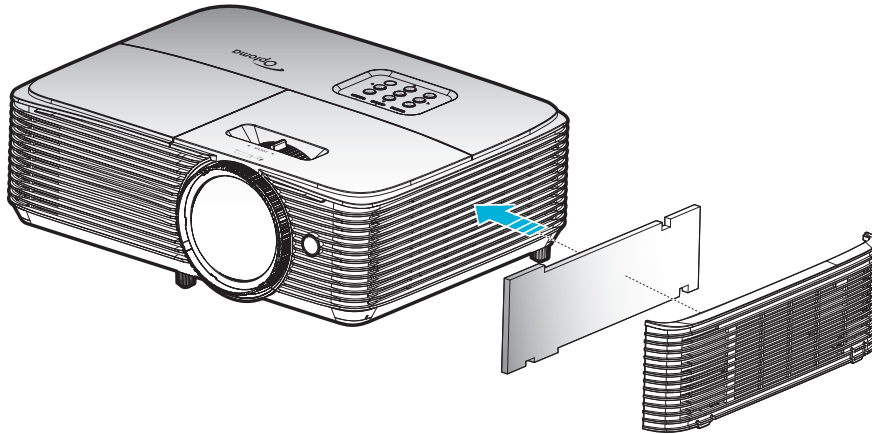

Obs! Dammfiltret krävs endast/medföljer i utvalda regioner med mycket damm.

Rengöra dammfiltret

Vi rekommenderar att du rengör dammfiltret var tredje månad. Rengör det mer ofta om projektorn används i en dammig miljö.

Procedur:

1. Slå av strömmen till projektorn genom att trycka på "⏻" på fjärrkontrollen eller projektorn knappsats.
2. Koppla ur strömsladden.
3. Ta försiktigt bort dammfiltret. **1**
4. Rengöra eller byta ut dammfiltret. **2**
5. För att montera dammfiltret gör du föregående steg i omvänd ordning.

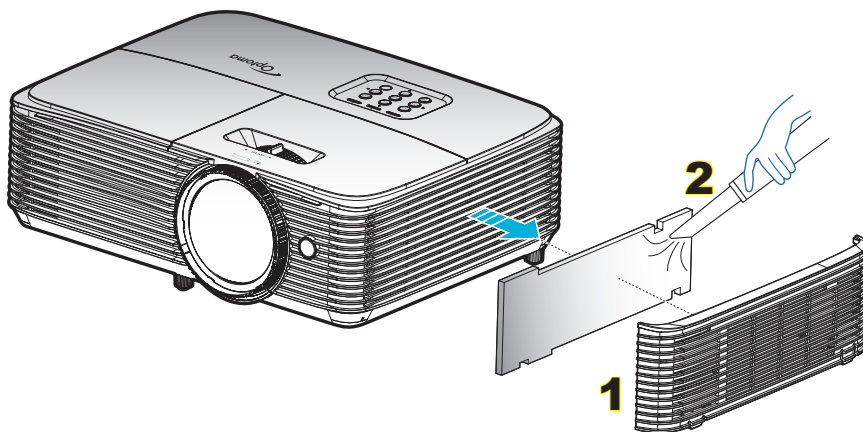

YTTERLIGARE INFORMATION

Kompatibla upplösningar

Digital kompatibilitet

B0/Etablerad timing	B0/Standard timing	B0/Detailerad timing	B1/Videoläge	B1/Detailerad timing
720x400 @ 70Hz	1440x900 @ 60Hz	Ursprunglig timing:	640x480p @ 60Hz	720x480p @ 60Hz
640x480 @ 60Hz	1024x768 @ 120Hz	XGA: 1024x768 @ 60Hz	720x480p @ 60Hz	1280x720p @ 60Hz
640x480 @ 67Hz	1280x800 @ 60Hz	WXGA: 1280x800 @ 60Hz	1280x720p @ 60Hz	1366x768 @ 60Hz
640x480 @ 72Hz	1280x1024 @ 60Hz		1920x1080i @ 60Hz	1920x1080i @ 50Hz
640x480 @ 75Hz	1680x1050 @ 60 Hz		720(1440)x480i @ 60Hz	1920x1080p @ 60Hz
800x600 @ 56Hz	1280x720 @ 60Hz		1920x1080p @ 60Hz	
800x600 @ 60Hz	1280x720 @ 120Hz		720x576p @ 50Hz	
800x600 @ 72Hz	1600x1200 @ 60Hz		1280x720p @ 50Hz	
800x600 @ 75Hz			1920x1080i @ 50Hz	
832x624 @ 75Hz			720(1440)x576i @ 50Hz	
1024x768 @ 60Hz			1920x1080p @ 50Hz	
1024x768 @ 70Hz			1920x1080p @ 24Hz	
1024x768 @ 75Hz			1920x1080p @ 30Hz	
1280x1024 @ 75Hz				
1152x870 @ 75Hz				

Analog kompatibilitet

B0/Etablerad timing	B0/Standard timing	B0/Detailerad timing	B1/Detailerad timing
720x400 @ 70Hz	1440x900 @ 60Hz	Ursprunglig timing:	1366x768 @ 60Hz
640x480 @ 60Hz	1024x768 @ 120Hz	XGA: 1024x768 @ 60Hz	
640x480 @ 67Hz	1280x800 @ 60Hz	WXGA: 1280x800 @ 60Hz	
640x480 @ 72Hz	1280x1024 @ 60Hz		
640x480 @ 75Hz	1680x1050 @ 60 Hz		
800x600 @ 56Hz	1280x720 @ 60Hz		
800x600 @ 60Hz	1280x720 @ 120Hz		
800x600 @ 72Hz	1600x1200 @ 60Hz		
800x600 @ 75Hz			
832x624 @ 75Hz			
1024x768 @ 60Hz			
1024x768 @ 70Hz			
1024x768 @ 75Hz			
1280x1024 @ 75Hz			
1152x870 @ 75Hz			

YTTERLIGARE INFORMATION

True 3D videokompatibilitet

Ingångsupplösning	HDMI 1.4a 3D-ingång	Ingång timing		
		1280x720P @ 50Hz	Upptill och nedtill	
		1280x720P @ 60Hz	Upptill och nedtill	
		1280x720P @ 50Hz	Frame packing	
		1280x720P @ 60Hz	Frame packing	
		1920x1080i @ 50Hz	Sida vid sida (halv)	
		1920x1080i @ 60Hz	Sida vid sida (halv)	
		1920x1080P @ 24Hz	Upptill och nedtill	
		1920x1080P @ 24Hz	Frame packing	
	HDMI 1.3	1920x1080i @ 50Hz	Sida vid sida (halv)	SBS-läget är aktiverat
		1920x1080i @ 60Hz		
		1280x720P @ 50Hz		
		1280x720P @ 60Hz		
		800x600 @ 60Hz		
		1024x768 @ 60Hz		
		1280x800 @ 60Hz	Upptill och nedtill	TAB-läget är aktiverat
		1920x1080i @ 50Hz		
		1920x1080i @ 60Hz		
		1280x720P @ 50Hz		
		1280x720P @ 60Hz		
		800x600 @ 60Hz		
		1024x768 @ 60Hz	HQFS	3D-format med teknik för sekventiell bildvisning
		1280x800 @ 60Hz		
		480i		

Obs!

- Om 3D-ingång är 1080p@ 24Hz, bör DMD spela med integral multipel med 3D-läge.
- Stöder NVIDIA 3DTV Play om det inte finns patentavgift från Optoma. 1080i @ 25Hz och 720p @ 50Hz körs i 100Hz; övrig 3D timing körs i 120Hz.
- 1080p@24Hz kommer att köras i 144Hz.

YTTERLIGARE INFORMATION

Bildstorlek och projektionsavstånd

XGA

Önskad bildstorlek						Önskad bildstorlek projektionsavstånd (D)				Förskjutning (Hd)	
Diagonal		Bredd		Höjd		Bred		Tele			
m	tum	m	tum	m	tum	m	fot	m	fot	m	fot
0,81	32	0,65	25,60	0,49	19,20	0,4	1,31	Ingen uppgift	Ingen uppgift	0,07	2,76
1,27	50	1,02	40,00	0,76	30,00	0,6	1,97	Ingen uppgift	Ingen uppgift	0,12	4,72
1,52	60	1,22	48,00	0,91	36,00	0,8	2,62	Ingen uppgift	Ingen uppgift	0,14	5,51
1,78	70	1,42	56,00	1,07	42,00	0,9	2,95	Ingen uppgift	Ingen uppgift	0,16	6,30
2,03	80	1,63	64,00	1,22	48,00	1,0	3,28	Ingen uppgift	Ingen uppgift	0,18	7,09
2,29	90	1,83	72,00	1,37	54,00	1,1	3,61	Ingen uppgift	Ingen uppgift	0,21	8,27
2,54	100	2,03	80,00	1,52	60,00	1,3	4,27	Ingen uppgift	Ingen uppgift	0,23	9,06
3,05	120	2,44	96,00	1,83	72,00	1,5	4,92	Ingen uppgift	Ingen uppgift	0,27	10,63
3,81	150	3,05	120,00	2,29	90,00	1,9	6,23	Ingen uppgift	Ingen uppgift	0,34	13,39
4,57	180	3,66	144,00	2,74	108,00	2,3	7,55	Ingen uppgift	Ingen uppgift	0,41	16,14
5,08	200	4,06	160,00	3,05	120,00	2,5	8,20	Ingen uppgift	Ingen uppgift	0,46	18,11
6,35	250	5,08	200,00	3,81	150,00	3,1	10,17	Ingen uppgift	Ingen uppgift	0,57	22,44
7,62	300	6,1	240,00	4,57	180,00	3,8	12,47	Ingen uppgift	Ingen uppgift	0,69	27,17

WXGA

Önskad bildstorlek						Önskad bildstorlek projektionsavstånd (D)				Förskjutning (Hd)	
Diagonal		Bredd		Höjd		Bred		Tele			
m	tum	m	tum	m	tum	m	fot	m	fot	m	fot
0,81	32	0,69	27,14	0,43	17,00	0,4	1,31	Ingen uppgift	Ingen uppgift	0,05	1,97
1,27	50	1,08	42,40	0,67	26,50	0,6	1,97	Ingen uppgift	Ingen uppgift	0,09	3,54
1,52	60	1,29	50,88	0,81	31,80	0,7	2,30	Ingen uppgift	Ingen uppgift	0,10	3,94
1,78	70	1,51	59,36	0,94	37,10	0,8	2,62	Ingen uppgift	Ingen uppgift	0,12	4,72
2,03	80	1,72	67,84	1,08	42,40	0,9	2,95	Ingen uppgift	Ingen uppgift	0,13	5,12
2,29	90	1,94	76,32	1,21	47,70	1,0	3,28	Ingen uppgift	Ingen uppgift	0,15	5,91
2,54	100	2,15	84,80	1,35	53,00	1,1	3,61	Ingen uppgift	Ingen uppgift	0,16	6,30
3,05	120	2,58	101,76	1,62	63,60	1,3	4,27	Ingen uppgift	Ingen uppgift	0,20	7,87
3,81	150	3,23	127,20	2,02	79,50	1,7	5,58	Ingen uppgift	Ingen uppgift	0,25	9,84
4,57	180	3,88	152,64	2,42	95,40	2,0	6,56	Ingen uppgift	Ingen uppgift	0,30	11,81
5,08	200	4,31	169,60	2,69	106,00	2,2	7,22	Ingen uppgift	Ingen uppgift	0,34	13,39
6,35	250	5,38	212,00	3,37	132,50	2,8	9,19	Ingen uppgift	Ingen uppgift	0,41	16,14
7,62	300	6,46	254,40	4,04	159,00	3,4	11,15	Ingen uppgift	Ingen uppgift	0,50	19,69

YTTERLIGARE INFORMATION

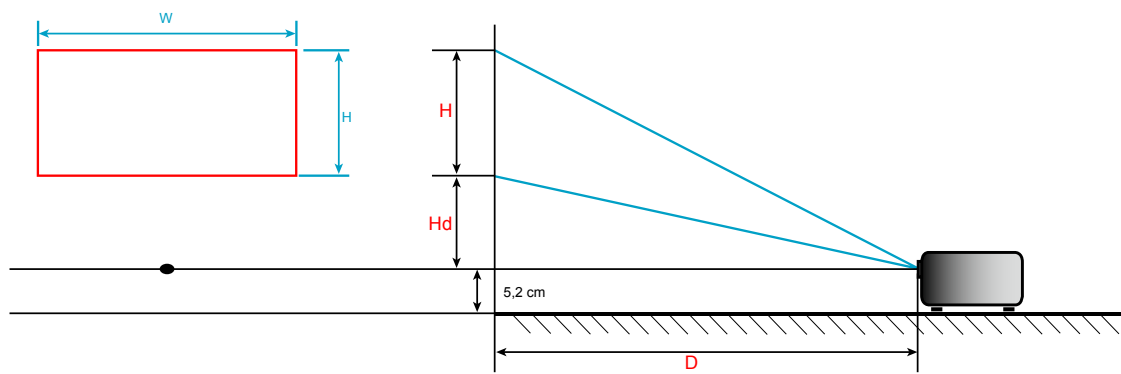

YTTERLIGARE INFORMATION

Projektordimensioner och takmontering

1. För att förhindra skada på din projektor, använd Optomas takmonteringspaket.
2. Om du vill använda en tredje parts takmonteringsatts, kontrollera att skruvarna som används för att fästa monteringen vid projektorn uppfyller följande specifikationer:
 - Skruvtyp: M4*3
 - Min. skruvlängd: 10mm

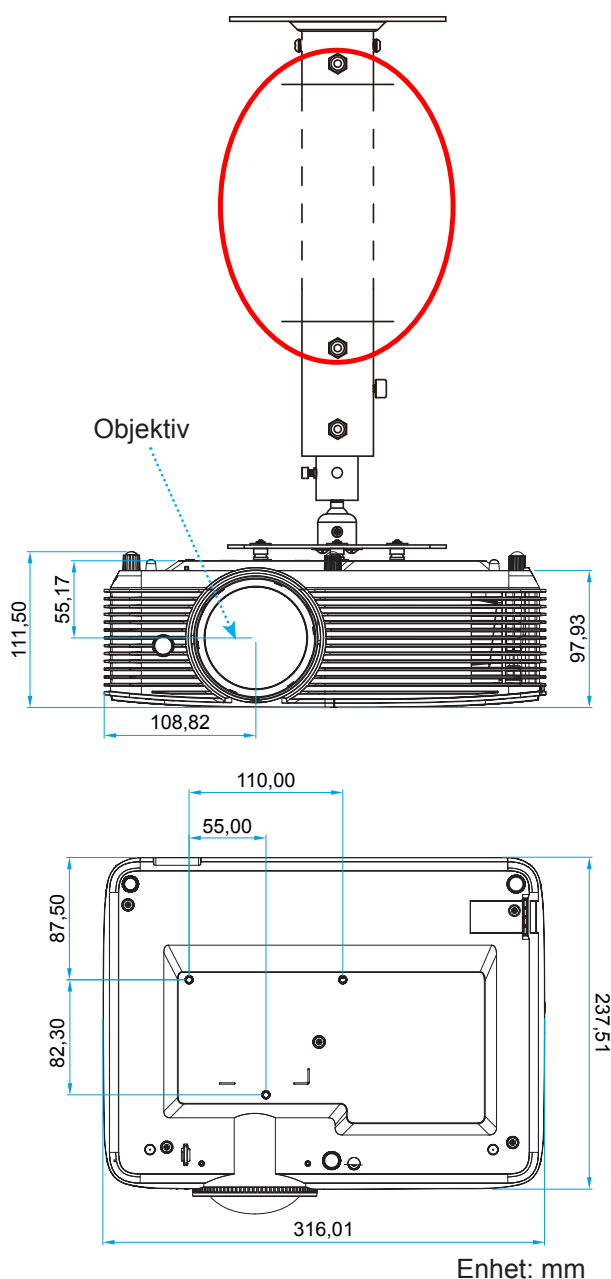

Obs! Observera att skada som uppstår från felaktig installation kommer att upphäva garantin.



Varning!

- Om du köper takmonteringsatts från annat företag, se till att skruvarna är av rätt storlek. Skruvstorleken kan variera beroende på monteringsplattans tjocklek.
- Se till att lämna ett avstånd på minst 10 cm mellan taket och projektorns undersida.
- Undvik att placera projektorn nära en värmekälla.







YTTERLIGARE INFORMATION

IR-fjärrkontroll 1-koder



Beskrivning av knappar	Beskrivning	Nyckelkod
Ström	Tryck för att slå projektorn på/av.	81
Frys	Tryck för att frysa den projicerade bilden.	8B
Aspekt	Tryck för att ändra bildförhållandet för bilden som visas.	98
AV tyst	Tryck på för att stänga av/på projektorns inbyggda högtalare	8A
Keystone +/upp	<ul style="list-style-type: none"> Tryck för att justera bildförvrängning som orsakas av projektorns lutning. Tryck för att navigera uppåt. 	C6
Tyst	Tryck för att tillfälligt slå på/stänga av ljudet.	92
Vänster/Vol -	<ul style="list-style-type: none"> Tryck för att sänka volymen. Tryck för att navigera till vänster. 	C8
Enter	Bekräfta ditt menyval.	- C5 (för skärmmeny) - CA (för emulering av USB-mus via USB)
Höger/Vol+	<ul style="list-style-type: none"> Tryck för att höja volymen. Tryck för att navigera till höger. 	C9
Meny	Tryck för att visa eller avsluta projektorns bildskärmsmeny.	88
Ner/Keystone-	<ul style="list-style-type: none"> Tryck för att justera bildförvrängning som orsakas av projektorns lutning. Tryck för att navigera neråt. 	C7

YTTERLIGARE INFORMATION

Beskrivning av knappar		Beskrivning	Nyckelkod
3D		Tryck för att manuellt välja ett 3D-läge som passar ditt 3D-innehåll.	93
HDMI		Tryck för att välja HDMI-källa.	86
VGA		Tryck för att välja VGA-källa.	8E
Video		Tryck för att välja videokälla.	CE
Signallås		Tryck för att välja en ingångssignal.	C3
Inställning ljusstyrka		Tryck för att justera bildens ljusstyrka automatiskt för optimal kontrast.	87
Omsynkronisering		Synkronisera projektorn till ingångskällan automatiskt.	C4

YTTERLIGARE INFORMATION

IR-fjärrkontroll 2-koder

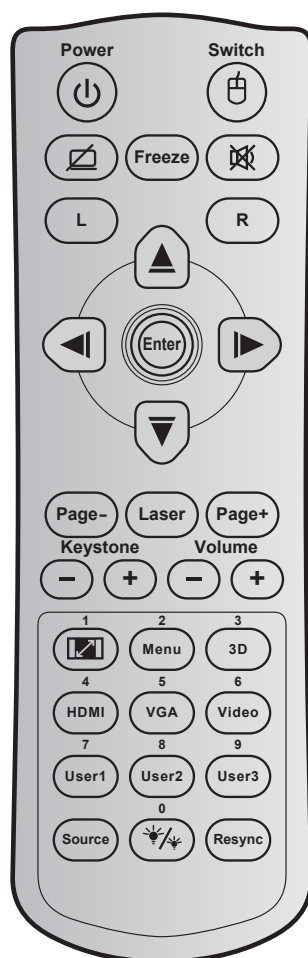

Nyckel	Nyckelkod	Utskriftsnyckel definition	Beskrivning
Ström		81	Ström på/av
Switch		3E	Switch
Släck skärm/ljud av		8A	
Frys		8B	Frys
Tyst		92	
Vänster musklick	L	CB	L
Höger musklick	R	CC	R
Fyra riktningvalknappar		C6	Uppåtpil
		C8	Vänsterpil
		C9	Högerpil
		C7	Nedåtpil
Enter		C5	Enter
		CA	Enter
Sida -		C2	Sida -

YTTERLIGARE INFORMATION

Nyckel		Nyckelkod	Utskriftsnyckel definition	Beskrivning
Laser		N/A	Laser	Använd som laserpekare.
Sida +		C1	Sida +	Tryck för att gå upp en sida.
Keystone		85	Keystone+	Tryck för att justera bildförvrängning som orsakas av projektorns lutning.
		84	Keystone-	
Volym		8C	Volym +	Tryck för att höja/sänka volymen.
		8F	Volym -	
Aspect Ratio/1		98	/ 1	<ul style="list-style-type: none"> Tryck för att ändra bildförhållandet för bilden som visas. Använd som nummer "1" på den numeriska knappsatsen.
Menu/2		88	Menu/2	<ul style="list-style-type: none"> Tryck för att visa eller avsluta projektorns bildskärmsmeny. Använd som nummer "2" på den numeriska knappsatsen.
3D/3		93	3D/3	<ul style="list-style-type: none"> Tryck för att manuellt välja ett 3D-läge som passar ditt 3D-innehåll. Använd som nummer "3" på den numeriska knappsatsen.
HDMI/4		86	HDMI/4	<ul style="list-style-type: none"> Tryck för att välja HDMI-källa. Använd som nummer "4" på den numeriska knappsatsen.
VGA/5		D0	VGA/5	<ul style="list-style-type: none"> Tryck för att välja VGA-källa. Använd som nummer "5" på den numeriska knappsatsen.
Video/6		D1	Video/6	<ul style="list-style-type: none"> Tryck för att välja kompositvideokälla. Använd som nummer "6" på den numeriska knappsatsen.
Personlig1/7, Personlig2/8, Personlig3/9		D2	Personlig 1/7	<ul style="list-style-type: none"> Användardefinierade knappar. Se sidan 46 för konfiguration. Använd som nummer "7", "8" och "9" på den numeriska knappsatsen.
		D3	Personlig 2/8	
		D4	Personlig 3/9	
Signallås		C3	Signallås	Tryck för att välja en ingångssignal.
Inställning ljusstyrka/0		96	/ 0	<ul style="list-style-type: none"> Tryck för att justera bildens ljusstyrka automatiskt för optimal kontrast. Använd som nummer "0" på den numeriska knappsatsen.
Re-Synk		C4	Re-Synk	Tryck för att synkronisera projektorn till ingångskällan automatiskt.

YTTERLIGARE INFORMATION

Felsökning

Om du upplever problem med din projektor, se följande information. Om ett problem kvarstår ska du ta kontakt med din lokala återförsäljare eller servicecenter.

Bildproblem



Ingen bild syns på skärmen

- Var noga med att alla kablar och strömanslutningar är korrekt och säkert anslutna enligt beskrivning i avsnittet "Installation".
- Var noga med att pins på kontakterna inte är böjda eller trasiga.
- Kontrollera om projektlampen har installerats säkert. Se avsnittet "Byta ut lampan".
- Kontrollera att funktionen "AV tyst" inte är på.



Bilden är inte i fokus

- Justera fokuseringsringen på projektorlinsen. Se sidan 20.
- Se till att projektionsskärmen är inom det avstånd som krävs av projektorn. (Se sidan 61-62).



Bilden sträcks ut när den visar 16:9 DVD-titel

- När du spelar anamorfisk DVD eller 16:9 DVD visar projektorn den bästa bilden i 16:9-formatet på projektorsidan.
- Om du spelar LBX-format DVD-titel ska du ändra formatet till LBX i projektor-OSD.
- Om du spelar 4:3-format DVD-titel ska du ändra formatet till 4:3 i projektor-OSD.
- Ställ in visningsformatet som 16:9 (wide) aspect ratio-typ på din DVD-spelare.



Bilden är för liten eller för stor

- Flytta projektorn närmare eller längre bort från skärmen.
- Tryck på "Menu" på projektorpanelen och gå till "Display → Bredd-höjd-förhållande". Pröva de olika inställningarna.



Bilden har sluttande sidor:

- Om möjligt, flytta på projektorn så att den är centrerad på skärmen och nedanför den understa kanten på skärmen.
- Använd "Display → Keystone" i skärmmenyn för att göra en ändring.



Bilden är spegelvänd

- Välj "Inställning → Projektion" från OSD:n och justera projiceringsriktningen.



Suddig dubbelbild

- Tryck på "3D"-knappen och växla till "Auto" för att undvika att normala 2D-bilder visas som suddiga dubbelbilder.

YTTERLIGARE INFORMATION



Två bilder i sida-vid-sida-formatet

- Tryck på "3D"-knappen och växla till "SBS" för ingångssignaler i HDMI 1.3 2D 1080i sida-vid-sida.



Bilden framträder inte i 3D

- Kontrollera om batteriet i 3D-glasögonen är urladdat.
- Kontrollera att 3D-glasögonen är på.
- När ingångssignalen är HDMI 1.3 2D (1080i sida-vid-sida halv), tryck på "3D"-knappen och växla till "SBS".

Andra problem



Projektorn svarar inte på kontrollerna

- Om möjligt ska du stänga av projektor och koppla från strömsladden, samt vänta minst 20 sekunder innan strömmen ansluts igen.



Lampan brinner ut eller avger ett poppande ljud

- När lampan når slutet av sin livslängd kommer den att brinna ut och avge ett högt poppande ljud. Om detta inträffar kommer inte projektorn att slås på igen förrän lampmodulen har bytts ut. Du byter lampa genom att följa procedurerna i avsnittet "Byta ut lampan" på sidorna 56-57.

Fjärrkontrollproblem



Om fjärrkontrollen inte fungerar

- Kontrollera att vinkeln för fjärrkontrollen är inom $\pm 15^\circ$ mot IR-mottagaren och projektorn.
- Kontrollera att det inte finns några hinder mellan fjärrkontrollen och projektorn. Flytta inom 6 m från projektorn.
- Kontrollera att batterierna är korrekt isatta.
- Byt batterier om de är förbrukade.

YTTERLIGARE INFORMATION









Varningslampa

När varningslamporna (se nedan) tänds eller blinkar, kommer projektorn automatiskt att stängas av:

- "LAMP"-indikatorn lyser röd och om "På/Standby"-indikatorn blinkar gult.
- "TEMP"-indikatorn lyser röd och om "På/Standby"-indikatorn blinkar rött. Detta indikerar att projektorn är överhettad. Under normala förhållanden kan projektorn slås på igen.
- "TEMP"-indikatorn blinkar rött och om "På/Standby"-indikatorn blinkar rött.

Koppla ifrån strömsladden från projektorn, vänta 30 sekunder och försök igen. Om varningsindikatorn lyser igen eller blonkar, kontakta ditt närmaste servicecenter för hjälp.

Indikatorlampans meddelanden

Message	  Ström LED	  Ström LED	  Temp-LED	  Lamp-LED
	(Röd)	(Blå)	(Röd)	(Röd)
Standbystatus (Ingångsnätssladd)	Fast sken			
Ström på (uppvärmning)		Blinkande (0,5 sek. av / 0,5 sek. på)		
Ström på och Lamplyse		Fast sken		
Stänger av (kallnar)		Blinkande (0,5 sek. av / 0,5 sek. på-lampa). Tillbaka till fast rött sken när kylfläkten stängs av.		
Quick Resume (100 sekunder)		Blinkande (0,25 sek. av / 0,25 sek. på)		
Fel (Fel på lampan)	Blinkande			Fast sken
Fel (fläktfel)	Blinkande		Blinkande	
Fel (Över Temp.)	Blinkande		Fast sken	

- Stänga av:

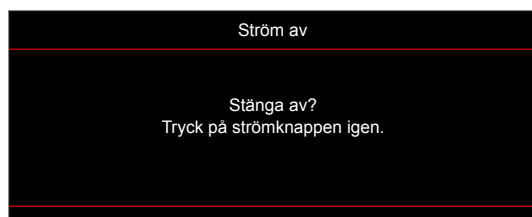

- Lampvarning:



YTTERLIGARE INFORMATION

- Temp varning:



- Fel på fläkten:



- Utanför visningsintervall:



- Stäng av-varning:

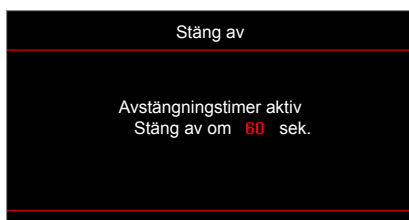

- Larm säkerhetstimer:



YTTERLIGARE INFORMATION

Specifikationer

Optisk	Beskrivning
Ursprunglig upplösning	XGA / WXGA
Maximal upplösning	1024x768 / 1280x800
Objektiv	Manuell fokusering
Bildstorlek (diagonalt)	<ul style="list-style-type: none">• Justerbar från 31,9" till 303,09" (mekaniskt fokusområde) (diagonalt) för XGA• Justerbar från 34,64" till 302,98" (mekaniskt fokusområde) (diagonalt) för WXGA
Projektionsavstånd	<ul style="list-style-type: none">• 0,4~3,8m för XGA• 0,4~3,8m för WXGA

Elektrisk	Beskrivning
Ingångar	<ul style="list-style-type: none">• HDMI 1.4a• USB2.0 USB-A för 5V PWR 1,5A• VGA IN• Video• Ljud in 3,5mm• RS232C hankontakt (9-stifts D-SUB)• Mikrofon in* Obs! (*) Denna kontakt är endast tillämplig för typ 2 (12 I/O) modell.
Utgångar	<ul style="list-style-type: none">• Ljud ut 3,5mm• VGA ut
kontroll	<ul style="list-style-type: none">• USB typ A för mus/tjänst• RJ-45 (support webbkontroll)* Obs! (*) Denna kontakt är endast tillämplig för typ 2 (12 I/O) modell.
Färgåtergivning	1073,4 miljoner färger
Avsökningfrekvens	<ul style="list-style-type: none">• Horisontell avsökningfrekvens: 15,375 ~ 91,146 KHz• Vertikal avsökningfrekvens: 50 ~ 85 Hz (120Hz för 3D-funktionsprojektor)
Inbyggd högtalare	Ja, 10 W
Strömförsörjning	100 - 240V AC, 50/60Hz
Inström	2,8-1,0 A
Strömförbrukning	Ljusstark: <ul style="list-style-type: none">• Vanlig 230W MAX 253W @ 110VAC• Vanlig 225W MAX 248W @ 220VAC Eko: <ul style="list-style-type: none">• Vanlig 190W MAX 209W @ 110VAC• Vanlig 187W MAX 206W @ 220VAC

Mekanik	Beskrivning
Placering vid installation	Front, bak, tak - upptill, bak - övre
Mått	- 316 mm (B) x 243,5 mm (D) x 98 mm (H) (utan fötter) - 316 mm (B) x 243,5 mm (D) x 108,5 mm (H) (med fötter)
Vikt	2,9±0,5 kg
Miljöförhållanden	Drivs i 5 ~ 40 °C, 10 % till 85 % fuktighet (icke-kondenserande)

Obs! Alla specifikationer kan komma att ändras utan föregående meddelande.



YTTERLIGARE INFORMATION

Globala Optoma-kontor

För service eller support, vänligen kontakta ditt lokala kontor.



USA

47697 Westinghouse Drive,
Fremont, CA 94539, USA
www.optomausa.com

 888-289-6786
 510-897-8601
 services@optoma.com



Kanada

47697 Westinghouse Drive,
Fremont, CA 94539, USA
www.optomausa.com

 888-289-6786
 510-897-8601
 services@optoma.com

Latinamerika

47697 Westinghouse Drive,
Fremont, CA 94539, USA
www.optomausa.com

 888-289-6786
 510-897-8601
 services@optoma.com



Europa

Unit 1, Network 41, Bourne End Mills
Hemel Hempstead, Herts,
HP1 2UJ, United Kingdom
www.optoma.eu
Service Tel: +44 (0)1923 691865

 +44 (0) 1923 691 800
 +44 (0) 1923 691 888
 service@tsc-europe.com



Benelux BV

Randstad 22-123
1316 BW Almere
The Netherlands
www.optoma.nl

 +31 (0) 36 820 0252
 +31 (0) 36 548 9052



Frankrike

Bâtiment E
81-83 avenue Edouard Vaillant
92100 Boulogne Billancourt, France

 +33 1 41 46 12 20
 +33 1 41 46 94 35
 savoptoma@optoma.fr



Spanien

C/ José Hierro, 36 Of. 1C
28522 Rivas VaciaMadrid,
Spain

 +34 91 499 06 06
 +34 91 670 08 32



Tyskland

Wiesenstrasse 21 W
D40549 Düsseldorf,
Germany

 +49 (0) 211 506 6670
 +49 (0) 211 506 66799
 info@optoma.de

Skandinavien



Lerpeveien 25
3040 Drammen
Norway

 +47 32 98 89 90
 +47 32 98 89 99
 info@optoma.no

PO.BOX 9515
3038 Drammen
Norway

Sydkorea

WOOMI TECH.CO.,LTD.
4F, Minu Bldg.33-14, Kangnam-Ku,
Seoul,135-815, KOREA
korea.optoma.com

 +82+2+34430004
 +82+2+34430005



Japan

東京都足立区綾瀬3-25-18
株式会社オーエス
コンタクトセンター: 0120-380-495

 info@os-worldwide.com
www.os-worldwide.com



Taiwan

12F., No.213, Sec. 3, Beixin Rd.,
Xindian Dist., New Taipei City 231,
Taiwan, R.O.C.
www.optoma.com.tw

 +886-2-8911-8600
 +886-2-8911-6550
 services@optoma.com.tw
asia.optoma.com



Hong Kong

Unit A, 27/F Dragon Centre,
79 Wing Hong Street,
Cheung Sha Wan,
Kowloon, Hong Kong

 +852-2396-8968
 +852-2370-1222
www.optoma.com.hk

Kina

5F, No. 1205, Kaixuan Rd.,
Changning District
Shanghai, 200052, China

 +86-21-62947376
 +86-21-62947375
www.optoma.com.cn



P/N:36.7DR01G001-A