

Écran Plat



TABLE DES MATIÈRES

| | |
|---|-----------|
| SÉCURITÉ | 5 |
| Consignes de sécurité | 5 |
| Droits d'auteur | 6 |
| Limitation de responsabilité | 6 |
| Reconnaissance de marque..... | 6 |
| Déclaration de la FCC | 6 |
| Avertissement FCC | 6 |
| Déclaration de conformité pour les pays de l'Union européenne | 7 |
| WEEE | 7 |
| ENERGY STAR | 7 |
| Lumière bleue et la santé des yeux..... | 7 |
| Qu'est-ce que la technologie à faible lumière bleue ?..... | 7 |
| Pauses fréquentes | 7 |
| Regarder des objets distants..... | 7 |
| Comment exercer vos yeux ?..... | 7 |
| INTRODUCTION | 8 |
| Contenu de la boîte | 8 |
| Accessoires standard | 8 |
| Accessoires en option | 9 |
| Description du produit..... | 10 |
| Vue avant | 10 |
| Vue arrière..... | 11 |
| Télécommande..... | 13 |
| CONFIGURATION ET INSTALLATION..... | 15 |
| Montage mural..... | 15 |
| Spécifications du support mural | 16 |
| Montage sur socle (optionnel) | 19 |
| Utilisation de la télécommande..... | 22 |
| Installation/Remplacement des piles de la télécommande | 22 |
| Portée de fonctionnement de la télécommande | 23 |
| Connexions..... | 24 |
| Connexion à l'alimentation | 24 |
| Branchement d'appareils externes | 24 |

| | |
|---|-----------|
| UTILISATION DE L'ÉCRAN | 30 |
| Mise sous tension/hors tension | 30 |
| Assistant de configuration | 31 |
| OPÉRATIONS DE BASE | 33 |
| Vue d'ensemble de l'écran d'accueil..... | 33 |
| Visualisation des tâches récentes | 34 |
| Menu OSD..... | 35 |
| Menu des raccourcis | 36 |
| Configurer les paramètres d'image | 40 |
| Configuration des paramètres d'affichage..... | 41 |
| Configuration des paramètres audio | 42 |
| Visualisation des informations sur l'appareil..... | 43 |
| Menu Paramètres Android..... | 44 |
| Personnalisation du système | 45 |
| Configuration des paramètres réseau | 48 |
| Configuration des paramètres de l'appareil..... | 50 |
| Configuration des paramètres de sécurité | 54 |
| Configuration des paramètres du système..... | 58 |
| UTILISATION DES APPLICATIONS | 63 |
| Creative Cast..... | 64 |
| Systèmes d'exploitation pris en charge pour le Casting..... | 64 |
| Partage propriétaire..... | 64 |
| Appareil mobile..... | 65 |
| Ordinateur | 67 |
| Paramètres de Creative Cast | 71 |
| Creative Board..... | 72 |
| Gestionnaire de fichiers..... | 78 |
| Gestion des fichiers | 78 |
| Stockage en cloud | 80 |
| Lecture de fichiers multimédia..... | 83 |
| ck..... | 87 |
| Navigateur | 87 |
| Optoma Marketplace | 88 |
| Keeper | 89 |
| MediaPlayer..... | 90 |
| Création d'une liste de lecture | 90 |
| Gestion d'une liste de lecture | 92 |
| Accès rapide..... | 97 |

| | |
|------------------------------------|----|
| WPS Office | 98 |
| Optoma Management Suite (OMS)..... | 99 |

INFORMATIONS SUPPLÉMENTAIRES 102

| | |
|---|-----|
| Dimensions..... | 102 |
| 55 pouces..... | 102 |
| 65 pouces..... | 103 |
| 75 pouces..... | 104 |
| 86 pouces..... | 105 |
| 98 pouces..... | 106 |
| Liste de synchronisations prises en charge..... | 107 |
| Liste des Fonctions du Protocole RS232 | 109 |
| Rôle de la broche RS232 | 109 |
| Connexion de contrôle RS232 RJ45 | 109 |
| Commande DÉFINIR | 110 |
| Commande OBTENIR..... | 113 |
| Indicateur LED..... | 115 |
| Informations sur le port..... | 115 |
| Guide de dépannage..... | 117 |
| Entretien | 118 |
| Nettoyage de l'écran..... | 118 |
| Nettoyage du cadre avant | 118 |
| Les bureaux d'Optoma dans le monde..... | 119 |

SÉCURITÉ

Veillez tenir compte de tous les avertissements, des mises en garde et de l'entretien comme recommandé dans ce guide d'utilisation.

Consignes de sécurité

- Utilisez uniquement les pièces/accessoires spécifiés par le fabricant.
- Ne bloquez pas les fentes de ventilation. Afin de s'assurer d'un fonctionnement fiable de l'appareil et de le protéger contre toute surchauffe, il est recommandé de l'installer dans un lieu qui ne bloque pas la ventilation. Ne placez pas l'appareil dans une enceinte telle qu'une bibliothèque ou une armoire qui limite le flux d'air.
- N'utilisez pas l'appareil à proximité de l'eau ou de l'humidité. Pour réduire les risques d'incendie et/ou d'électrocution, n'exposez pas l'appareil à la pluie ou à l'humidité.
- Ne pas installer à proximité de sources de chaleur telles que les radiateurs, les bouches de chauffage, les cuisinières ou d'autres appareils (y compris les amplificateurs) produisant de la chaleur.
- Ne laissez pas des objets ou des liquides pénétrer dans l'appareil. Ils peuvent toucher des connexions avec une tension dangereuse ou court-circuiter des pièces, ce qui peut causer un incendie ou une décharge électrique.
- Ne placez pas l'appareil sur une surface instable. L'appareil pourrait tomber, causer des blessures ou être endommagé.
- N'installez pas l'appareil dans un endroit où il peut être soumis à des vibrations ou des chocs.
- N'utilisez pas d'objets durs ou pointus lorsque vous touchez l'écran.
- N'utilisez pas l'appareil s'il est physiquement abîmé ou endommagé. Un endommagement ou un mauvais traitement physique pourrait être (mais n'est pas limité à) :
 - L'appareil est tombé.
 - Lorsque le cordon d'alimentation ou la fiche ont été endommagés.
 - Lorsqu'un liquide a été renversé sur l'appareil.
 - Lorsque l'appareil a été exposé à la pluie ou à l'humidité.
 - Lorsque quelque chose est tombé dans l'appareil ou n'est pas fixé à l'intérieur.
- N'essayez pas de réparer l'appareil vous-même. Ouvrir ou retirer les couvercles pourrait vous exposer à des tensions dangereuses ou aux d'autres dangers. Veuillez contacter Optoma avant de faire réparer l'appareil.
- Débranchez le cordon d'alimentation de la prise de courant CA si l'appareil ne va pas être utilisé pendant une longue période.
- Retirez les piles de la télécommande avant rangement. Si les piles restent dans la télécommande pendant de longues périodes, elles peuvent fuir.
- Mettez hors tension et débranchez la fiche d'alimentation de la prise de courant CA avant de nettoyer l'appareil.
- Utilisez un chiffon doux et sec avec un détergent doux pour nettoyer le boîtier de l'appareil. N'utilisez pas de nettoyants abrasifs, cires ou solvants pour nettoyer l'appareil.
- Référez-vous au boîtier de l'appareil pour les marquages concernant la sécurité.
- L'appareil ne peut être réparé que par du personnel de service qualifié.

Droits d'auteur

Ce documentation, y compris toutes les photos, les illustrations et le logiciel est protégé par des lois de droits d'auteur internationales, avec tous droits réservés. Ni ce manuel ni les éléments stipulés ci-contre ne peuvent être reproduits sans le consentement écrit de l'auteur.

© Droits d'auteur 2023

Limitation de responsabilité

Les informations contenues dans le présent document sont sujettes à des modifications sans préavis. Le fabricant ne fait aucune représentation ni garantie par rapport au contenu ci-contre et renie plus particulièrement toute garantie implicite de commercialisation des marchandises ou d'adaptabilité pour un objectif quelconque. Le fabricant se réserve le droit de réviser cette documentation et d'apporter des modifications de temps à autre au contenu ci-contre sans que le fabricant ne soit dans l'obligation d'avertir les personnes des révisions ou modifications qui ont eu lieu.

Reconnaissance de marque

Kensington est une marque déposée aux États-Unis d'ACCO Brand Corporation avec inscriptions émises et demandes en cours dans d'autres pays du monde entier.

HDMI, le logo HDMI, et High-Definition Multimedia Interface sont des marques commerciales ou des marques déposées de HDMI Licensing LLC, aux États-Unis et dans d'autres pays.

Google, le logo Google et Google Drive sont des marques commerciales ou des marques déposées de Google LLC.

OneDrive est une marque commerciale de Microsoft Corporation.

Tous les autres noms de produits stipulés dans le présent manuel sont les propriétés de leurs détenteurs respectifs et sont reconnus comme tels.

Déclaration de la FCC

Cet équipement a été testé et déclaré conforme aux limitations relatives à un appareil numérique de classe B, conformément à la Section 15 des règles de la FCC. Ces limites garantissent une protection suffisante contre les interférences dangereuses liées à l'utilisation de l'équipement dans un environnement résidentiel.

Cet équipement génère, utilise et peut émettre de l'énergie sous forme de radiofréquences ; et s'il n'est pas installé et utilisé en conformité avec les instructions du fabricant, il peut causer des interférences nuisibles aux communications radio. Cependant, il ne peut être garanti qu'aucune interférence ne se produira dans une installation particulière. Si cet appareil provoque des interférences nuisibles à la réception radio ou télévision, ce qui peut se déterminer en éteignant et en rallumant l'appareil, l'utilisateur est invité à essayer de corriger les interférences par l'une ou plusieurs des mesures suivantes :

- Réorienter ou déplacer l'antenne de réception.
- Augmenter la séparation entre l'appareil et le récepteur.
- Brancher l'équipement à une prise de courant faisant partie d'un autre circuit que celui sur lequel est branché le récepteur.
- Consulter le revendeur ou un technicien radio / TV expérimenté pour obtenir de l'aide.

Avertissement FCC

Cet appareil est conforme à la partie 15 des règles de la FCC. Son fonctionnement est sujet aux deux conditions suivantes :

(1) Cet appareil ne doit pas provoquer d'interférences nuisibles, et

(2) Cet appareil doit accepter toutes les interférences reçues, y compris celles pouvant provoquer un fonctionnement indésirable.

Avis : Utilisateurs canadiens

Cet appareil numérique de la classe B est conforme à la norme CAN ICES-3 (B)/NMB-003 (B) du Canada.

Remarque à l'intention des utilisateurs canadiens

Cet appareil numérique de la classe B est conforme à la norme NMB-003 du Canada.

Déclaration de conformité pour les pays de l'Union européenne

- Directive CEM 2014/30/UE (y compris amendements)
- Directive Basse tension 2014/35/UE

WEEE



Consignes de mise au rebut

Ne pas jeter cet appareil électronique dans les déchets pour vous en débarrasser. Pour réduire la pollution et garantir une meilleure protection de l'environnement, veuillez le recycler.

ENERGY STAR



ENERGY STAR est un programme volontaire de l'Agence américaine de protection de l'environnement qui aide les entreprises et les particuliers à économiser de l'argent et à protéger notre climat grâce à une efficacité énergétique supérieure. Les produits qui obtiennent le label ENERGY STAR limitent les émissions de gaz à effet de serre en répondant à des critères ou à des exigences d'efficacité énergétique stricts définis par l'Agence américaine de protection de l'environnement. Le logo suivant apparaît sur tous les modèles certifiés ENERGY STAR :

Ce produit est qualifié ENERGY STAR avec le paramétrage « Mode standard » et c'est le paramètre avec lequel les économies d'énergie sont atteintes. La modification des paramètres d'image du mode standard et l'activation d'autres fonctions augmente la consommation d'énergie qui peut alors dépasser les limites nécessaires à la qualification ENERGY STAR. Reportez-vous à EnergyStar.gov pour plus d'informations sur le programme Energy Star.

Lumière bleue et la santé des yeux

Qu'est-ce que la technologie à faible lumière bleue ?

La **technologie à faible lumière bleue** réduit les composants de la lumière bleue émise par votre produit. Les effets néfastes de la lumière bleue sur les yeux humains se manifestent principalement par des effets pathologiques dans les yeux et sur le rythme du corps humain, qui entraînent la myopie, la cataracte et des maladies maculaires.

Certification de faible lumière bleue : il s'agit d'un projet de certification visant à évaluer si l'appareil d'affichage répond aux exigences en matière de photobiosécurité et de sécurité des rayonnements UV libres.

Remarque : *Pour répondre au certificat TUV Rheinland de faible lumière bleue, le réglage de l'écran doit être le suivant :*

- Le mode d'affichage est Présentation
- La température des couleurs est Standard
- La faible lumière bleue est 100.

Pauses fréquentes

Il est recommandé de faire une pause de 10 minutes après chaque heure d'utilisation continue de l'écran.

Remarque : *N'oubliez pas de cligner souvent des yeux pour les garder en bonne santé et réduire le risque de dessèchement.*

Regarder des objets distants

Pendant la pause, regardez des objets éloignés ou fermez les yeux, ce qui permet de détendre le muscle ciliaire (focalisation) et d'éviter la fatigue oculaire.

Comment exercer vos yeux ?

1. Tenez votre index à quelques centimètres de vos yeux.
2. Concentrez-vous sur ce doigt.
3. Éloignez lentement ce doigt de votre visage, en maintenant votre attention dessus.
4. Regardez alors au loin pendant un court moment.
5. Concentrez-vous sur le doigt et rapprochez-le lentement vers vos yeux.

INTRODUCTION

Contenu de la boîte

Déballer avec précaution et vérifiez que vous avez les éléments suivants en plus des accessoires standard. Certains des éléments pour des accessoires en option peuvent ne pas être disponibles en fonction du modèle, de la spécification et de votre région d'achat. Consultez votre point de vente à ce sujet. Certains accessoires peuvent varier d'une région à l'autre.

La carte de garantie n'est fournie que dans certaines régions. Consultez votre revendeur pour plus d'informations.

Accessoires standard

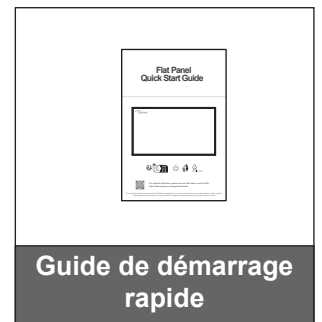
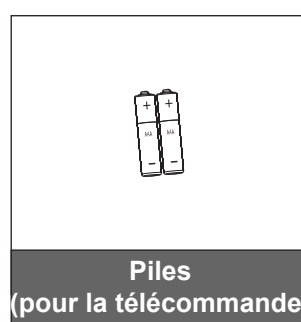
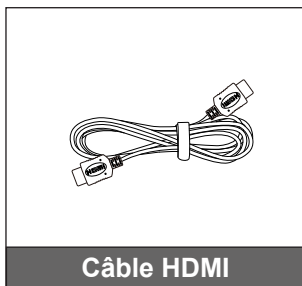
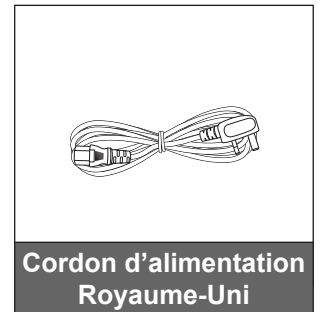
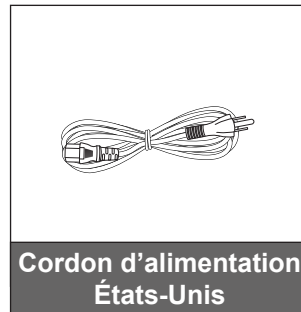
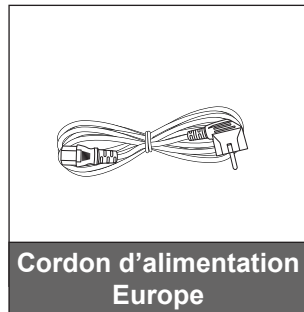
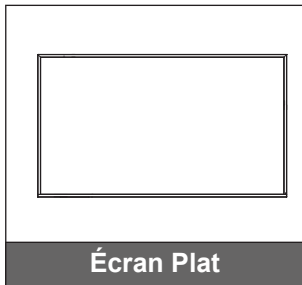

Remarque : Pour les informations sur la garantie, rendez-vous sur le site www.optoma.com.

INTRODUCTION

Accessoires en option

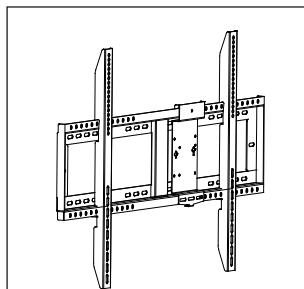

Montage mural avec support Vesa
55" ~ 65" (WIB6560A)
75" ~ 98" (WIB9080A)

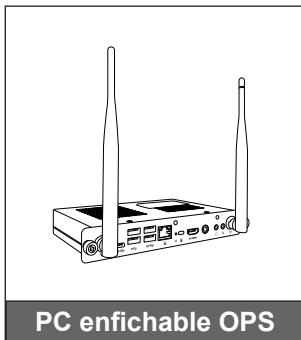

PC enfilable OPS



Montage sur socle

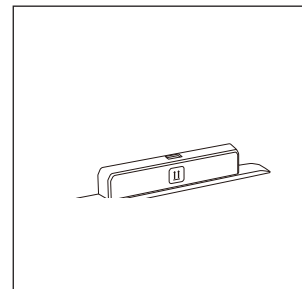

Dongle Wi-Fi SI07B
(Dépend de la région)

INTRODUCTION

Description du produit

Vue avant

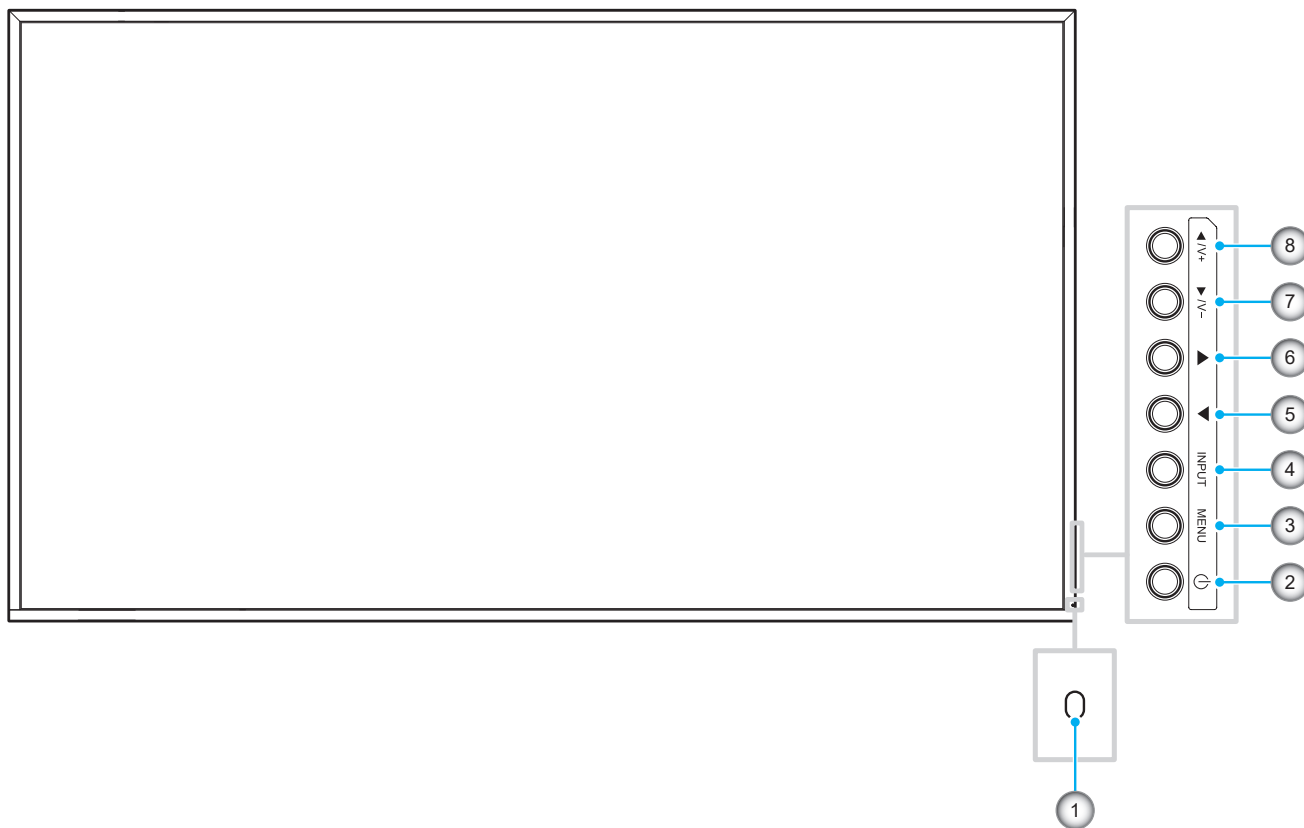

| No. | Élément |
|-----|-----------------------|
| 1. | Indicateur LED |
| 2. | Bouton d'alimentation |
| 3. | Bouton Menu |
| 4. | Bouton Source |

| No. | Élément |
|-----|-------------------------------|
| 5. | Bouton Gauche (◀) |
| 6. | Bouton Droit (▶) |
| 7. | Bouton Bas (▼) / Volume Moins |
| 8. | Bouton Haut (▲) / Volume plus |

Remarque : Lorsque le menu OSD est affiché, le bouton **Source** peut être utilisé comme une touche de sélection.

INTRODUCTION

Vue arrière

Panneau de 55 pouces

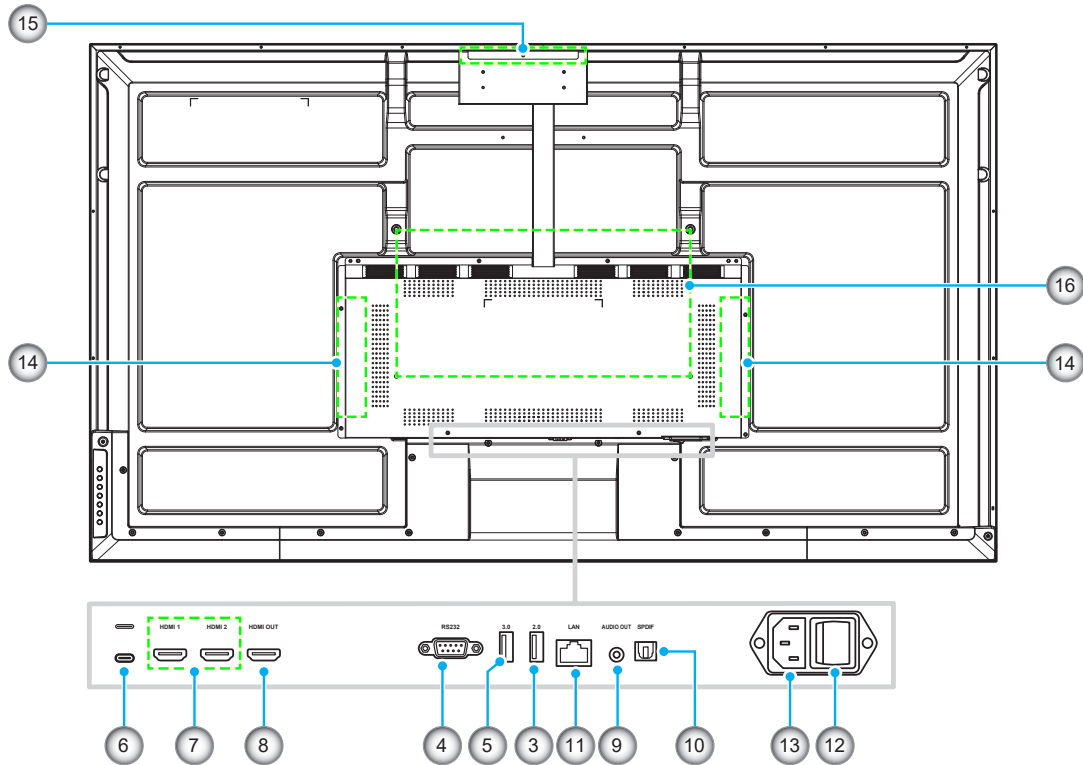

Panneau de 65 pouces/75 pouces/86 pouces/98 pouces

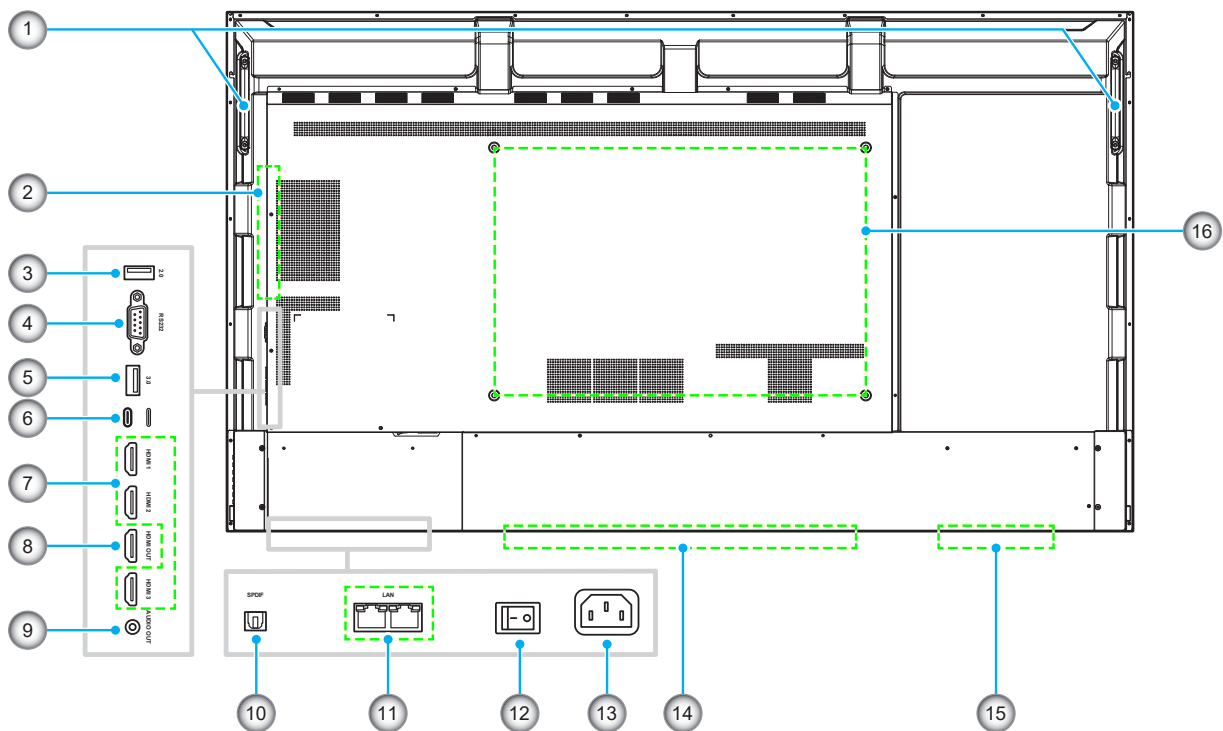

INTRODUCTION

| No. | Élément | No. | Élément |
|-----|-------------------------|-----|--------------------------------------|
| 1. | Poignées (x2) | 9. | Prise Sortie audio |
| 2. | Emplacement OPS | 10. | Port SPDIF |
| 3. | Port USB 2.0 | 11. | Port(s) LAN |
| 4. | Port RS232 | 12. | Interrupteur d'alimentation |
| 5. | Port USB 3.0 | 13. | Prise d'entrée 100-240V CA |
| 6. | Port USB type-C | 14. | Haut-parleurs (x2) |
| 7. | Ports HDMI | 15. | Logement du module réseau |
| 8. | Port de sortie HDMI 2.0 | 16. | Trous de fixation pour support mural |

Remarque :

- *Le port d'entrée HDMI est compatible CEC.*
- *Le port USB type C prend en charge DisplayPort 1.2 et l'alimentation « Power Delivery » (65W).*
- *Android et le port HDMI 3 ne prennent pas en charge la fonction Sortie HDMI.*

INTRODUCTION

Télécommande

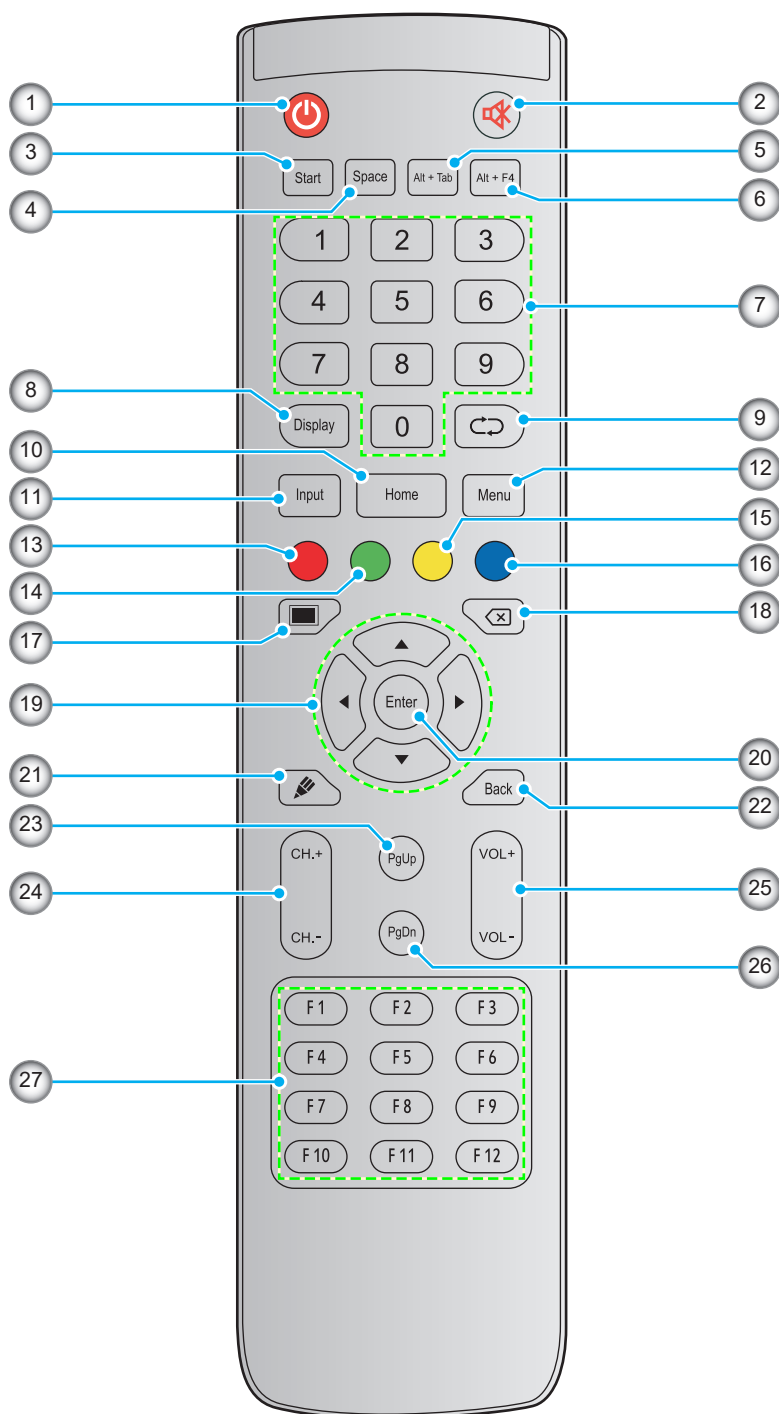

| No. | Bouton | Description |
|-----|------------------|---|
| 1. | Alimentation (🔌) | Allumer / éteindre le panneau de l'écran plat. |
| 2. | Sourdine (🔇) | Couper temporairement le son. |
| 3. | Démarrer | Effectuer la même fonction que la touche Windows sur le clavier d'un ordinateur. |
| 4. | Espace | Effectuer la même fonction que la touche Espace sur le clavier d'un ordinateur. |

INTRODUCTION

| No. | Bouton | Description |
|-----|--------------------------------|---|
| 5. | Alt+Tab | Effectuer la même fonction que les touches Alt et Tab sur le clavier d'un ordinateur. En appuyant sur les deux touches, vous pouvez basculer entre toutes les applications ouvertes (fenêtres). |
| 6. | Alt+F4 | Effectuer la même fonction que les touches Alt et F4 sur le clavier d'un ordinateur. En appuyant sur les deux touches, vous pouvez fermer la fenêtre en cours. |
| 7. | Touches numériques | Touches de saisie numérique |
| 8. | Affichage | Indiquer la source d'entrée actuelle et des informations. |
| 9. | Répéter (↻) | Afficher les applications récentes. |
| 10. | Accueil | Retourner à l'écran d'accueil. |
| 11. | Saisissez | Sélectionner la source d'entrée. |
| 12. | Menu | Afficher ou masquer le menu OSD. |
| 13. | Rouge (●) | Verrouiller ou déverrouiller la fonction du bouton Alimentation (sur le panneau). |
| 14. | Vert (●) | Verrouiller ou déverrouiller la fonction du bouton Alimentation (sur le panneau). |
| 15. | Jaune (●) | Aucune fonction. |
| 16. | Bleu (●) | Figé l'écran. |
| 17. | Vide (■) | Vider l'écran. |
| 18. | Retour arrière (⏪) | Effectuer la même fonction que la touche Retour arrière d'un clavier d'ordinateur. |
| 19. | Touches de navigation (▲▼◀▶) | Sélectionner un élément ou une option. |
| 20. | Entrée | Confirmer la sélection. |
| 21. | Creative Board (✍) | Lance l'application Creative Board |
| 22. | Retour | Revenir à l'écran précédent. |
| 23. | Page suivante | Effectuer la même fonction que la touche Page suivante sur le clavier d'un ordinateur. |
| 24. | Touches de canaux | Aucune fonction. |
| 25. | Touches de volume | Ajustez le niveau du volume. |
| 26. | Page précédente | Effectuer la même fonction que la touche Page précédente sur le clavier d'un ordinateur. |
| 27. | Touches de fonction (F1 ~ F12) | Effectuer la même fonction que les touches de fonction F1 ~ F12 sur le clavier d'un ordinateur. |

Remarque : Si le module PC n'est pas installé dans l'emplacement OPS, les touches liées à l'ordinateur n'auront aucune fonction

CONFIGURATION ET INSTALLATION

Montage mural

Utilisez uniquement un kit de montage mural optionnel agréé par Optoma (disponible séparément). Le kit comprend les éléments suivants :

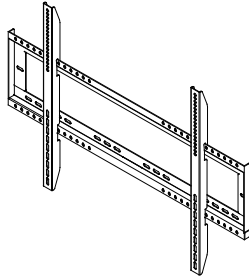

Équerres de montage doubles et support mural



Vis **A** (x 4)



Vis **B** (x 8)

Remarque :

- Avec le WIB6560A, il y a deux paquets de vis **A**. Des vis M6 pour le N3551K et des vis M8 pour le N3651K.
- Avec le WIB9080A, il n'y a qu'un seul paquet de vis **A**. Des vis M8 pour le N3751K, le N3861K et le N3981K.



Vis **C** (x 2)



Ancrage (x 8)



Rondelle (x 8)

CONFIGURATION ET INSTALLATION

Spécifications du support mural

| Nom du modèle | Grille VESA | Type et longueur de vis |
|---------------|--------------|-------------------------|
| 55 pouces | 400 x 200 mm | M6*12L |
| 65 pouces | 600 x 400 mm | M8*25L |
| 75 pouces | 800 x 400 mm | M8*25L |
| 86 pouces | 800 x 600 mm | M8*25L |
| 98 pouces | 800 x 600 mm | M8*25L |

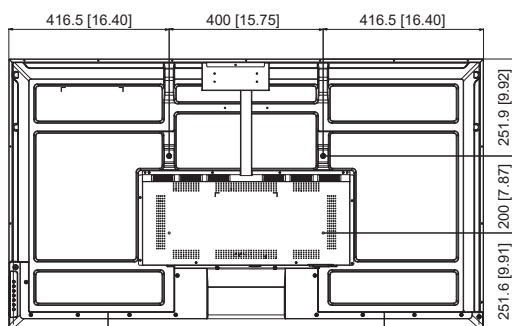

55 pouces

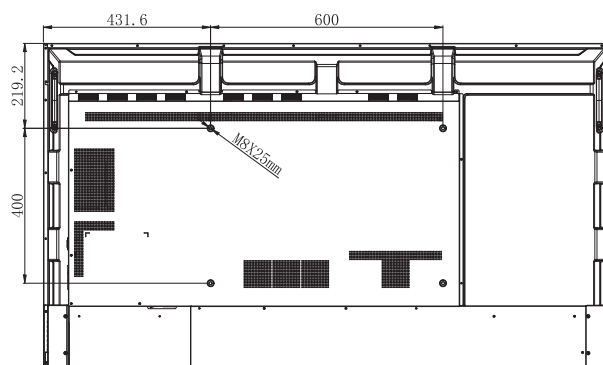

65 pouces

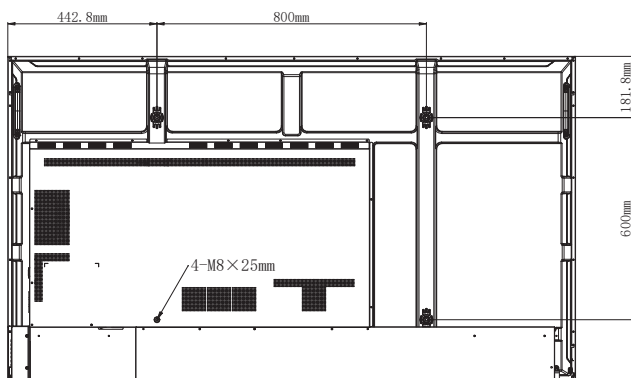

75 pouces

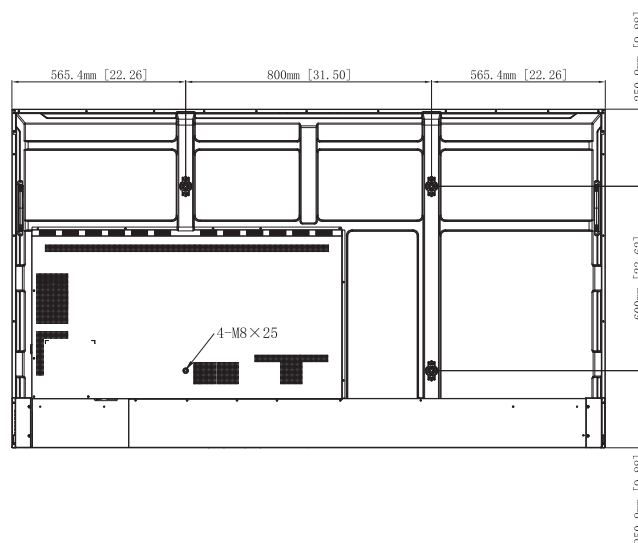

86 pouces

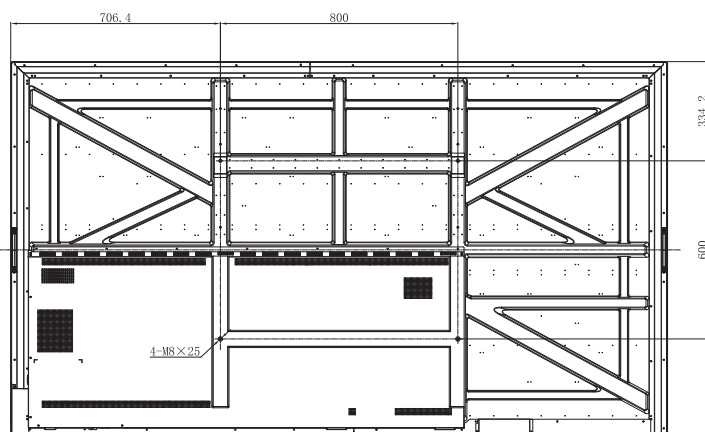

98 pouces

CONFIGURATION ET INSTALLATION

Pour monter le panneau sur le mur, effectuez les étapes suivantes :

1. Installez les équerres de montage doubles sur l'arrière du panneau. Puis fixez les supports avec quatre vis (A).

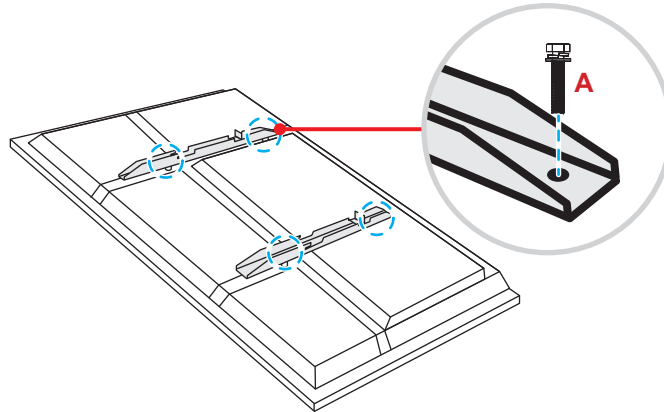

2. Percez huit petits trous sur l'emplacement de montage et insérez les ancrages dans les trous.

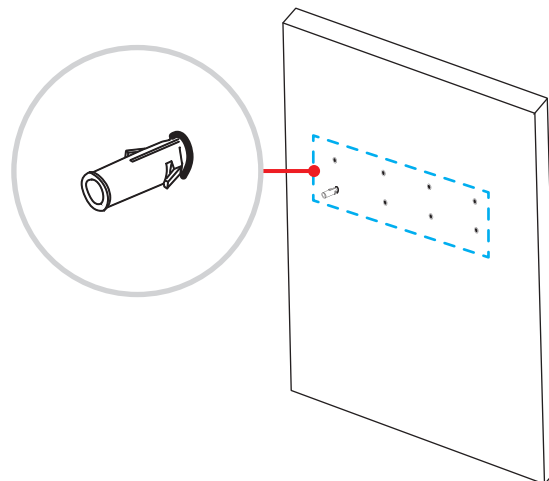

3. Positionnez le support mural sur le mur. Fixez ensuite le support mural avec huit vis (B) via les rondelles dans les ancrages installés sur le mur.

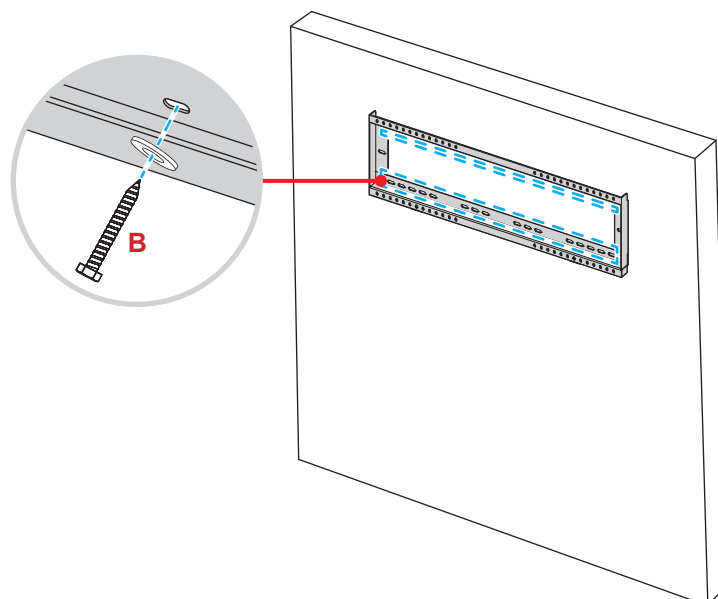

CONFIGURATION ET INSTALLATION

4. Aligned et fixez les équerres de montage doubles sur le support mural.

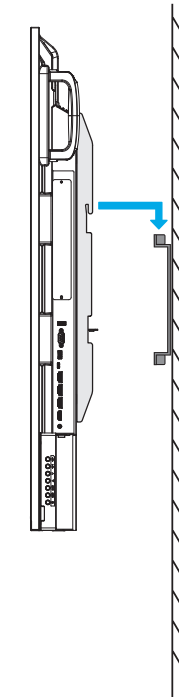

5. Fixez les équerres de montage doubles et le support mural avec deux vis (C).

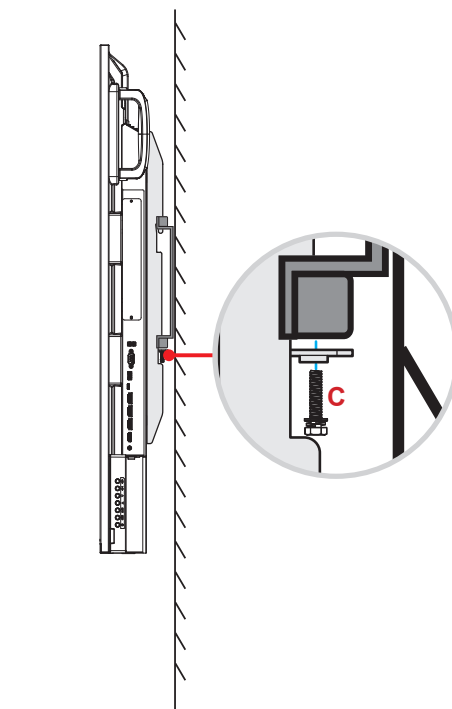

Remarque :

- La capacité de charge maximale du kit de montage mural est : 160 kg (352 lbs).
- Le support mural doit être installé dans un mur en béton pour garantir une installation sûre. Si un mur en béton n'est pas disponible, il est recommandé d'utiliser un montage sur socle. Veuillez consulter page 19.
- Les vis doivent être serrées fermement. Cependant, pour éviter d'endommager les équerres de montage, le support mural ou le panneau, ne serrez pas trop les vis.
- L'installation doit uniquement être effectuée par des techniciens qualifiés. Une installation incorrecte peut causer la chute ou le dysfonctionnement du panneau.
- Veuillez noter que tout dommage résultant d'une mauvaise installation annulera la garantie.

CONFIGURATION ET INSTALLATION

Montage sur socle (optionnel)

Le kit de montage sur socle comprend les éléments suivants :

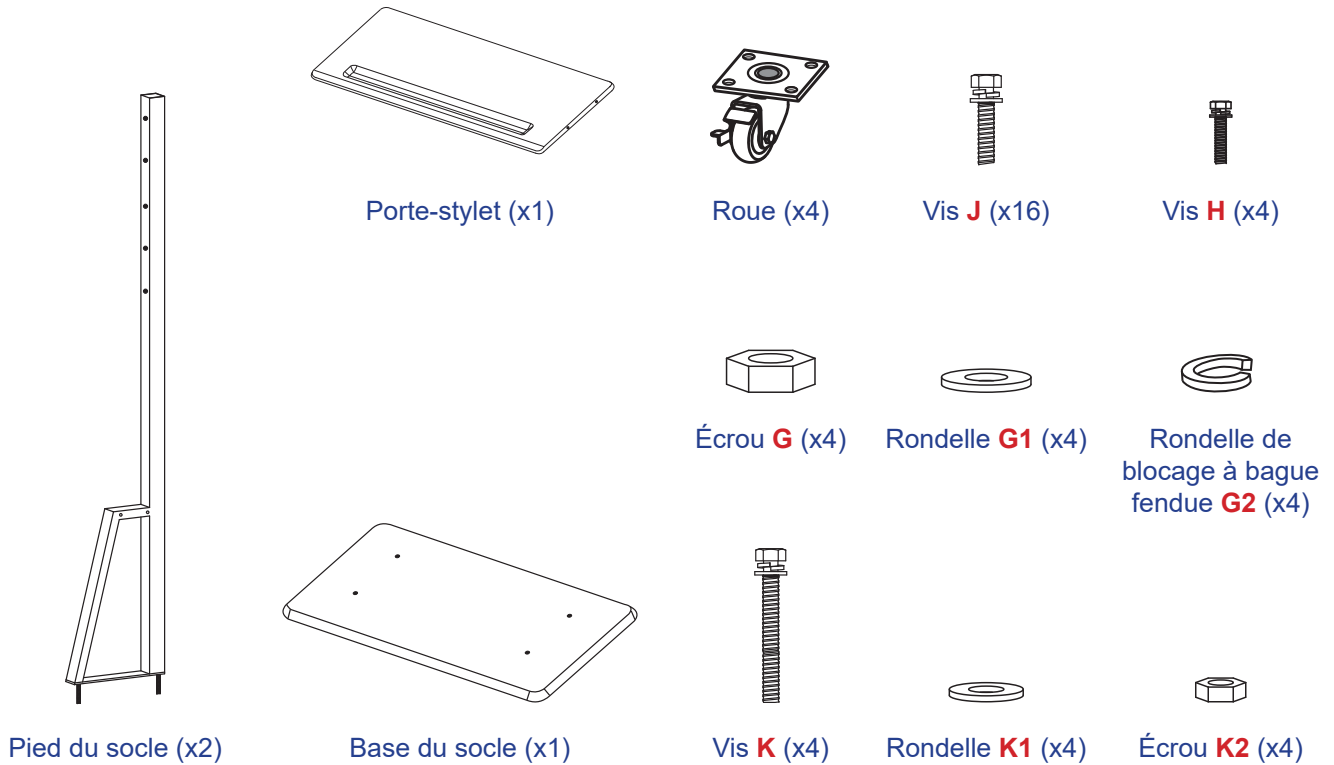

Pour monter le panneau sur le support, effectuez les étapes suivantes :

1. Installez les équerres de montage doubles sur l'arrière du panneau. Puis fixez les supports avec quatre vis (A).

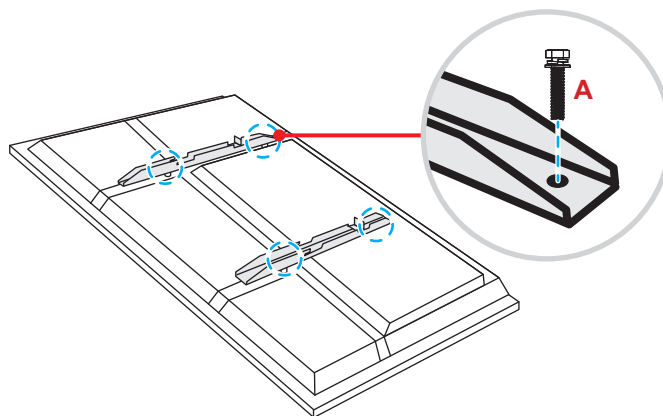

Remarque :

- Les équerres de montage *doubles*, le support mural et les vis (A) sont inclus dans le kit de montage mural. Veuillez consulter «Montage mural» à la page 15.
- *L'installation en mode portrait n'est possible qu'à 90 degrés dans le sens des aiguilles d'une montre (voyant LED d'alimentation vers le bas).*

CONFIGURATION ET INSTALLATION

2. Retournez la base du socle de manière à voir les trous de vis de la roulette, puis installez la roulette sur son logement et fixez-la avec quatre vis (**J**). Répétez la même procédure pour installer les trois autres roues.

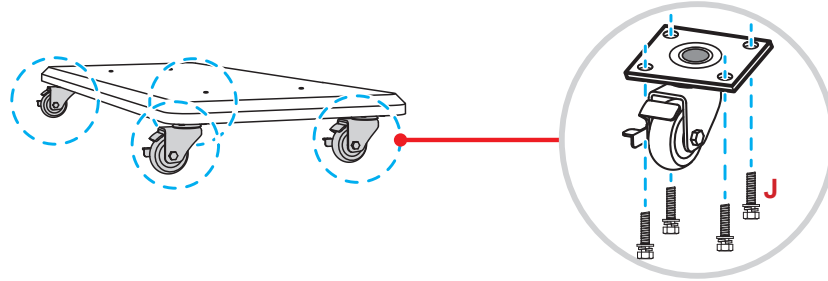

3. Placez la base du socle sur une surface stable, puis installez ensuite le pied du socle sur son emplacement et fixez les deux entretoises avec deux écrous (**G**) via les rondelles (**G2** et **G1**). Répétez la même procédure pour installer l'autre pied du socle.

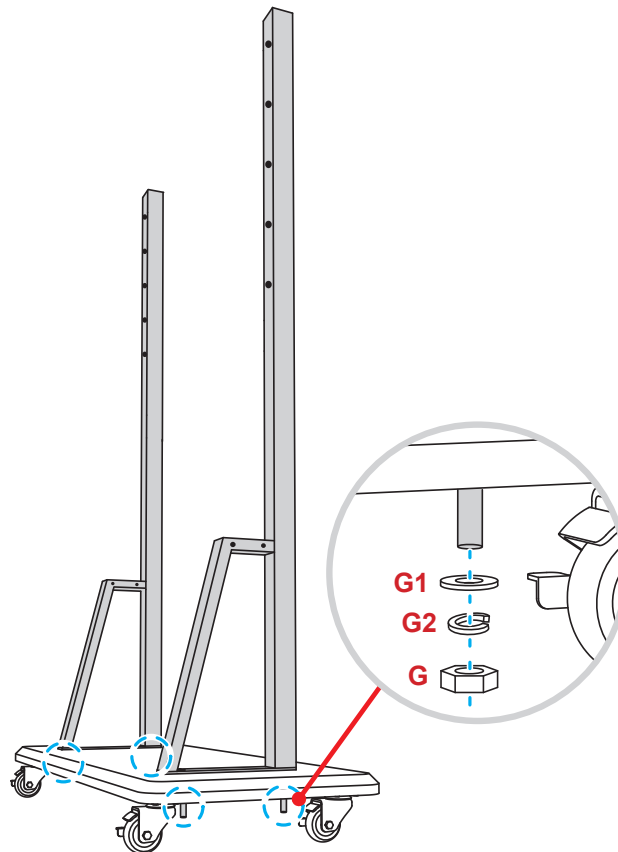

CONFIGURATION ET INSTALLATION

- Alignez la rainure à stylos avec les trous de vis sur la partie centrale des poteaux, puis fixez la rainure à stylos avec quatre vis (H).
- Installez le support mural sur la partie supérieure des poteaux, puis insérez les vis (K) à travers les trous de vis en face arrière des poteaux.

*** Veuillez noter :**

- Pour une utilisation plus sûre et pour éviter tout risque de basculement, ne montez pas au point le plus haut du support ST01.
 - Ne restez PAS sous le support ST01 lorsque vous ajustez la hauteur du support.
- Placez les rondelles (K1) et les écrous (K2) sur les vis, puis serrez les écrous (K2) pour fixer le support mural en place.

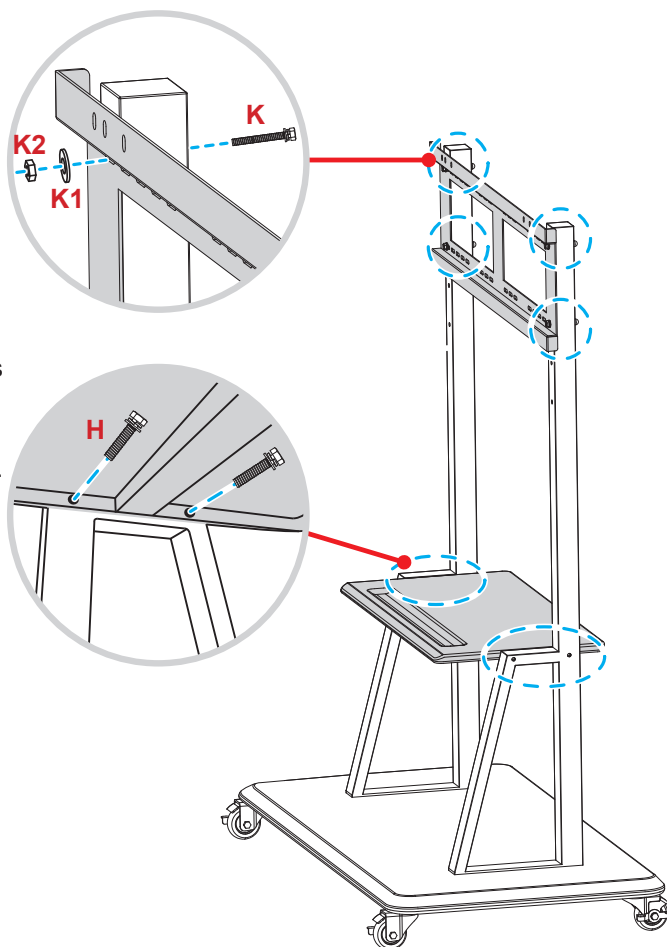

- Alignez et accrochez les équerres de montage doubles sur le support mural installé sur les pieds du socle.

*** Veuillez noter :**

Ne pas utiliser ou placer le support ST01 sur une surface inclinée, car il pourrait se déplacer et/ou de provoquer des blessures à vous ou d'autres personnes.

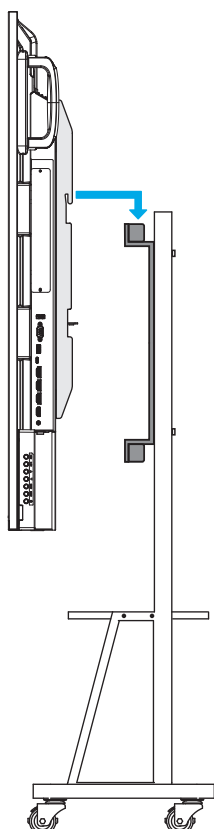

CONFIGURATION ET INSTALLATION

Utilisation de la télécommande

Installation/Remplacement des piles de la télécommande

Deux (2) piles AAA sont fournies pour la télécommande.

IMPORTANT ! Remplacez les piles uniquement par d'autres du même type ou d'un type équivalent.

1. Retirez le couvercle du compartiment des piles.

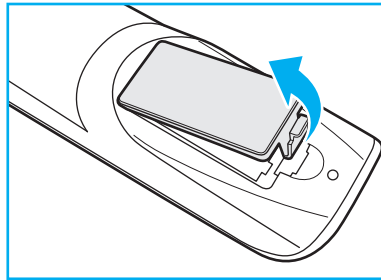

2. Insérez les deux piles en respectant la polarité (+/-) comme indiqué à l'intérieur du compartiment des piles.

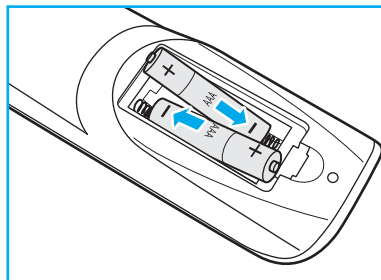

3. Remettez le couvercle.

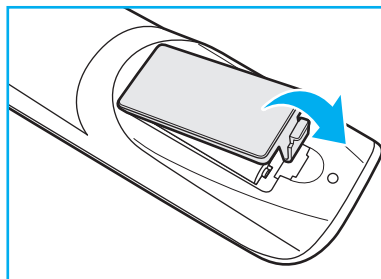

MISE EN GARDE

Une mauvaise utilisation des piles peut causer des fuites de produits chimiques ou explosions. Veillez à suivre les instructions ci-dessous.

- Ne mélangez pas des piles de différents types. Différents types de piles peuvent avoir des caractéristiques différentes.
- Ne mélangez pas piles neuves et usées. Mélanger des piles neuves et usagées peut réduire la durée de vie des nouvelles piles ou causer des fuites de produits chimiques pour les anciennes piles.
- Retirez les piles dès qu'elles sont épuisées. Les produits chimiques des piles peuvent entrer en contact avec la peau et causer des rougeurs. Si vous remarquez une fuite de produit chimique, essuyez soigneusement avec un chiffon.
- Les piles fournies avec ce produit peuvent avoir une durée de vie plus courte en fonction des conditions de stockage.
- Si vous ne prévoyez pas d'utiliser la télécommande pendant une période prolongée, retirez les piles.
- Lorsque vous rejetez la pile, vous devez suivre les réglementations locales ou nationales.

CONFIGURATION ET INSTALLATION

Portée de fonctionnement de la télécommande

Lors de l'utilisation de la télécommande, assurez-vous de la diriger à moins de $\pm 30^\circ$ par rapport au récepteur IR du panneau. La distance entre la télécommande et la fenêtre du capteur IR ne doit pas dépasser 8 mètres.

- Assurez-vous de l'absence d'obstacles qui pourraient gêner le faisceau infrarouge entre la télécommande et la fenêtre du capteur IR du panneau.
- Assurez-vous que l'émetteur IR de la télécommande n'est pas bloqué par la lumière directe du soleil ou par des lampes fluorescentes.
- Si la télécommande est utilisée à proximité de lampes fluorescentes de type inverseur, elles peuvent causer un fonctionnement intermittent.
- Si la télécommande et l'écran sont trop proches l'un de l'autre, la télécommande peut ne pas fonctionner correctement.

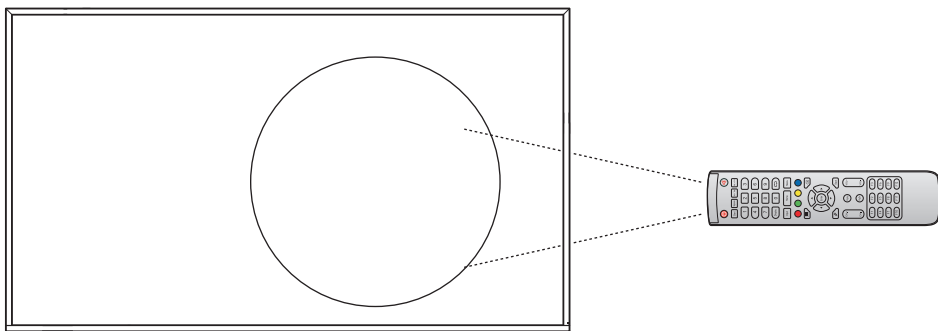

CONFIGURATION ET INSTALLATION

Connexions

Connexion à l'alimentation

1. Branchez une extrémité du cordon d'alimentation à la prise AC - in (entrée CA) du panneau.
2. Branchez l'autre extrémité du cordon d'alimentation à une prise électrique ou à une alimentation électrique.
3. Passez l'interrupteur **Alimentation** sur MARCHE (I). Le panneau passe automatiquement en mode veille.



Branchement d'appareils externes

Connexion à l'entrée HDMI

- Connectez votre ordinateur au panneau avec un câble HDMI.

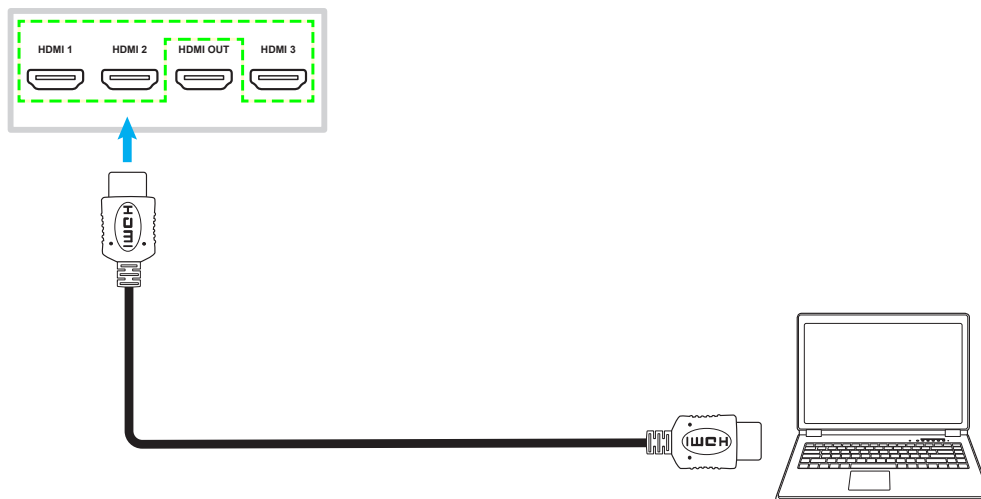

Remarque : Le panneau de 55 pouces ne possède que deux ports HDMI.

CONFIGURATION ET INSTALLATION

- Connectez votre source vidéo au panneau avec un câble HDMI.

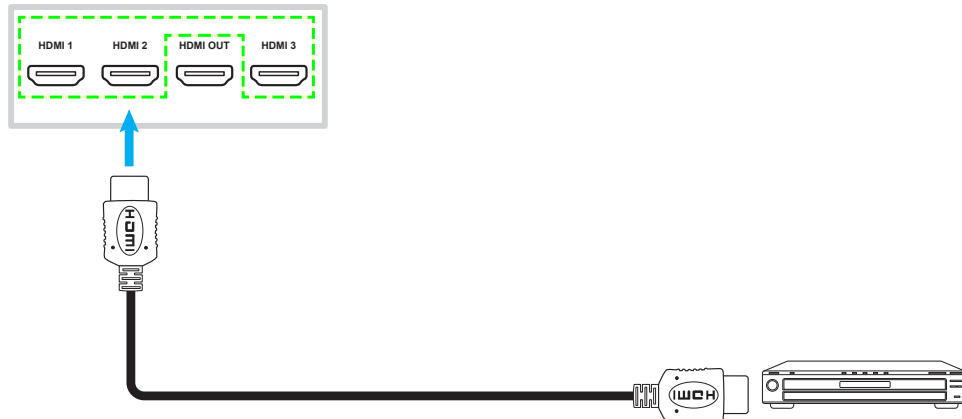

Remarque : Le panneau de 55 pouces ne possède que deux ports HDMI.

Connexion USB type C

Connectez votre ordinateur au panneau avec un câble USB type C.

Remarque :

- *USB type C peut être utilisé pour transmettre des signaux audio et vidéo.*
- *Le port USB type C prend également en charge l'alimentation « Power Delivery » et fournit une puissance de 65 W.*

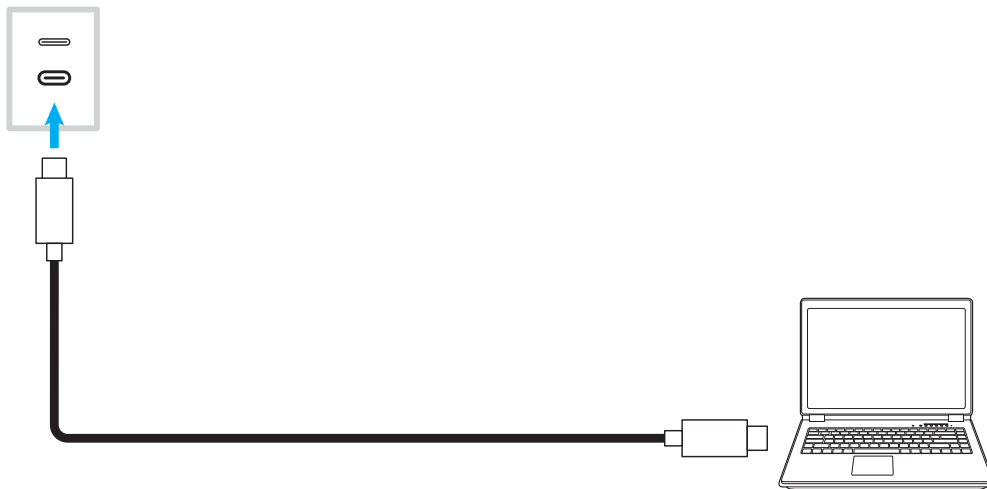

CONFIGURATION ET INSTALLATION

Connexion à la sortie audio

Connectez vos haut-parleurs externes au port de sortie audio du panneau.



Connexion SPDIF

Connectez votre équipement audio au panneau avec un câble SPDIF.

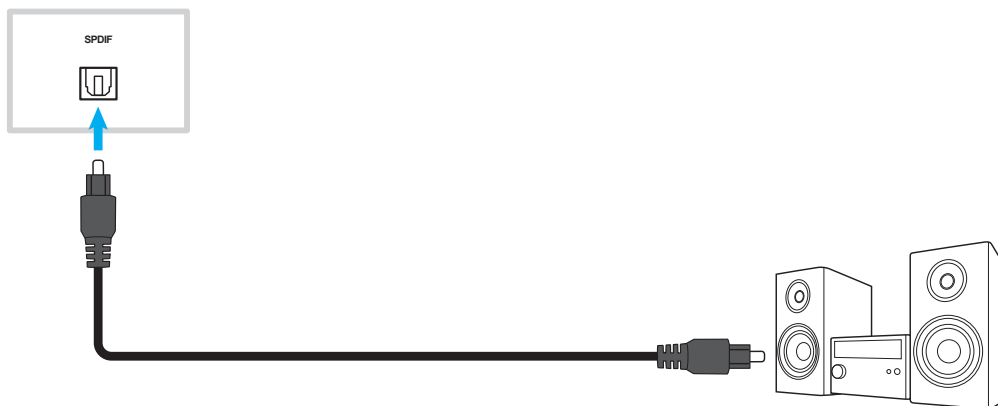

Connexion à la sortie HDMI

Connectez votre projecteur au port de sortie HDMI du panneau.

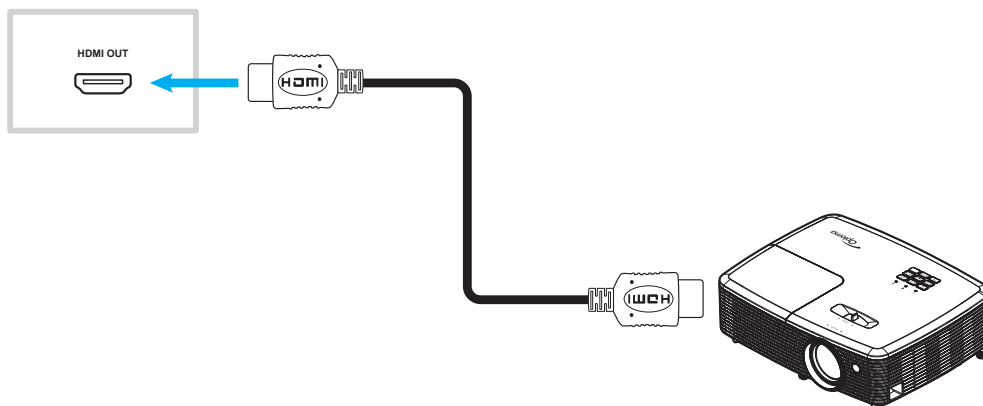

CONFIGURATION ET INSTALLATION

Connexion USB

Connectez votre périphérique USB au panneau avec un câble USB.

Remarque : Pour connecter une clé USB, branchez-la simplement dans l'un des ports USB disponibles.

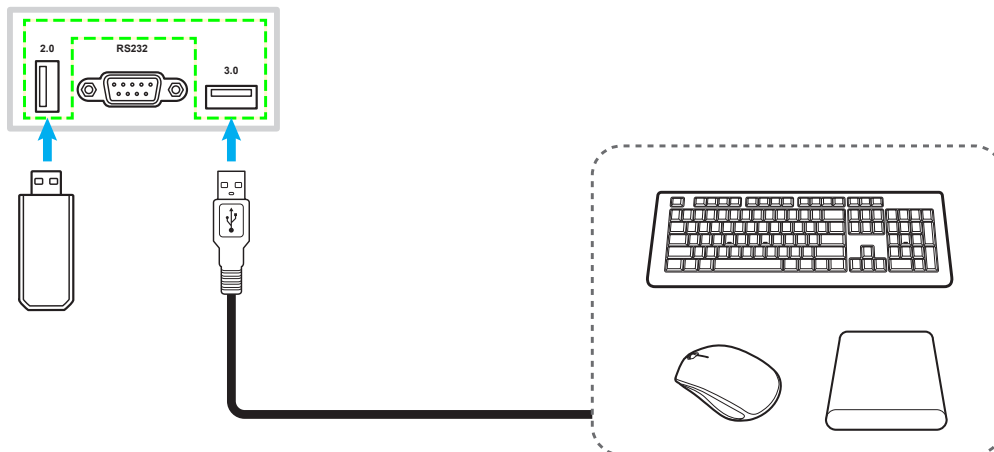

Connexion RS232

Connectez votre ordinateur au panneau avec un câble RS232.

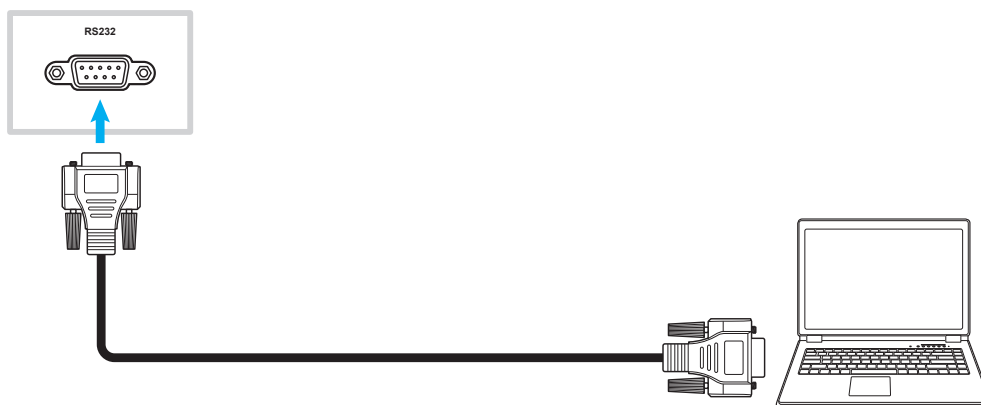

CONFIGURATION ET INSTALLATION

Connexion réseau câblé

Pour une connexion à un réseau câblé, connectez votre routeur au panneau avec un câble Ethernet.

Remarque : *Si vous voulez vous connecter à un réseau externe, utilisez le port Internet ; si vous voulez vous connecter à un réseau local, utilisez le port LAN.*



Remarque :

- *Pour configurer les paramètres réseau, reportez-vous à « Configuration des paramètres réseau » à la page 48.*
- *Le panneau de 55 pouces ne possède qu'un seul port LAN.*

CONFIGURATION ET INSTALLATION

Connexion Wi-Fi (optionnel)

Pour une bonne connexion Wi-Fi, vous devez d'abord installer un dongle Wi-Fi dans l'emplacement Wi-Fi. Ces dispositifs peuvent recevoir des signaux sans fil dans les zones où des réseaux Wi-Fi sont disponibles.

Remarque :

- Pour les panneaux de 55 pouces, l'emplacement Wi-Fi se trouve en haut de l'écran.
- Pour les panneaux de 65 pouces/75 pouces/86 pouces/98 pouces, l'emplacement Wi-Fi se trouve au-dessous de l'écran.

Pour installer le dongle Wifi, procédez comme suit :

1. Retirez les deux (2) vis du support de l'emplacement Wifi.
2. Retirez le support d'emplacement Wifi.

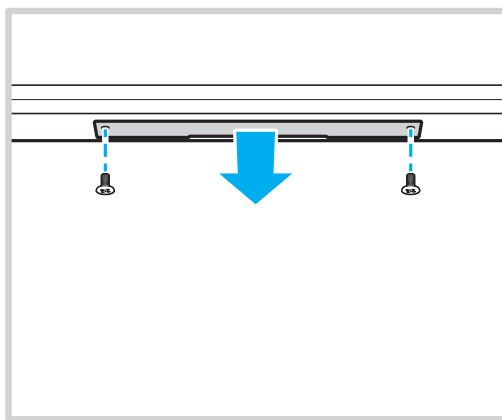

3. Insérez le dongle Wifi dans l'emplacement Wifi du panneau.

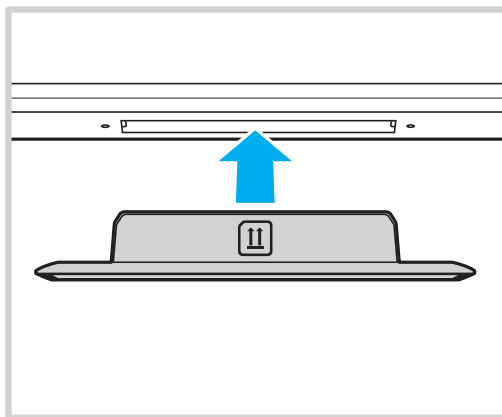

Remarque : Pour configurer les paramètres Wifi, reportez-vous à « Configuration des paramètres réseau » à la page 48.

UTILISATION DE L'ÉCRAN

Mise sous tension/hors tension

Mise sous tension

Remarque : Après avoir correctement branché le cordon d'alimentation, assurez-vous que l'interrupteur **Alimentation** est positionné est réglé sur **MARCHE (I)**.



Appuyez sur le bouton **Alimentation** pour allumer le panneau. L'indicateur lumineux LED s'allume en bleu, indiquant qu'il est prêt à être utilisé.

Remarque : Vous pouvez également appuyer sur le bouton  de la télécommande pour allumer le panneau.

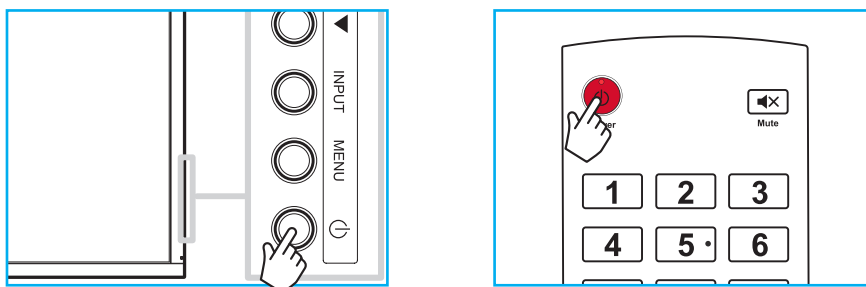

Mise hors tension

Appuyez sur le bouton **Alimentation** pendant 3 secondes pour éteindre le panneau. Appuyez sur **OK** à l'invite pour l'éteindre immédiatement ou patientez 10 secondes jusqu'à ce que le panneau s'éteigne automatiquement.

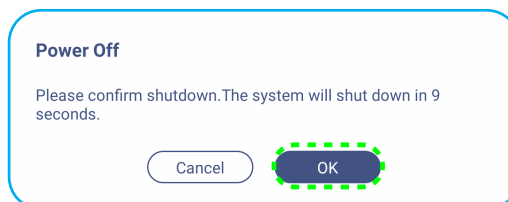

Lorsque l'indicateur LED s'allume en rouge, cela indique que le panneau est passé en mode veille.

Remarque :

- Vous pouvez également appuyer sur le bouton  de la télécommande pour éteindre le panneau.
- Le panneau consomme toujours de l'électricité lorsqu'il est en mode veille. Il est fortement recommandé de débrancher le cordon d'alimentation de la prise électrique si le panneau ne va pas être utilisé pendant une longue période.

UTILISATION DE L'ÉCRAN

Assistant de configuration

L'assistant de configuration apparaît à l'écran lorsque vous allumez votre panneau pour la première fois.

1. Sélectionner la langue du menu OSD (affichage à l'écran). Sélectionnez **Suivant** pour continuer.

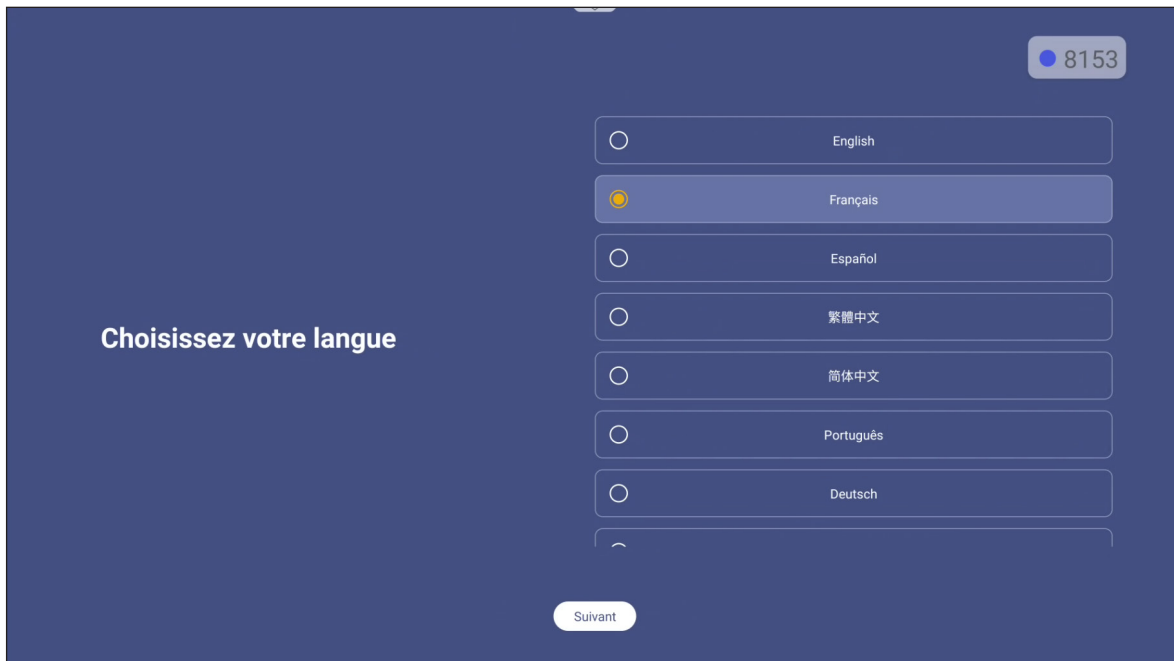

2. Si vous souhaitez connecter votre panneau à Internet sans fil, sélectionnez l'un des réseaux disponibles et sélectionnez **Connexion**. Dans le cas contraire, sélectionnez **Ignorer**.

IMPORTANT !

- Pour vous connecter à un réseau sans fil, assurez-vous que le dongle Wifi est branché correctement sur l'emplacement pour dongle Wifi. Veuillez consulter page 29.
- Si vous vous connectez à un réseau sécurisé, vous devrez saisir le mot de passe lors de la première connexion uniquement.

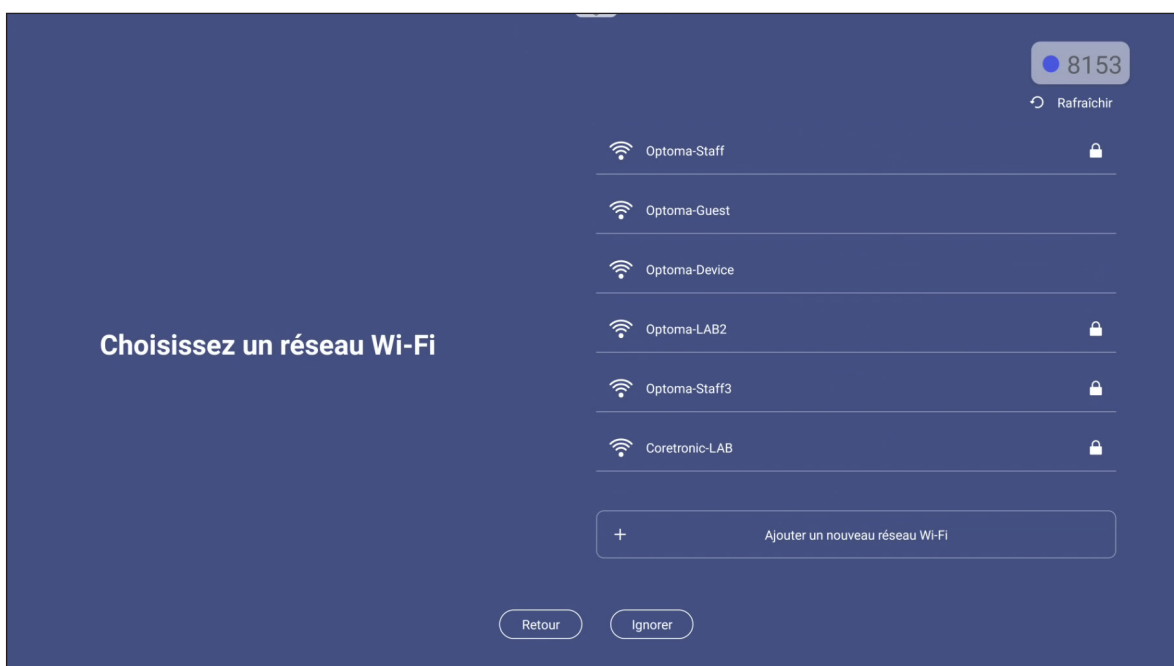

UTILISATION DE L'ÉCRAN

3. Configurez les paramètres relatifs à la date et à l'heure. Sélectionnez **Suivant** pour continuer.

8153

12:22 PM
juillet 24, 2023

Définir la date et l'heure

Date et heure automatique

Date
juillet 24, 2023

Heure
12:22 PM

Fuseau horaire
London

Utiliser le format 24 heures

Retour Suivant

4. Lisez les politiques légales d'Optoma, y compris les Conditions générales d'utilisation, la Politique de confidentialité, la Politique relative aux cookies et à Open source. Cochez la case **J'accepte les termes et conditions, la politique de confidentialité, la politique de cookies et l'Open source.**, puis sélectionnez **Suivant** pour terminer la configuration. Le panneau est maintenant prêt à être utilisé.

8153

Notre politique

Termes et conditions d'utilisation >

Politique de confidentialité >

Politique de cookies >

Licence des logiciels Open Source et tiers >

Politique Optoma

Veuillez lire notre politique juridique avant de commencer.

J'accepte les termes et conditions, la politique de confidentialité, la politique de cookies et l'Open source.

Retour Suivant

OPÉRATIONS DE BASE

Vue d'ensemble de l'écran d'accueil

L'écran d'accueil s'affiche chaque fois que vous démarrez le panneau.

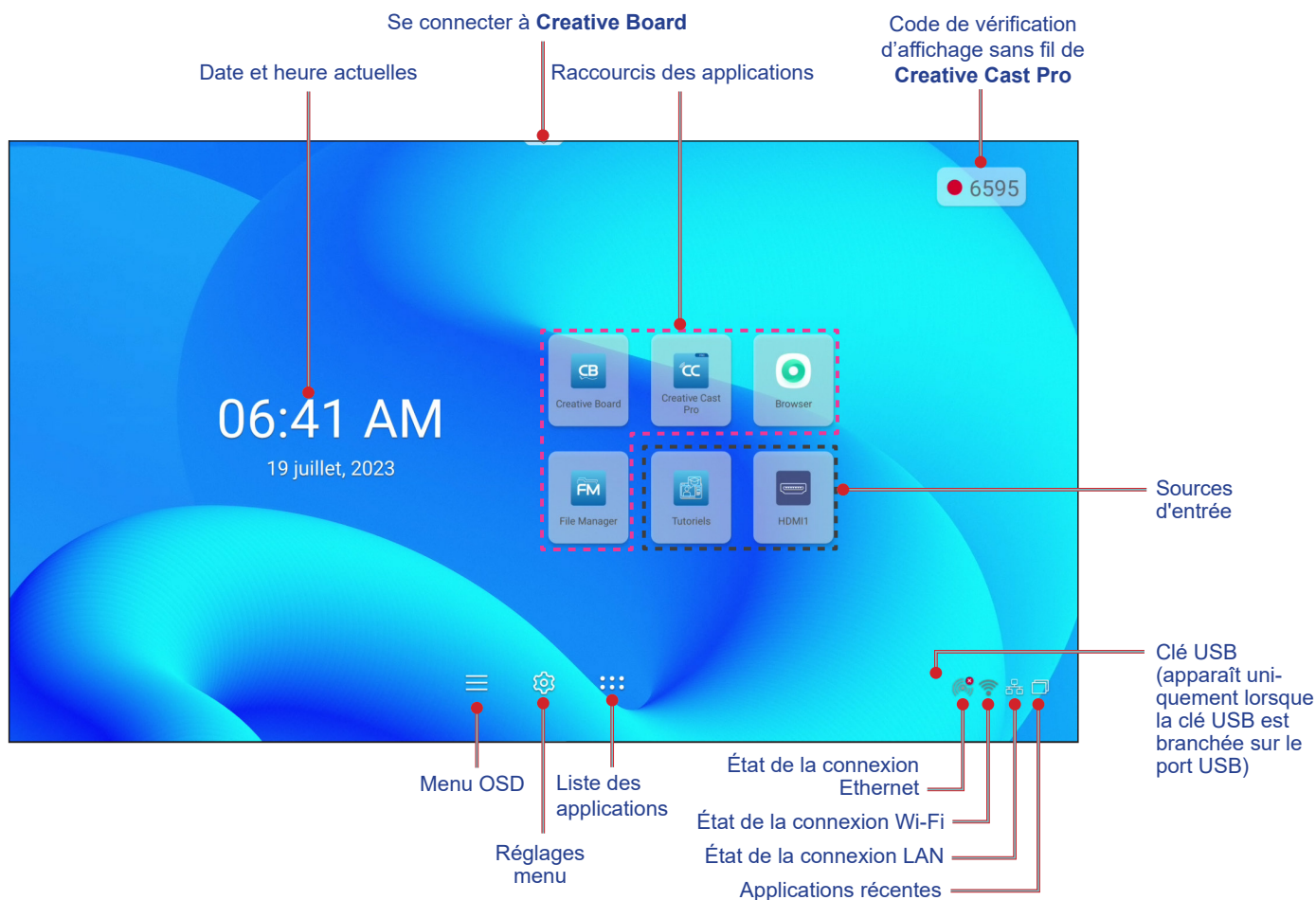

Pour naviguer dans l'écran d'accueil, appuyez sur le bouton ▲, ▼, ◀, ou ▶ pour sélectionner une option et appuyez sur le bouton **Entrer** pour confirmer.

Remarque :

- Sauf indication contraire, cette section décrit l'utilisation du panneau avec la télécommande.
- Vous pouvez également utiliser le panneau de contrôle ou la souris pour utiliser le panneau.

OPÉRATIONS DE BASE

Visualisation des tâches récentes

Sélectionnez  pour afficher et gérer toutes les applications ouvertes.

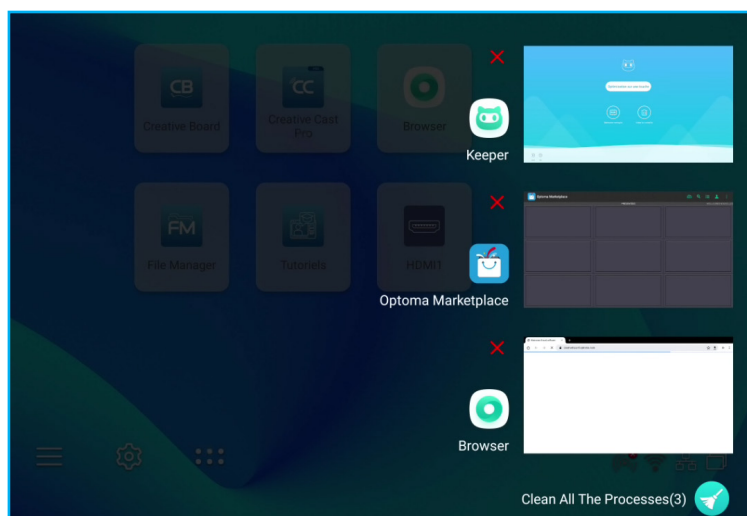

- Pour ouvrir l'application, sélectionnez-la et appuyez sur le bouton **Entrer**.
- Pour fermer l'application, sélectionnez **X** et appuyez sur le bouton **Entrer**.
- Pour effacer la liste, sélectionnez **Nettoyer tous les processus**  et appuyez sur le bouton **Entrer**.

OPÉRATIONS DE BASE

Menu OSD

Pour ouvrir le menu OSD et configurer les paramètres, vous pouvez utiliser la télécommande ou le panneau de commande.

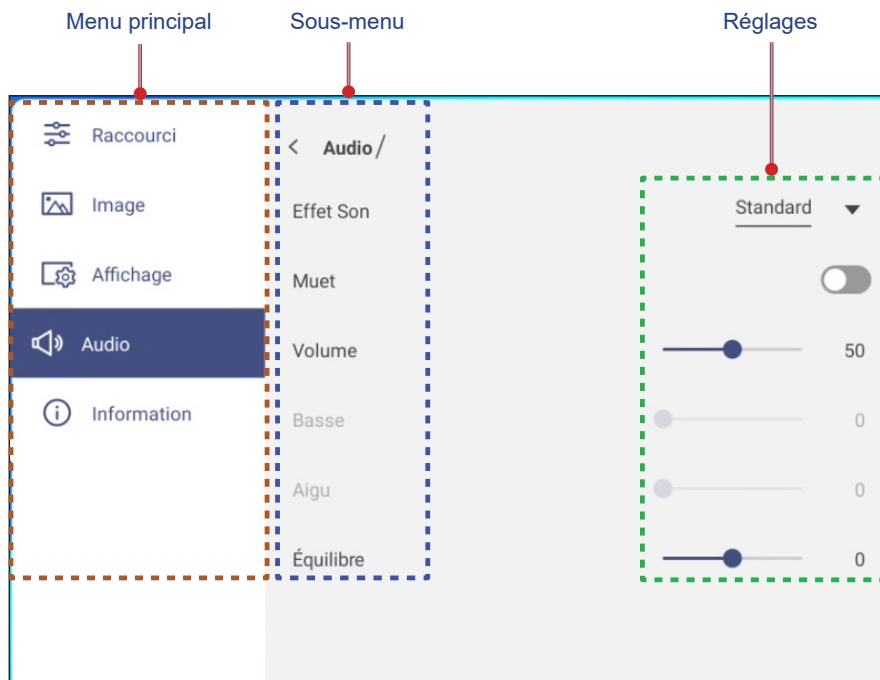

| Fonctionnement/Action | Utilisation de la télécommande | Utilisation du panneau de commandes |
|-----------------------------|---|--|
| Ouvrir le menu OSD | Appuyez sur le bouton Menu ou Source . | Appuyez sur le bouton MENU ou SOURCE . |
| Sélectionner un élément. | Appuyez sur le bouton ▲ ou ▼ | Appuyez sur le bouton ▲ ou ▼ |
| Ouvrir le sous-menu. | Appuyez sur le bouton ► | Appuyez sur le bouton ► |
| Ajuster le réglage | Appuyez sur le bouton ◀ ou ▶ | Appuyez sur le bouton ◀ ou ▶ |
| Confirmer la sélection | Appuyez sur le bouton Entrer | Appuyez sur le bouton SOURCE |
| Aller à l'élément précédent | Appuyez sur le bouton Retour , ◀, ou Menu | Appuyez sur le bouton ◀ ou MENU |
| Fermer le menu OSD | Basculez le bouton Menu | Basculez le bouton MENU |

Remarque : L'élément de menu sélectionné est indiqué par un rectangle orange .

OPÉRATIONS DE BASE

Menu des raccourcis

Le menu des raccourcis  est le premier menu OSD. Procédez comme suit :

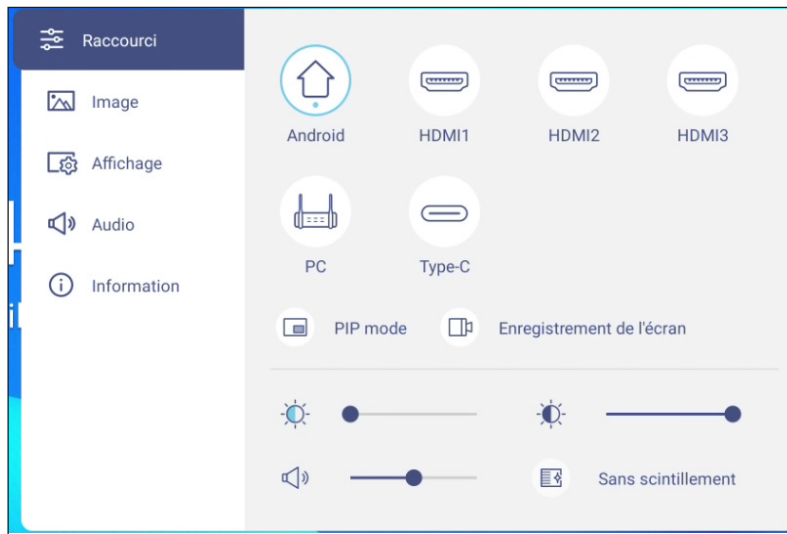

- Sélectionner la source d'entrée. Les sources d'entrée qui sont disponibles sont indiquées par le symbole DOT ●.

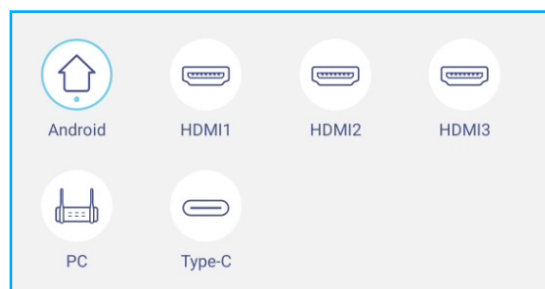

Remarque :

- *Pour plus d'informations sur la connexion des appareils à des appareils externes, veuillez consulter la section «Connexions».*
- *L'option OPS n'est disponible que si le module PC est correctement installé dans l'emplacement OPS du panneau.*

OPÉRATIONS DE BASE



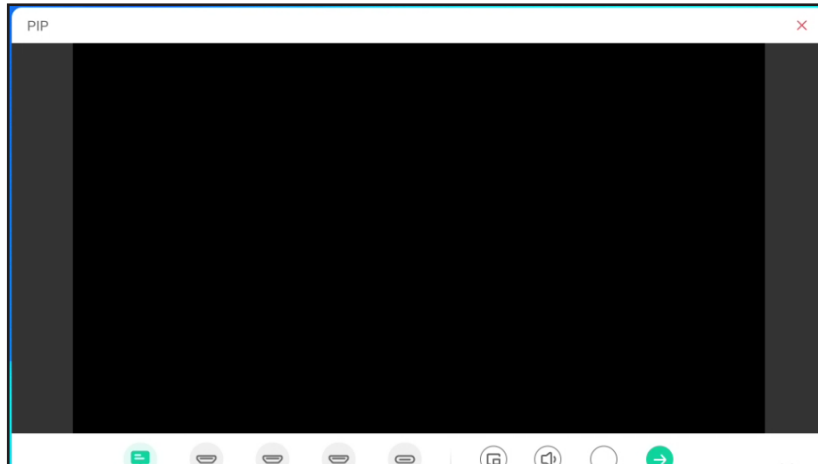

- Sélectionnez **Mode PIP** pour afficher en même temps deux sources sur l'écran.

Remarque :

- *Avant de sélectionner le mode PIP, assurez-vous que l'autre source est déjà connectée au panneau.*
- *Le mode PIP ne peut être utilisé qu'avec une source Android.*



Sélectionnez l'un des éléments suivants :

- **Sources** pour sélectionner la deuxième source que vous désirez afficher sur l'écran.
- **Taille**  pour sélectionner la taille de la fenêtre de la deuxième source. Les options disponibles : Grande, Moyenne ou Petite.
- **Son**  pour régler le son de la deuxième source.
- **Position**  pour régler la position de la deuxième fenêtre. Les options disponibles : Haut-gauche, Bas-gauche, Haut-droite, Bas-droite ou Centre
- **Entrer**  pour fermer le mode PIP et passer à la deuxième source.
- **X** pour fermer le mode PIP et afficher la source principale uniquement.

OPÉRATIONS DE BASE



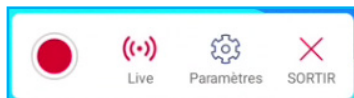

- Sélectionnez **Enregistrement d'écran** pour enregistrer la vidéo de l'écran du panneau et de l'écran de la caméra connectée (si elle est activée) et faire une diffusion en direct sur plusieurs plates-formes.

Remarque :

- Vous pouvez faire glisser l'utilitaire d'enregistrement à l'endroit de votre choix sur l'écran.
- L'utilitaire d'enregistrement de l'écran ne peut être utilisé qu'avec une source Android.



Sélectionnez l'un des éléments suivants :

- **Enregistrer**  pour commencer à enregistrer l'écran. L'enregistrement commencera 3 secondes après que vous ayez sélectionné . Pendant l'enregistrement, sélectionnez  pour mettre en pause ou sur  pour arrêter. Puis sélectionnez **Enregistrer** pour enregistrer l'enregistrement.
- **Live** pour commencer une diffusion en direct. Vous devez d'abord configurer les paramètres de diffusion : sélectionnez la plateforme de diffusion : YouTube, Facebook ou Twitch, entrez l'URL du serveur de diffusion et la clé de diffusion dans les champs URL du serveur et Clé de diffusion, respectivement. Activez ou désactivez ensuite l'enregistrement de la diffusion en direct. Appuyez sur **Aller Live** pour commencer la diffusion en direct.

Un formulaire intitulé 'Live stream setup'. Il contient un menu déroulant 'Platform' avec 'YouTube' sélectionné, un champ 'Server URL' avec 'rtmp://a.rtmp.youtube.com/live2/' et un champ 'Stream Key' avec un bouton de copie. Il y a aussi une case à cocher 'Record the live stream' et deux boutons 'Annuler' et 'Go Live'.

- **Paramètres** pour configurer les paramètres d'enregistrement : activez ou désactivez l'enregistrement de la caméra connectée, activez/désactivez la fonction microphone, sélectionnez la résolution vidéo préférée et le chemin où vous souhaitez enregistrer les enregistrements. Puis sélectionnez **Confirmer** pour enregistrer les paramètres.

Remarque : Par défaut, tous les enregistrements sont enregistrés dans le dossier Storage/Record.

Un formulaire intitulé 'Paramètres d'enregistrement'. Il contient des interrupteurs pour 'Enregistrement de la caméra' (désactivé) et 'Microphone' (activé), un menu déroulant 'Résolution vidéo' avec '1920x1080' sélectionné, et un champ 'Enregistrer le chemin' avec '/Storage/Record' et un bouton de sélection de dossier. Il y a deux boutons 'Annuler' et 'Confirmer'.

- **QUITTER** pour fermer l'outil d'enregistrement.

OPÉRATIONS DE BASE

- Sélectionnez la barre de réglage du rétroéclairage et appuyez sur le bouton ◀ ou ▶ pour régler le niveau du rétroéclairage.



Remarque : Pour une expérience de visualisation confortable, vous pouvez activer la fonction Sans scintillement.

- Sélectionnez la barre de réglage de la faible lumière bleue et appuyez sur le bouton ◀ ou ▶ pour régler le niveau de la faible lumière bleue.

IMPORTANT ! Des études ont démontré que, de la même manière que les rayons ultraviolets peuvent causer des lésions oculaires, les rayons de lumière bleue à courte longueur d'onde provenant d'écrans peuvent causer une fatigue visuelle, des détériorations de la rétine et affecter la vision au fil du temps. La fonction Optoma Filtre lumière bleue est une fonction de protection des yeux permettant de réduire la lumière bleue.



IMPORTANT ! Pour protéger vos yeux en cas d'utilisation prolongée de l'écran, nous vous recommandons vivement de procéder comme suit :

- Laissez reposer vos yeux pendant 10 minutes au bout de 2 heures d'utilisation continue.
 - Levez les yeux en direction de vos sourcils, puis roulez vos yeux en décrivant un grand cercle après quelques heures.
 - Toutes les 20 minutes de visualisation de l'écran, regardez au loin pendant 20 secondes.
 - Si vos yeux sont douloureux, fermez les yeux pendant une minute.
- Sélectionnez la barre de réglage du volume et appuyez sur le bouton ◀ ou ▶ pour régler le niveau du volume.



OPÉRATIONS DE BASE

Configurer les paramètres d'image

Dans le menu OSD, sélectionnez  pour ouvrir le menu Image, puis procédez comme suit :

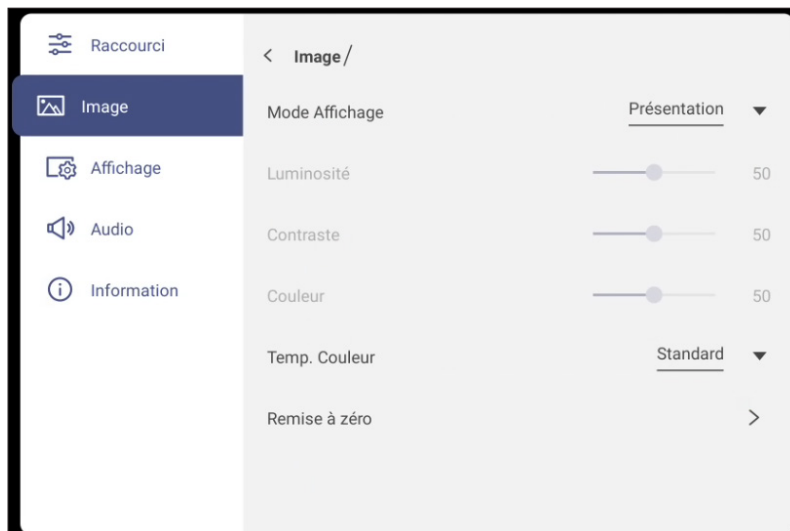

- Sélectionnez **Mode Affichage** et sélectionnez l'une des options disponibles : Présentation, Lumineux, Cinéma, HDR ou Personnalisé.

Remarque :

- *Les paramètres d'image ne peuvent être ajustés que pour les entrées HDMI, OPS et Type C. Ils ne peuvent pas être ajustés et sont grisés pour la source Android.*
- *Si le paramètre du mode d'affichage est réglé sur **Personnalisé**, vous pouvez personnaliser les paramètres de l'image en ajustant la luminosité, le contraste et la couleur selon vos préférences.*
- Sélectionnez la barre de réglage de la **Luminosité** et appuyez sur le bouton ◀ ou ▶ pour régler le niveau de la luminosité de l'écran.
- Sélectionnez la barre de réglage du **Contraste** et appuyez sur le bouton ◀ ou ▶ pour régler le niveau du contraste de l'écran.
- Sélectionnez la barre de réglage de la **Couleur** et appuyez sur le bouton ◀ ou ▶ pour régler le niveau de la couleur de l'écran, de noir et blanc à la couleur saturée.

Remarque : Le niveau de la luminosité, le niveau du contraste et le niveau de la couleur ne peuvent être ajustés que si le mode d'affichage est réglé sur **Personnalisé**. Dans les autres modes d'affichage, ces paramètres sont prédéfinis et ne peuvent pas être ajustés.

- Sélectionnez **Température de couleur** et sélectionnez l'une des options disponibles : Standard, Chaud, ou Froid.
- Sélectionnez **Réinitialiser** pour réinitialiser tous les paramètres d'image à leurs valeurs par défaut.

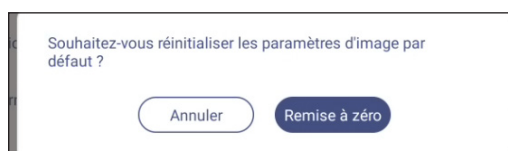

OPÉRATIONS DE BASE

Configuration des paramètres d'affichage

Dans le menu OSD, sélectionnez  pour ouvrir le menu Affichage, puis procédez comme suit :

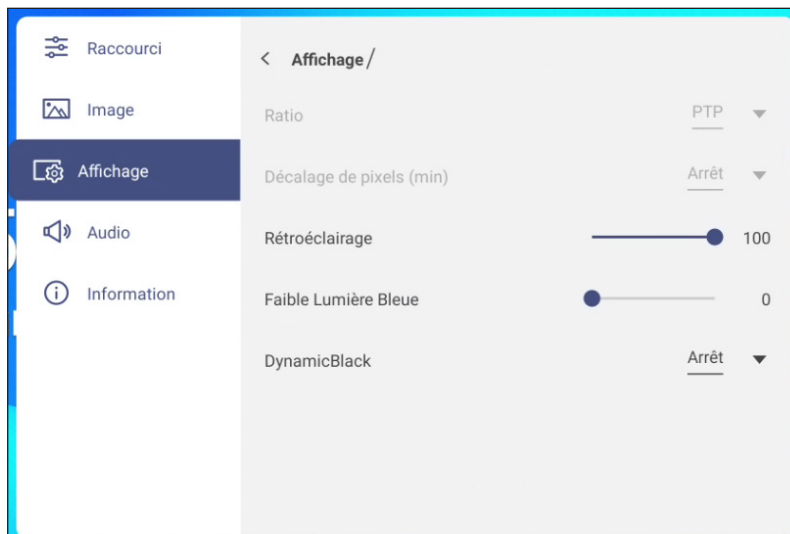



- Sélectionnez **Ratio** et sélectionnez l'une des options disponibles : 16:9, 4:3 ou PTP (Pixel To Pixel).
Remarque : Pour une entrée 4K, le rapport hauteur / largeur est verrouillé sur PTP. Pour une entrée non 4K, PTP est grisé et l'utilisateur ne peut sélectionner que 4:3 ou 16:9 comme proportions.
- Sélectionnez **Décalage de pixels (min)** et sélectionnez l'une des options disponibles : Désactivé, 2, 3, 5, 30 ou 60.
Remarque :
 - La fonction Décalage de pixels permet d'éviter la rétention d'image.
 - Décalage de pixels est pris en charge par toutes les sources d'entrée, à l'exception d'Android.
- Sélectionnez la barre de réglage du **Rétroéclairage** et appuyez sur le bouton ◀ ou ▶ pour régler le niveau du rétroéclairage.
Remarque : Rétroéclairage peut également être réglé dans le menu Raccourci. Référez-vous à la page 36.
- Sélectionnez la barre de réglage de la **Faible Lumière Bleue** et appuyez sur le bouton ◀ ou ▶ pour régler le niveau de la faible lumière bleue.
Remarque : Faible lumière bleue peut également être réglé dans le menu Raccourci. Référez-vous à la page 36.
- Sélectionnez **DynamicBlack** et sélectionnez l'une des options disponibles : Désactivé ou Basé sur le contenu (non supporté dans Android).
Remarque : La fonction de noir dynamique donne plus de profondeur à votre image afin que les scènes lumineuses apparaissent nettes et claires. En même temps, les scènes sombres restent détaillées avec des noirs profonds et des détails exceptionnels de lumière et d'ombre.

OPÉRATIONS DE BASE

Configuration des paramètres audio

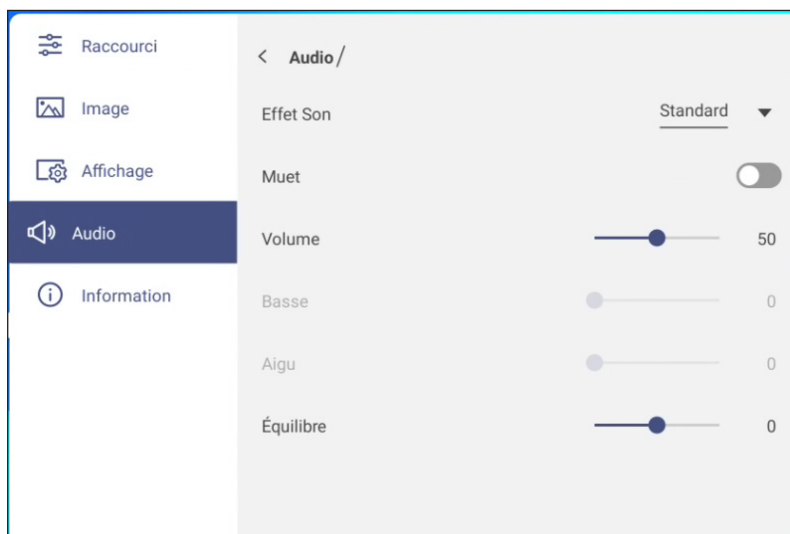
Dans le menu OSD, sélectionnez  pour ouvrir le menu Audio, puis procédez comme suit :



- Sélectionnez **Effet Son** et sélectionnez l'une des options disponibles : Standard, Réunion, Classe, Film ou Personnalisé.
Remarque : Si le paramètre d'effet sonore est réglé sur **Personnalisé**, vous pouvez personnaliser les paramètres audio en réglant le niveau des graves et des aigus selon vos préférences.
- Sélectionnez **Muet** pour couper ou réactiver l'audio.
Remarque : Vous pouvez également couper ou réactiver le son en appuyant sur le bouton  de la télécommande.
- Sélectionnez la barre de réglage du **Volume** et appuyez sur le bouton ◀ ou ▶ pour régler le niveau du volume.
- Sélectionnez la barre de réglage des **Basse** et appuyez sur le bouton ◀ ou ▶ pour régler le niveau des basses qui convient le mieux à votre pièce.
Remarque : Le niveau des basses et le niveau des aigus ne peuvent être réglés que si Effet sonore est réglé sur **Personnalisé**. Dans les autres modes d'effet sonore, ce paramètre est prédéfini et ne peut pas être réglé.
- Sélectionnez la barre de réglage des **Aigu** et appuyez sur le bouton ◀ ou ▶ pour régler le niveau des aigus qui convient le mieux à votre pièce.
- Sélectionnez la barre de réglage des **Équilibre** et appuyez sur le bouton ◀ ou ▶ pour régler le niveau de balance qui convient à votre pièce.

OPÉRATIONS DE BASE

Visualisation des informations sur l'appareil

Dans le menu OSD, sélectionnez **i** pour ouvrir le menu Informations, puis procédez comme suit :

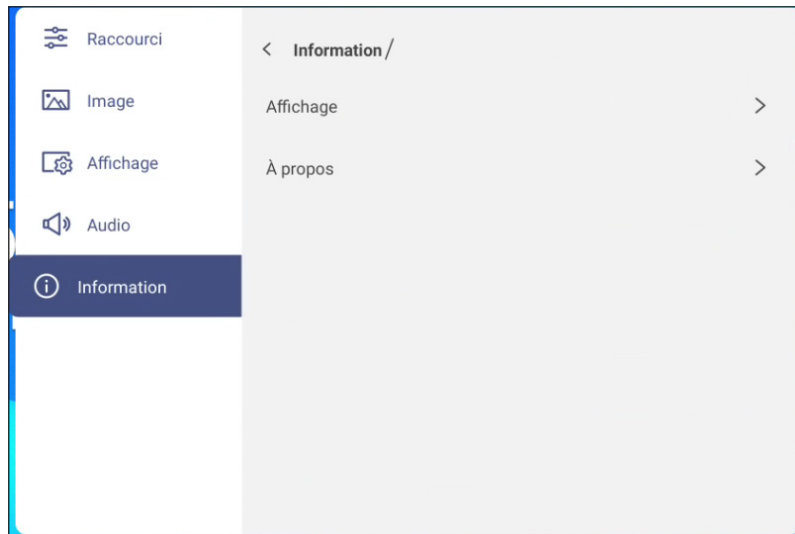

- Sélectionnez **Affichage** pour visualiser le mode d'affichage, la source d'entrée actuelle, la résolution, la profondeur de couleurs et le format de couleur.
- Appuyez sur **À propos** pour afficher le nom du modèle réglementaire, le numéro de série, la version du firmware et la version Android.

OPÉRATIONS DE BASE

Menu Paramètres Android

Pour ouvrir le menu Paramètres, sélectionnez  dans l'écran d'accueil ou appuyez sur le bouton **Entrer** de la télécommande.

Remarque : Les paramètres ne peuvent être modifiés qu'en mode Android.

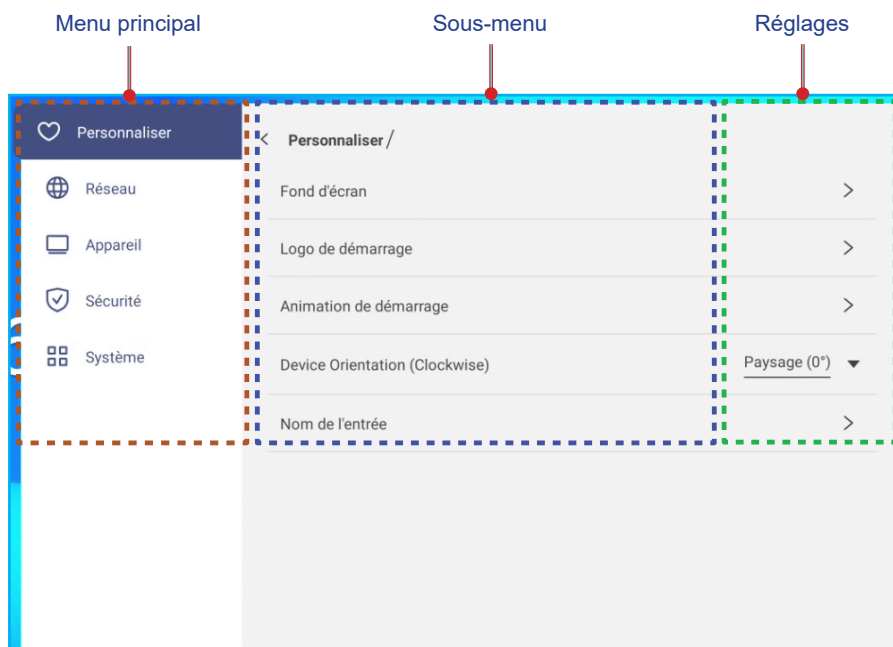

Pour configurer les paramètres, vous pouvez utiliser la télécommande ou le panneau de commande.

| Fonctionnement/Action | Utilisation de la télécommande | Utilisation du panneau de commandes |
|-----------------------------|--|-------------------------------------|
| Sélectionner un élément. | Appuyez sur le bouton ▲ ou ▼ | Appuyez sur le bouton ▲ ou ▼ |
| Ouvrir le sous-menu. | Appuyez sur le bouton ► | Appuyez sur le bouton ► |
| Ajuster le réglage | Appuyez sur le bouton ◀ ou ▶ | Appuyez sur le bouton ◀ ou ▶ |
| Confirmer la sélection | Appuyez sur le bouton Entrer | Appuyez sur le bouton SOURCE |
| Aller à l'élément précédent | Appuyez sur le bouton Retour ou ◀ | Appuyez sur le bouton ◀ |
| Fermer le menu Paramètres | Basculez le bouton Retour | N/A |

Remarque : L'élément de menu sélectionné est indiqué par un rectangle orange.

OPÉRATIONS DE BASE

Personnalisation du système

Dans le menu Paramètres, sélectionnez  pour ouvrir le menu Personnalisé, puis procédez comme suit :

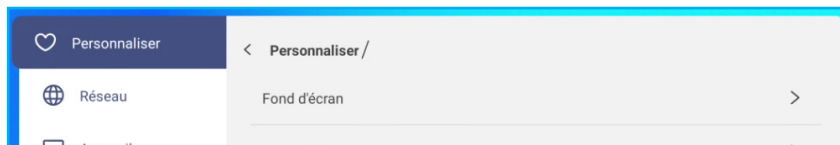

- Sélectionnez **Fond d'écran** et sélectionnez une image préchargée comme fond d'écran ou une image de votre galerie.

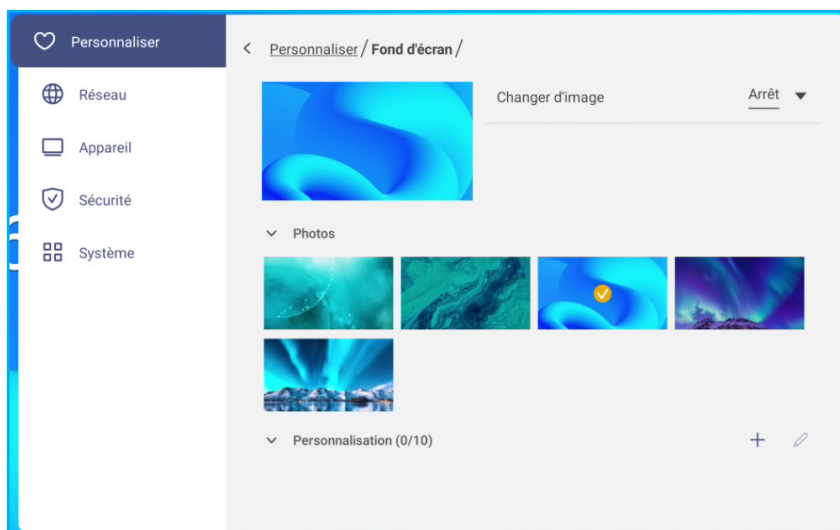

Si vous sélectionnez un fond d'écran préchargé dans le dossier Images, le réglage prend effet immédiatement.

Si vous préférez utiliser un fond d'écran personnalisé, procédez comme suit :

- Dans le dossier Personnalisé, sélectionnez .
- Sélectionnez votre image préférée à partir du stockage local ou externe et sélectionnez **OK**. Vous pouvez importer jusqu'à 10 images.
- Dans le dossier Personnalisé, sélectionnez l'image que vous désirez utiliser comme fond d'écran. Le réglage prend effet immédiatement.

Remarque : Pour supprimer des images dans le dossier Personnalisé, sélectionnez . Puis sélectionnez l'image et sélectionnez **Supprimer**.

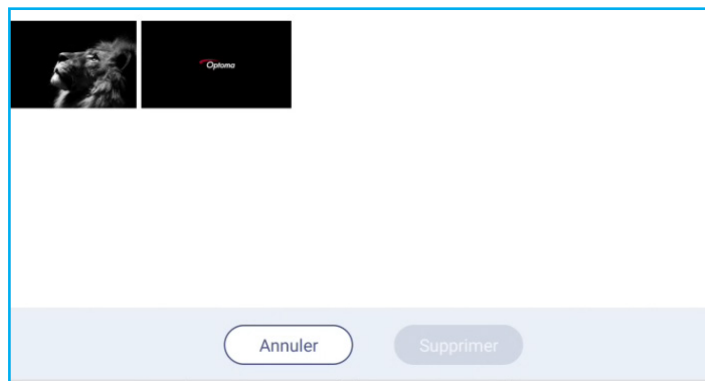

- **Changer les images :** Sélectionnez l'intervalle du diaporama, entre 5 minutes et 1 jour. Par défaut, le diaporama est désactivé.

Remarque : Vous pouvez également définir un fond d'écran directement à partir de la galerie du **Gestionnaire de fichiers**. Pour plus d'informations sur le **Gestionnaire de fichiers**, veuillez consulter page 78.

OPÉRATIONS DE BASE

- Sélectionnez **Logo de démarrage** pour sélectionner le logo ou l'image qui s'affichera lorsque l'appareil est mis sous tension.

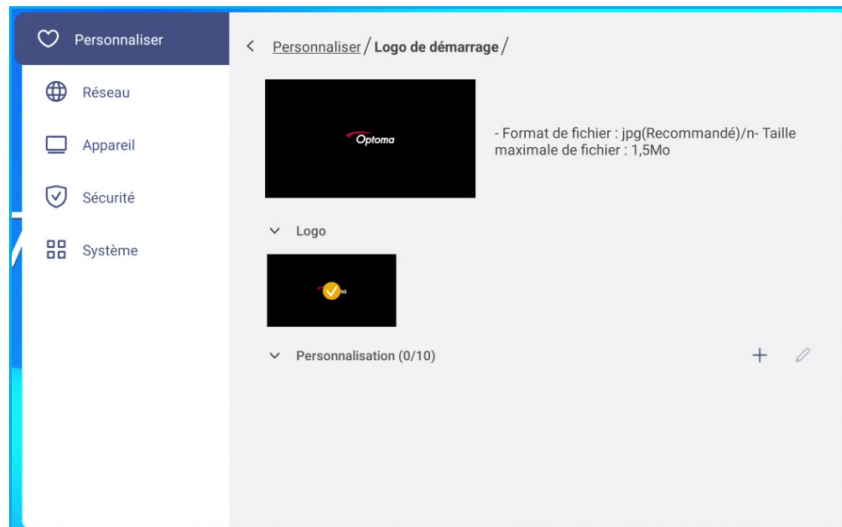

Remarque : Si vous voulez utiliser un logo/une image personnalisé(e), sélectionnez le logo/l'image préféré(e) dans le dossier *Personnalisé*.
Si le dossier *Personnalisé* est vide, sélectionnez + pour ajouter le logo/l'image.

- Sélectionnez **Animation de démarrage** pour sélectionner le style de logo animé à afficher lorsque l'appareil est mis sous tension.

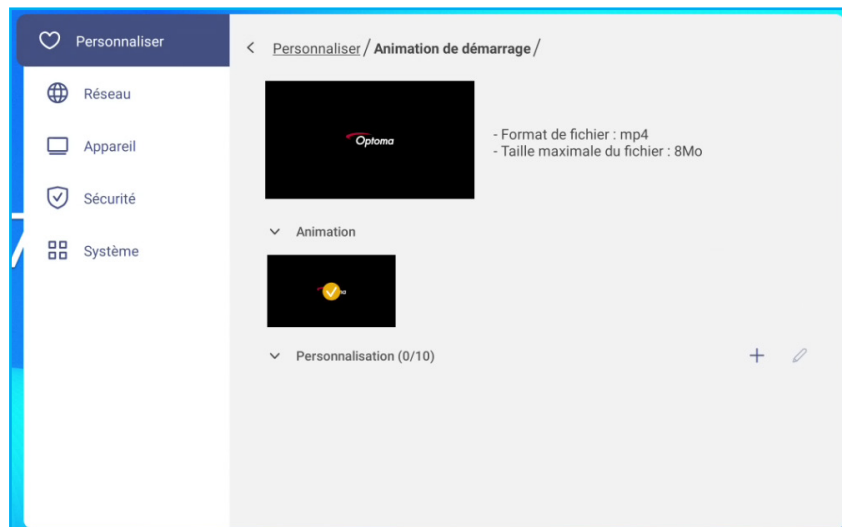

Remarque : Si vous souhaitez utiliser un style de logo animé personnalisé, sélectionnez le style dans le dossier *Personnalisé*.
Si le dossier *Personnalisé* est vide, sélectionnez + pour ajouter le style d'animation.

OPÉRATIONS DE BASE

- Sélectionnez **Orientation de l'appareil (sens des aiguilles d'une montre)** pour faire pivoter l'écran en fonction de l'orientation de l'écran plat.

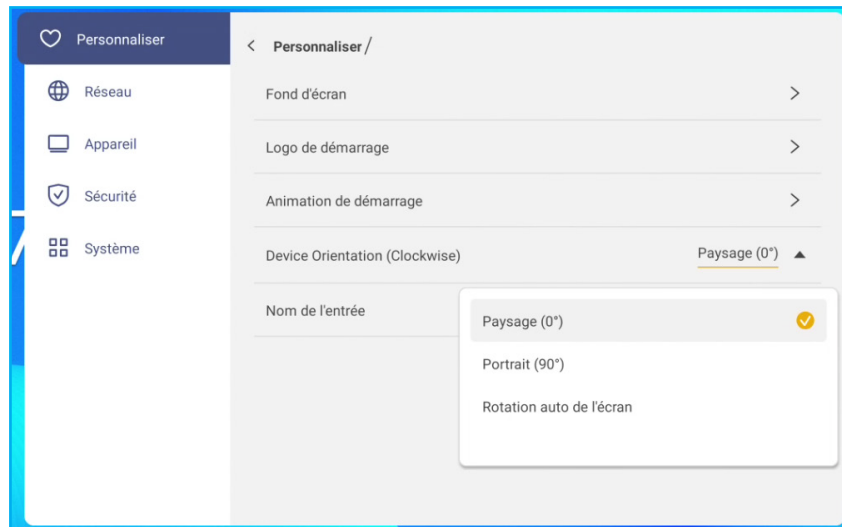

Réglez le paramètre sur **Portrait** pour faire pivoter l'écran par 90 degrés (sens des aiguilles d'une montre).

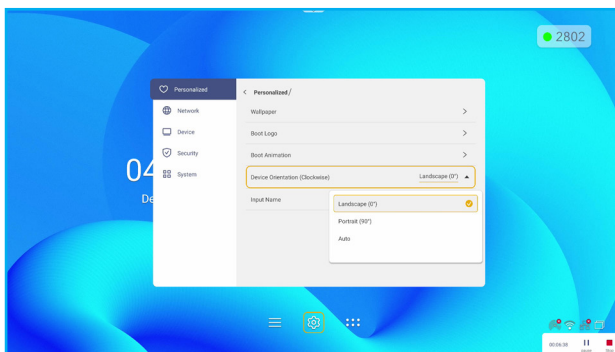

Paysage



Portrait

- Sélectionnez **Nom de l'entrée** pour renommer l'entrée. Sélectionnez le nom de l'entrée que vous voulez modifier, puis saisissez un nouveau nom et confirmez la modification du nom en sélectionnant **OK** à l'invite.

OPÉRATIONS DE BASE

Configuration des paramètres réseau

Remarque : Avant de configurer les paramètres réseau, veillez à bien connecter le dongle Wi-Fi (en option) ou le câble Ethernet au panneau.

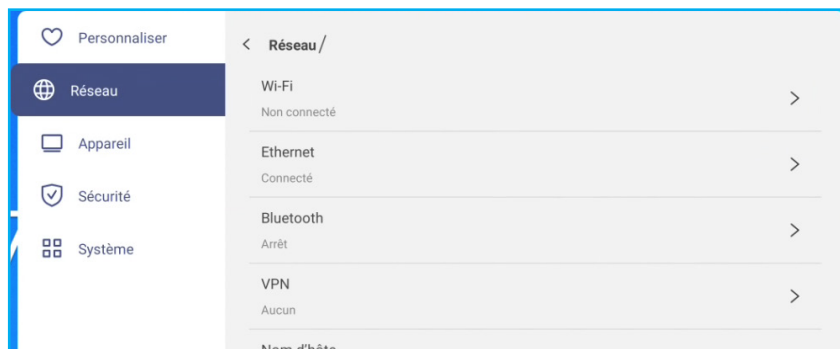

Dans le menu Paramètres, sélectionnez  pour ouvrir le menu Réseau, puis procédez comme suit :

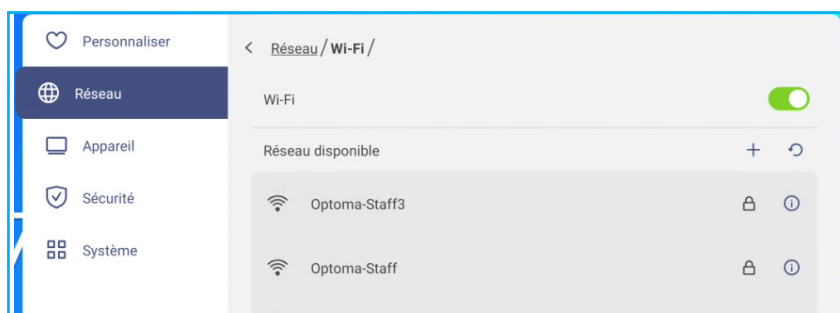

- Sélectionnez **Wi-Fi** pour connecter le panneau au réseau Wi-Fi and voir l'état actuel de la connexion. Assurez-vous que la fonction Wi-Fi est activée. Dans la liste des réseaux disponibles, sélectionnez votre réseau Wi-Fi préféré, par exemple XXXX. Fournissez un mot de passe d'accès si nécessaire.

IMPORTANT ! Pour vous connecter à un réseau Wi-Fi, assurez-vous que le dongle Wi-Fi (en option) est correctement connecté au panneau. Pour plus d'informations, veuillez consulter page 29.



Remarque : Si votre réseau Wi-Fi préféré n'est pas listé dans la liste, sélectionnez  pour rafraîchir la liste. Pour entrer le réseau Wi-Fi manuellement, sélectionnez .

- Sélectionnez **Ethernet** pour configurer les paramètres du LAN. Dans la section Paramètres IP, sélectionnez le type de réseau : Statique ou DHCP. Si vous choisissez le type de réseau **Statique**, sélectionnez  et entrez les paramètres de connexion, tels que l'adresse IP, la passerelle, la longueur du préfixe réseau, et le reste.

IMPORTANT ! Pour vous connecter à un réseau câblé, vous devez connecter correctement un câble Ethernet entre le dispositif de réseau câblé (un routeur ou un commutateur) et le panneau.

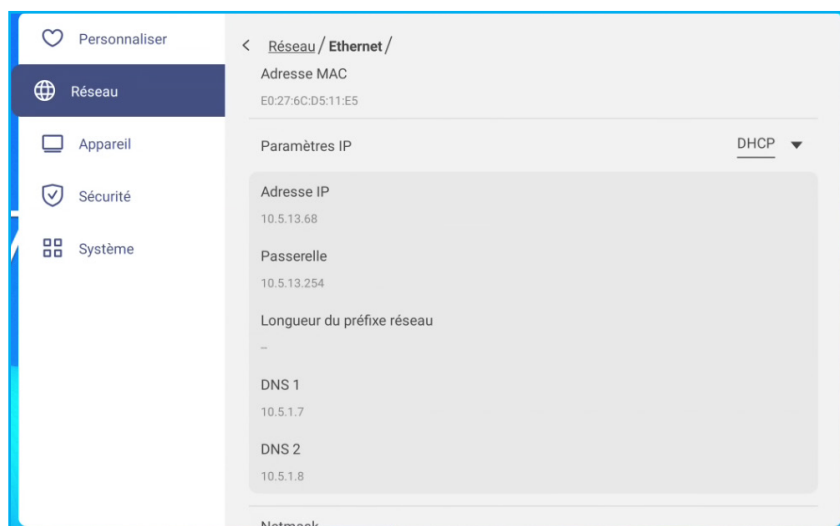

OPÉRATIONS DE BASE

- Activez la fonction **Hotspot portable** pour partager le réseau Wi-Fi avec d'autres appareils sans fil. Modifiez le nom du réseau et définissez un mot de passe d'accès si nécessaire.

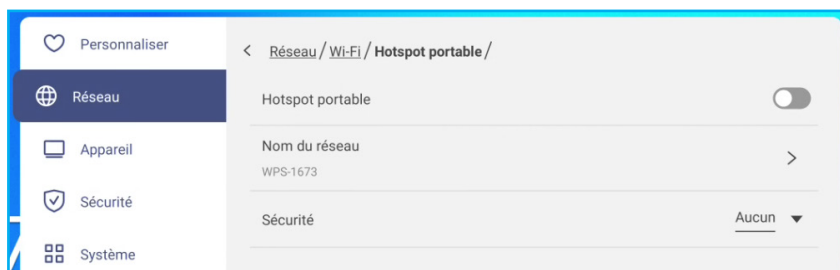

Remarque : Pour une connexion sécurisée, réglez le cryptage Wi-Fi (champ Sécurité) sur **WPA2-PSK**. Entrez ensuite le mot de passe d'accès et sélectionnez **OK**.

- Sélectionnez **Bluetooth** pour activer Bluetooth et vous connecter à d'autres périphériques Bluetooth à proximité. Cet écran prend en charge la version 5,2 de Bluetooth et peut se connecter par exemple à un clavier, une souris et un haut-parleur Bluetooth.
sélectionnez les options suivantes :

- **Nom de l'appareil** pour entrer un nouveau nom de périphérique. Pour confirmer la modification, sélectionnez **OK**.
- Dans la liste *Périphériques disponibles*, sélectionnez le périphérique auquel vous voulez vous connecter.

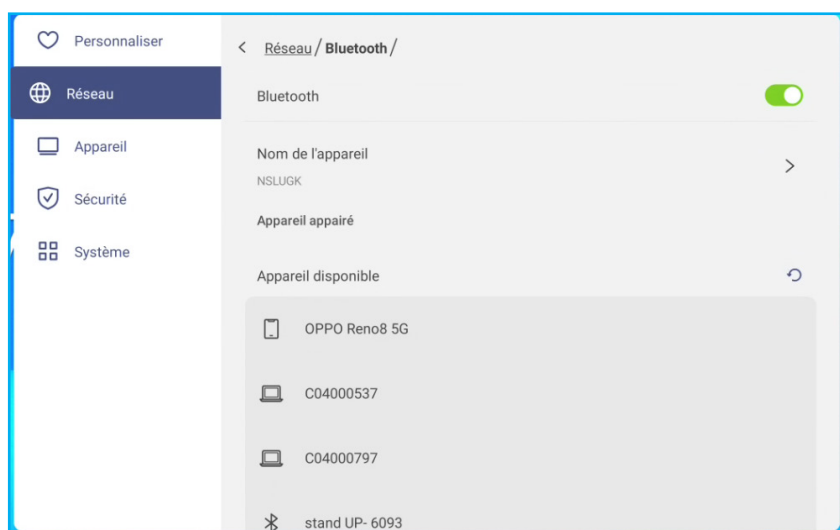

Assurez-vous que les codes d'appariage sont les mêmes sur les deux appareils et, s'ils correspondent, sélectionnez **Appairer** pour confirmer.

Panneau

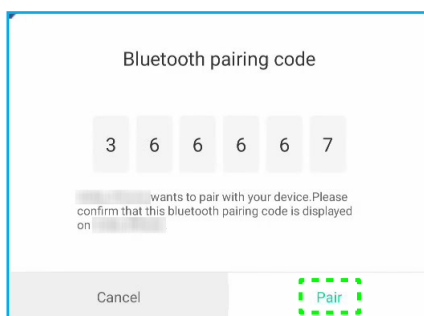

Appareil portable

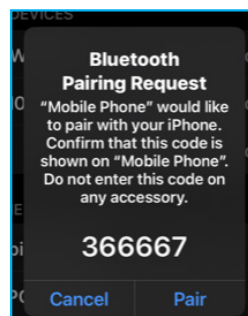

Remarque : Si le périphérique Bluetooth n'est pas listé dans la liste des périphériques disponibles, assurez-vous que le périphérique est à proximité du panneau et que Bluetooth est activé. Puis sélectionnez **↻** pour rafraîchir la liste.

- Sélectionnez **VPN** pour configurer les paramètres du VPN.

OPÉRATIONS DE BASE

Configuration des paramètres de l'appareil

Dans le menu Paramètres, sélectionnez  pour ouvrir le menu Appareil, puis procédez comme suit :

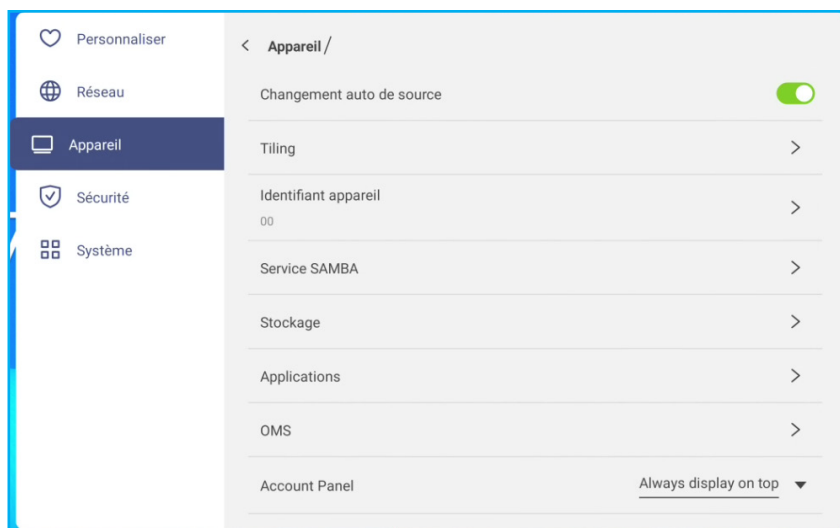

- Activez **Changement auto de source** pour permettre au système de basculer automatiquement au nouveau signal source lorsque l'appareil connecté est mis sous tension.
- Sélectionnez **Tiling** pour configurer les paramètres de mosaïque. Procédez comme suit :

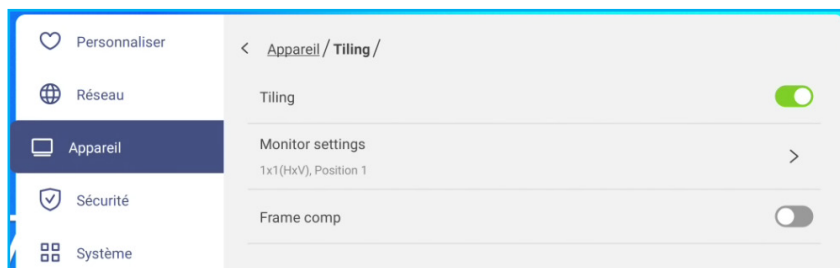

- **Tiling** : Activez ou désactivez la fonction de mosaïque.

Remarque : La sortie HDMI et la fonction de mosaïque ne prennent pas en charge les sources Android et HDMI 3.

- **Paramètres du moniteur** : Configurez les paramètres du panneau pour créer un mur vidéo. Spécifiez la zone du panneau (moniteurs H x moniteurs V) et choisissez la position actuelle du panneau dans le mur vidéo. Puis sélectionnez **OK** pour enregistrer les réglages.

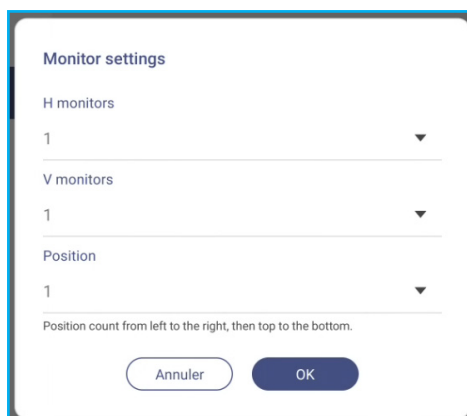

Remarque : Vous pouvez configurer jusqu'à 5x5 écrans dans un mur vidéo.

OPÉRATIONS DE BASE

| | | | | |
|----|----|----|----|----|
| 1 | 2 | 3 | 4 | 5 |
| 6 | 7 | 8 | 9 | 10 |
| 11 | 12 | 13 | 14 | 15 |
| 16 | 17 | 18 | 19 | 20 |
| 21 | 22 | 23 | 24 | 25 |

L'ID de position change dynamiquement en fonction des valeurs de H et V.

H = x, V = y, Plage de valeur de la position = x*y ; Valeur = 1~xy. (x=1~5, y =1~5).

Comptée de gauche à droite, puis de haut en bas.

| Configuration | Résolution totale | Chaque appareil | |
|---------------|-------------------|-----------------|------|
| | | H | V |
| 1x1 | 3840*2160 | 3840 | 2160 |
| 2x2 | | 1920 | 1080 |
| 3x3 | | 1280 | 720 |
| 4x4 | | 960 | 540 |
| 5x5 | | 768 | 432 |

Remarque : La solution sera toujours 3840*2160, quel que soit le nombre de dispositifs utilisés pour la mosaïque. Toutefois, si la source d'entrée ne prend pas en charge la résolution 4K, la résolution globale correspondra à celle de la source d'entrée.

- **Comp. Cadre :** Lorsque cela est activé, le système ajuste automatiquement l'image pour compenser l'écart entre chaque zone d'affichage.

Remarque : La fonction Comp. Cadre ne fonctionne qu'avec la fonction de mosaïque.

- Sélectionnez **ID appareil** pour affecter un nouvel ID au panneau. Pour confirmer, sélectionnez **OK**.

- Sélectionnez **Service SAMBA** pour activer ou désactiver le service de fichiers et d'impression du panneau sur d'autres périphériques.

Configurez les réglages suivants :

- **Samba :** Activer ou désactiver le service Samba.

- **Nom d'utilisateur :** Entrez un nom d'utilisateur pour accéder au serveur Samba.

- **Mot de passe de l'utilisateur de protection :** Active ou désactive la saisie d'un mot de passe lors de l'accès au serveur Samba. Lorsque activée, créez un mot de passe de 11 chiffres de long.

OPÉRATIONS DE BASE

- Sélectionnez **Stockage** pour voir l'utilisation du stockage.

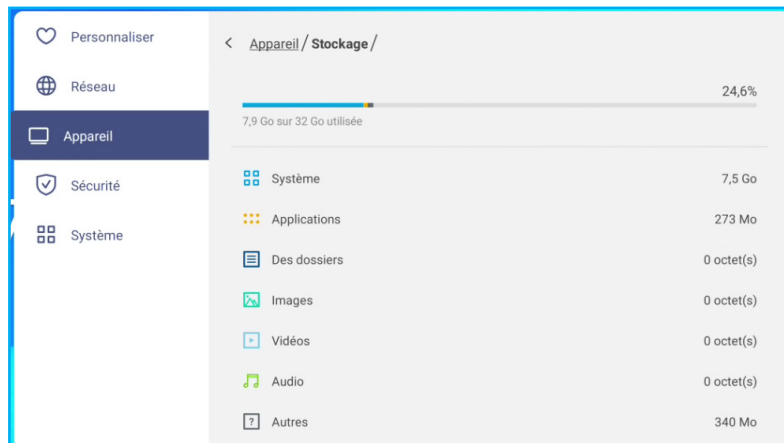

- Sélectionnez **Applications** pour voir les informations sur les applis, effacer les données et le cache des applis et forcer l'arrêt des applis.

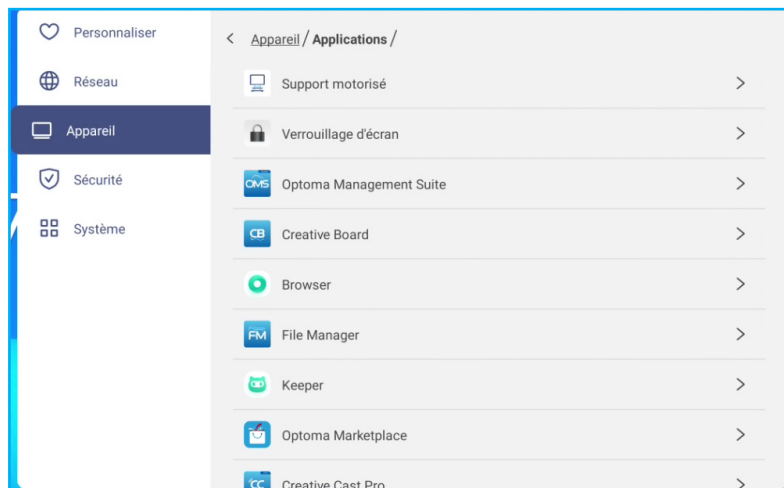

Sélectionnez une application dans la liste pour l'arrêter de force (sélectionnez **Arrêter de force**), afficher son stockage et effacer ses données (sélectionnez **Effacer les données**) et son cache (sélectionnez **Effacer le cache**), afficher la version de l'application et définir les autorisations.

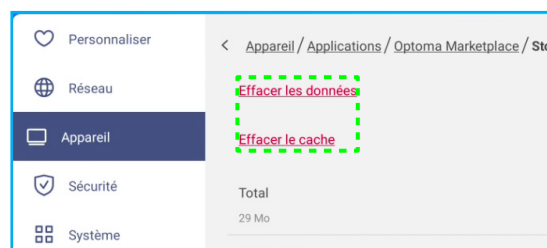
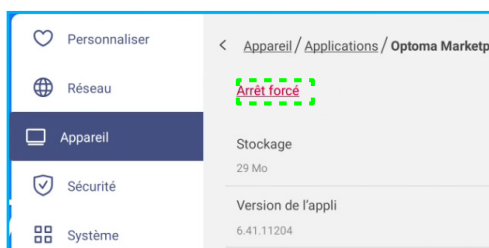

OPÉRATIONS DE BASE

- Sélectionnez **OMS** pour définir les paramètres de gestion à distance. Pour plus d'informations, veuillez consulter page 90.
- Sélectionnez **E-mail** pour configurer les paramètres d'e-mail. Entrez l'adresse IP, l'ID, le mot de passe, l'adresse SMTP et les autres informations requises. Sélectionnez **OK** pour enregistrer les paramètres.

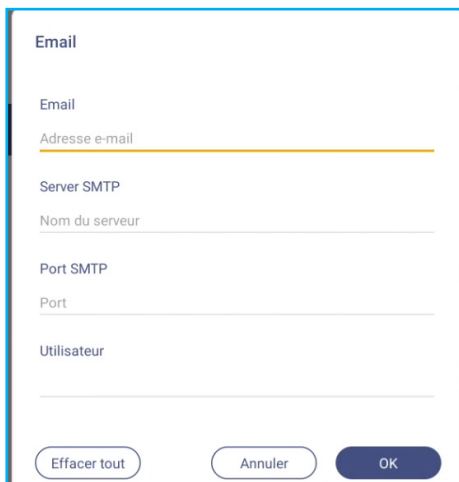

The image shows a configuration dialog box titled "Email". It contains several input fields and three buttons at the bottom. The fields are: "Email" (with a sub-label "Adresse e-mail" and a yellow underline), "Server SMTP" (with a sub-label "Nom du serveur"), "Port SMTP" (with a sub-label "Port"), and "Utilisateur". The buttons are "Effacer tout", "Annuler", and "OK".

OPÉRATIONS DE BASE

Configuration des paramètres de sécurité

Dans le menu Paramètres, sélectionnez  pour ouvrir le menu Sécurité, puis procédez comme suit :

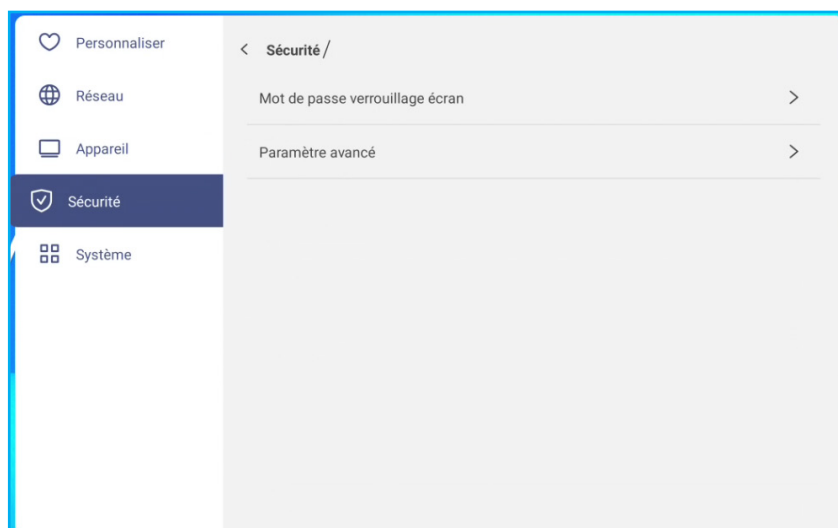

- Sélectionnez **Mot de passe de verrouillage de l'écran** pour définir le mot de passe de verrouillage de l'écran. Entrez deux fois un mot de passe à 4 chiffres à l'invite, puis sélectionnez **OK** pour confirmer.



Remarque : Pour retirer le mot de passe de verrouillage de l'écran, sélectionnez **Effacer le mot de passe de verrouillage écran** (visible uniquement une fois le mot de passe défini) et entrez le mot de passe actuel. Puis sélectionnez **OK** pour confirmer.



OPÉRATIONS DE BASE

- Sélectionnez **Paramètre avancé** pour définir ou modifier le mot de passe des paramètres avancés et activer ou désactiver l'installation d'applications tierces. Faites ce qui suit :

Remarque : Les paramètres avancés du MENU DEBUG sont également accessibles avec le mot de passe des paramètres avancés défini dans ce menu.

- a) Saisissez le mot de passe des paramètres avancés à l'invite pour accéder aux paramètres avancés, puis sélectionnez **OK** pour confirmer.

Remarque : Le mot de passe par défaut est **1 + 2 + 3 + 4**.

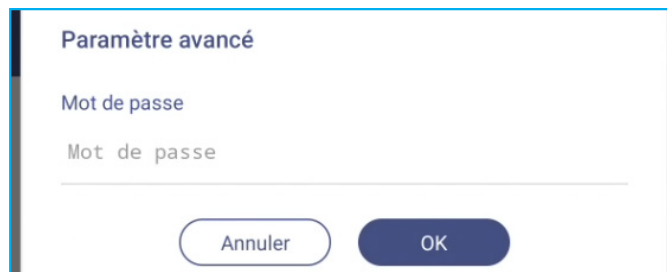

- b) Sélectionnez l'un des éléments suivants :

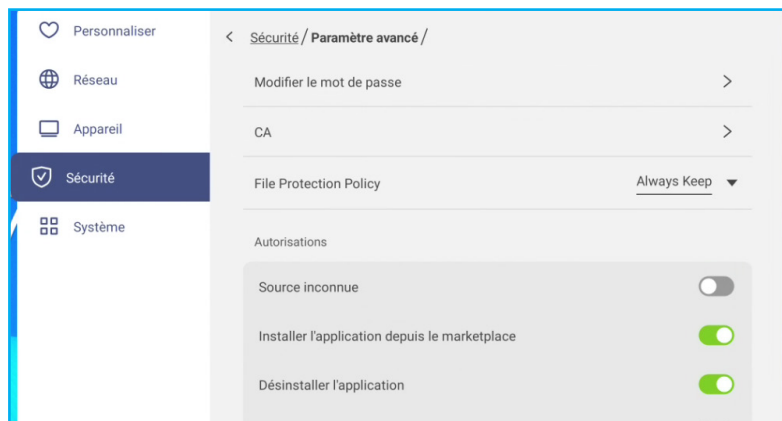

- **Modifier le mot de passe** : Entrez le mot de passe actuel et le nouveau mot de passe deux fois de suite. Puis sélectionnez **OK** pour confirmer.



- **Réinitialiser le mot de passe par défaut** : Entrez le mot de passe actuel et sélectionnez **Remise à zéro** pour confirmer. Le mot de passe est réinitialisé à **1 + 2 + 3 + 4**.

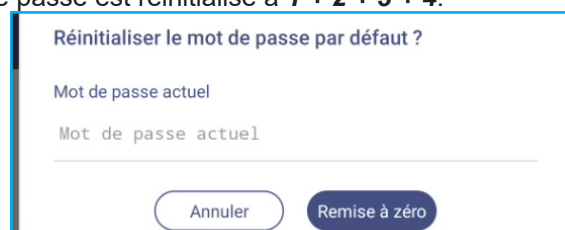

OPÉRATIONS DE BASE

- Sélectionnez **CA** pour afficher et modifier les certificats CA fiables, les informations d'identification stockées par l'utilisateur, et plus.
 - Sélectionnez **Certificats de confiance** pour afficher et modifier les certificats CA de confiance.
 - Sélectionnez **Informations d'identification d'utilisateur** pour afficher et modifier les informations d'identification enregistrées par l'utilisateur.
 - Sélectionnez **Installer à partir du stockage** pour installer les informations d'identification à partir du stockage.
 - Sélectionnez **Effacer tout le contenu des identifiants** pour supprimer toutes les informations d'identification de l'utilisateur.
- Sélectionnez **Effacer** à l'invite pour confirmer.

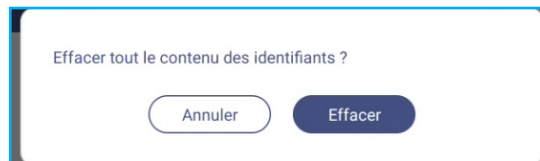

- Dans Autorisations, sélectionnez **Source inconnue** et activez ou désactivez l'installation de logiciels tiers à partir de sources inconnues.
- Dans Autorisations, sélectionnez **Installer l'application depuis le marché** et activez ou désactivez l'installation de logiciels tiers depuis **Optoma Marketplace**
- Dans Autorisations, sélectionnez **Verrouillage des paramètres OSD/Lanceur** et activez ou désactivez la modification des paramètres du menu OSD.
- Dans Clone, sélectionnez **Importer les paramètres du lanceur** pour importer les paramètres du lanceur à partir de la mémoire.
- Dans Clone, sélectionnez **Exporter les paramètres du lanceur** pour exporter les paramètres de lancement dans la mémoire.

OPÉRATIONS DE BASE

Activation ou désactivation d'un disque USB Wi-Fi/USB

a) Appuyez sur **Entrée + 5 + 9 + 8 + 0** de la télécommande.

Le menu Revendeur s'ouvre.

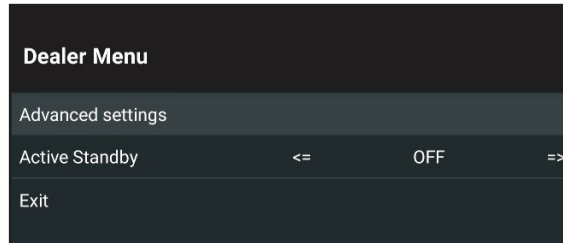

b) Sélectionnez **Paramètres avancés**, puis entrez le Mot de passe des paramètres avancés après l'invite et sélectionnez **OK**.

Remarque : Le mot de passe par défaut des les paramètres avancés est 1 + 2 + 3 + 4. Puis sélectionnez **CONFIRMER**.

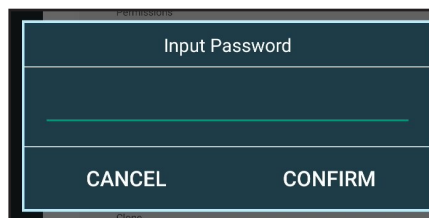

c) Sélectionnez **Activer disque USB** pour activer ou désactiver le disque USB Wi-Fi/USB.

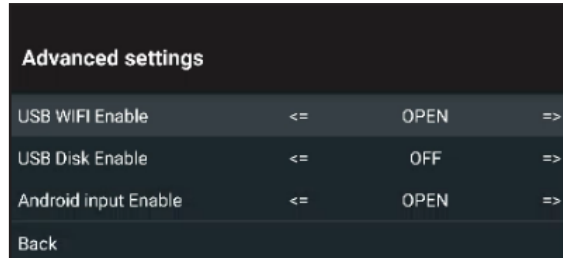

Si le réglage actuel est **ÉTEINT** et que vous voulez activer la fonction, appuyez sur le bouton **Entrer** de la télécommande. Puis sélectionnez **CONFIRMER** et appuyez sur le bouton **Enter**. Le panneau redémarrera automatiquement pour appliquer les paramètres.

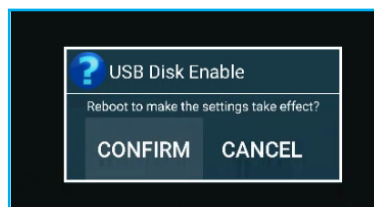

OPÉRATIONS DE BASE

Configuration des paramètres du système

Dans le menu Paramètres, sélectionnez  pour ouvrir le menu Système, puis procédez comme suit :

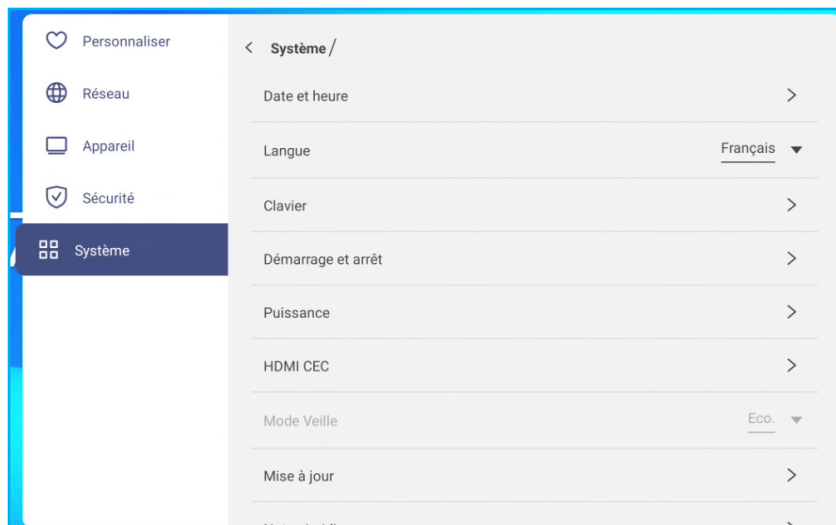

- Sélectionnez **Date et heure** pour configurer les paramètres liés à la date et à l'heure. Sélectionnez l'un des éléments suivants :

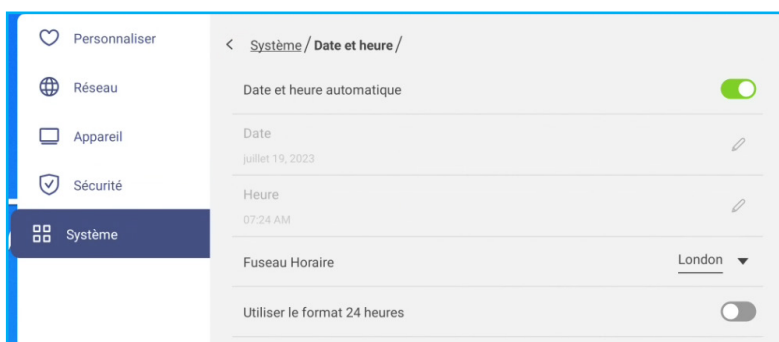

- Faites glisser le commutateur **Date et heure automatique** vers la droite pour régler automatiquement la date et l'heure. Si vous désactivez cette fonction, vous pouvez régler manuellement les paramètres **Date** et **Heure**.
- **Sélectionner le fuseau horaire** pour sélectionner/changer le fuseau horaire de votre zone.
- **Utiliser le format 24 heures (13:00)** pour activer ou désactiver l'affichage de l'heure au format 24 heures.
- Sélectionnez **Langue** pour sélectionner l'une des options de langue disponibles : Anglais, Français, Espagnol, Chinois Traditionnel, Chinois Simplifié, Portugais, Allemand, Néerlandais, Polonais, Russe, Tchèque, Danois, Suédois, Italien, Turc, Arabe, Roumain, Hongrois, Finnois ou Norvégien.
- Sélectionnez **Clavier** pour afficher et gérer les claviers.
- Sélectionnez **Démarrage et arrêt** pour configurer les paramètres liés au démarrage et à l'arrêt du panneau. Sélectionnez l'un des éléments suivants :

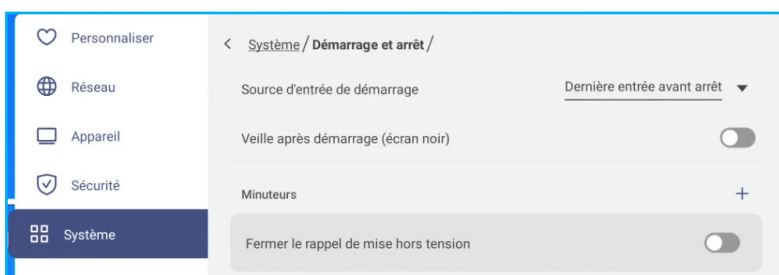

- **Source d'entrée au démarrage** pour sélectionner l'une des options d'entrée disponibles : Dernière entrée d'arrêt, Android, HDMI1, HDMI2, HDMI3 ou Type-C.

OPÉRATIONS DE BASE

- **Veille après le démarrage (écran noir)** pour activer ou désactiver la veille après le démarrage.
- **Fermer le rappel de mise hors tension** pour activer ou désactiver le rappel de mise hors tension lorsque l'arrêt du panneau est programmé.
- **Minuteries** ⇒ + pour définir une programmation de démarrage et d'arrêt. Pour créer une programmation, procédez comme suit :
 - a) Pour activer la minuterie de démarrage et / ou la minuterie d'arrêt, cochez les cases à côté de **Minuterie de démarrage** and **Minuterie d'arrêt**.
 - b) Définissez l'heure et sélectionnez le(s) jour(s) lorsque vous désirez que le panneau suive cette programmation de démarrage ou d'arrêt.
 - c) Sélectionnez **Ajouter** pour enregistrer la programmation.

Ajouter un nouveau minuteur

11 59 AM

0 0 PM

1 1

Répétitions: Dim Lun Mar Mer Jeu Ven Sam

Minuterie: Minuteur Démarrage Minuteur Arrêt

Annuler Ajouter

- d) Activez (ou désactivez) la nouvelle programmation dans le menu Minuteries.

Personnaliser < Système / Démarrage et arrêt /

Réseau

Appareil

Sécurité

Système

Source d'entrée de démarrage: Dernière entrée avant arrêt

Veille après démarrage (écran noir):

Minuteries: +

Fermer le rappel de mise hors tension:

01:00 PM Lun

Remarque :

- Sélectionnez ⓘ pour modifier ou supprimer la programmation.
 - Vous pouvez définir jusqu'à 3 programmations.
- Sélectionnez **Puissance** pour configurer les paramètres d'alimentation. Sélectionnez l'un des éléments suivants :

Personnaliser < Système / Puissance /

Réseau

Appareil

Sécurité

Système

Signal marche:

Allumage direct:

Arrêt Auto: Arrêt

Wake on LAN:

- **Signal marche** pour activer ou désactiver le démarrage du panneau lorsqu'un signal d'entrée est détecté.
- **Allumage direct** pour activer ou désactiver le démarrage du panneau depuis la source d'alimentation.

Remarque : La fonction de mise sous tension directe facilite les installations reposant sur des minuteries de mise sous tension.

OPÉRATIONS DE BASE

- L'élément **Arrêt Auto** pour sélectionner l'un des intervalles de temps en minutes afin d'éteindre automatiquement le panneau lorsqu'aucune source d'entrée n'est détectée : Désactiver (la fonction est désactivée), 5, 10, 15, 20, 25, 30, 35, 40, 45, 50, 55 ou 60.
- **Wake on LAN** pour activer ou désactiver le démarrage à distance du panneau via le LAN.
Remarque : La mise sous tension par le réseau ne peut pas fonctionner et est grisée lorsque le mode d'alimentation (veille) est réglé sur **Actif**.
- Sélectionnez **HDMI CEC** pour activer ou désactiver l'une des options disponibles : Affichage allumé puis lecteur allumé, Affichage éteint puis lecteur éteint, Lecteur allumé puis affichage allumé ou Lecteur éteint puis affichage éteint.
- Sélectionnez **Mode d'alimentation en veille** pour sélectionner l'une des options disponibles : Eco ou Actif. Par défaut, l'élément **Actif** n'est pas visible. Pour activer l'option **Actif**, procédez comme suit :
 - a) Appuyez sur les touches **Entrée + 5 + 9 + 8 + 0** de la télécommande.

Le menu Revendeur s'ouvre.

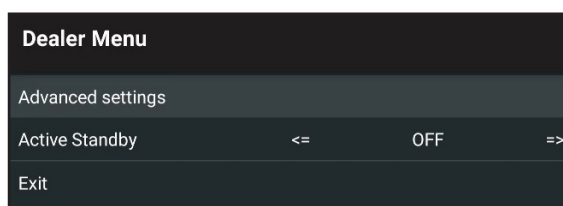

- b) Sélectionnez **Veille active** pour activer ou désactiver la fonction Veille active.

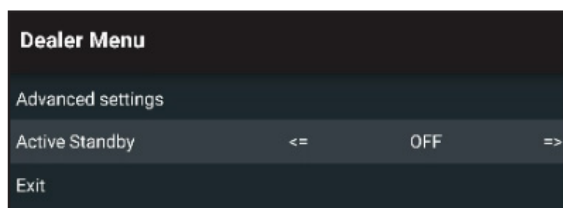

Si le réglage actuel est **ÉTEINT** et que vous voulez activer la fonction, appuyez sur le bouton **Entrer** de la télécommande pour activer la fonction. Les modifications prennent effet immédiatement.

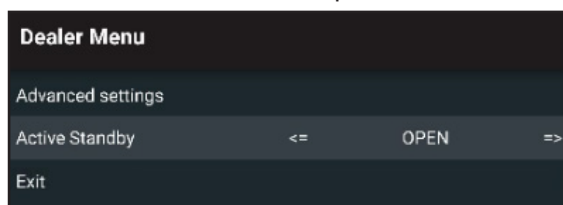

- c) Sélectionnez **Quitter** et appuyez sur le bouton **Entrer** de la télécommande pour fermer le menu Dealer.

L'option **Actif** est disponible dans le menu Système⇒Mode d'alimentation en veille.

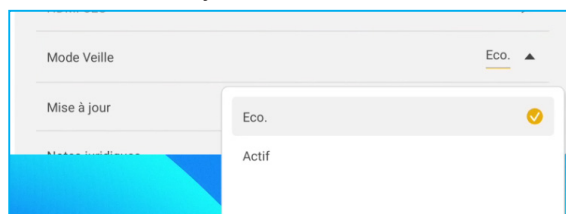

Remarque :

- **OMS** et mise sous tension à distance par contrôle LAN ne fonctionnent que lorsque le mode d'alimentation en veille est réglé sur **Actif**.
- Le mode de veille active consomme plus d'énergie car le système n'éteint que le rétroéclairage alors que la carte mère continue de fonctionner pour écouter les commandes de mise sous tension LAN et **OMS**. Si vous n'avez pas besoin de mise sous tension à distance, nous vous suggérons d'utiliser **Eco. Mode veille** pour économiser plus d'énergie.
- Il est également fortement recommandé de revenir à **Eco. Mode veille** et éteint le panneau pendant un certain temps. Cela aide le système du panneau à libérer la mémoire et la charge processeur.

OPÉRATIONS DE BASE

- Sélectionnez **Mettre à jour** pour configurer les options de mise à niveau. Sélectionnez l'un des éléments suivants :

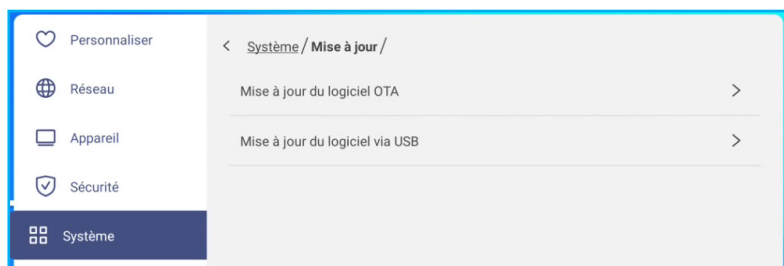

- **Mise à jour du logiciel OTA (Over-The-Air)** pour activer ou désactiver la mise à niveau du logiciel via Internet. Sélectionnez **Vérification de mise à jour à la mise sous tension** pour vérifier si un fichier de mise à jour est disponible sur Internet lors de la mise sous tension. Sélectionnez **Téléchargement auto** pour activer le téléchargement automatique des fichiers de mise à jour lors de la mise sous tension. Pour mettre à jour le système manuellement, procédez comme suit :

- a) Sélectionnez **METTRE À JOUR** à l'invite.

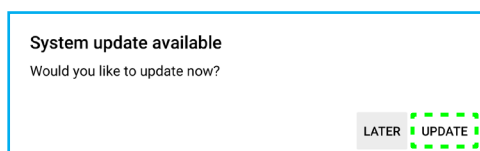

- b) Sélectionnez **TÉLÉCHARGER** dans la fenêtre de mise à jour du système.

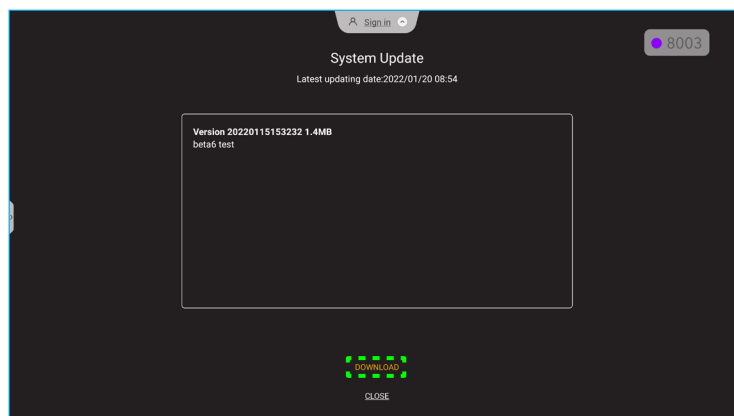

- c) Sélectionnez **METTRE À JOUR** pour commencer le processus de mise à jour.

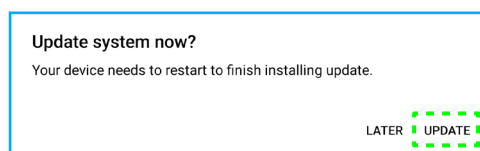

Attendez jusqu'à ce que le processus de mise à jour se termine.

Remarque : La mise à jour du logiciel via Internet requiert une connexion réseau.

OPÉRATIONS DE BASE

- **Mise à niveau du logiciel par USB** pour mettre à jour le logiciel à partir d'un disque flash USB.

Remarque : Pour effectuer la mise à jour du logiciel, enregistrez d'abord le fichier de mise à jour sur le disque flash USB, puis connectez le disque à l'un des ports USB du panneau. Ouvrez Paramètres avancés ⇒ Système ⇒ Mise à jour ⇒ Mise à niveau du logiciel par USB et sélectionnez **Commencer** à l'invite.

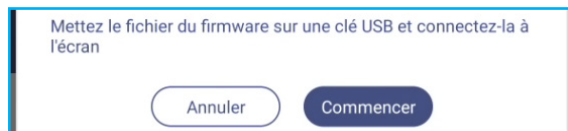

Remarque : Si vous mettez à niveau le firmware du panneau à partir d'un disque USB, décompressez d'abord le fichier de mise à niveau, puis copiez le fichier décompressé dans le répertoire racine de l'USB. Assurez-vous que le disque flash USB est formaté en FAT32.

IMPORTANT !

- Au cours du processus de mise à jour, que ce soit par OTA ou à partir d'un disque USB, **NE PAS** éteindre le panneau et **NE PAS** retirer la clé USB du panneau. Ceci pourrait endommager l'appareil.
 - Si vous mettez à jour le panneau à partir d'un disque USB, toutes les données utilisateur enregistrées sur le disque USB seront effacées. Si vous mettez à jour le panneau via Internet (OTA), toutes les données utilisateur resteront intactes.
- Sélectionnez **Notes juridiques** pour afficher les conditions d'utilisation, la Politique de confidentialité, la Politique relative aux cookies et la licence des logiciels libres et des logiciels tiers.

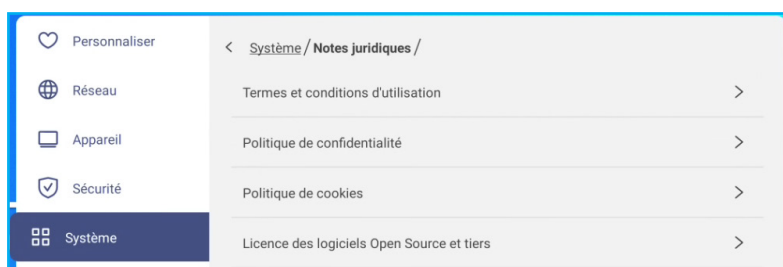

UTILISATION DES APPLICATIONS

Dans l'écran d'accueil, sélectionnez **⋮** et appuyez sur le bouton **Entrer** de la télécommande pour afficher la liste des applications.

Remarque :

- *Pour installer une application tierce, vous devez d'abord activer le paramètre Source inconnue dans le menu **Sécurité** ⇒ **Paramètres avancés**. Veuillez consulter page 56. Vous pouvez ensuite installer le fichier APK (Android Package) téléchargé sur votre système.*
- *En général, vous pouvez utiliser la télécommande pour naviguer parmi les options lorsque vous utilisez une application. Mais certaines applications ne peuvent pas être utilisées avec la télécommande. Dans ce cas, connectez une souris au panneau.*

IMPORTANT ! *Le système d'exploitation Android 11 intégré n'est pas un Android standard. En tant que tel, Google Play n'est pas disponible dans la liste des applications. L'application tierce installée ne fonctionnera peut-être pas correctement si elle n'est pas conçue pour le panneau. Optoma ne garantit pas que ces applications installées automatiquement fonctionnent.*

Les écrans plats d'Optoma tournent sur un système d'exploitation Android personnalisé et ne prennent pas en charge les services Google Play. Le système d'exploitation peut ne pas être compatible avec toutes les applis Android tierces. Les applis Android tierces peuvent varier en qualité. Certaines contiennent même des codes malveillants qui pourraient compromettre la sécurité du système et invalider la garantie du produit. Optoma ne fait aucune déclaration concernant la qualité, la sécurité ou l'adéquation des applis tierces, ni sur leur compatibilité avec l'écran plat Optoma. Optoma décline toute responsabilité en cas de dommage, de défaut, de perte de fonctionnalité ou de problème de sécurité résultant, directement ou indirectement, de l'installation d'applis tierces sur l'écran plat. L'assistance d'Optoma pour la résolution de tout problème résultant potentiellement de l'installation d'applis tierces sera facturée et peut être limitée. Les informations sont correctes au moment de la rédaction, et sont sujettes à modification.

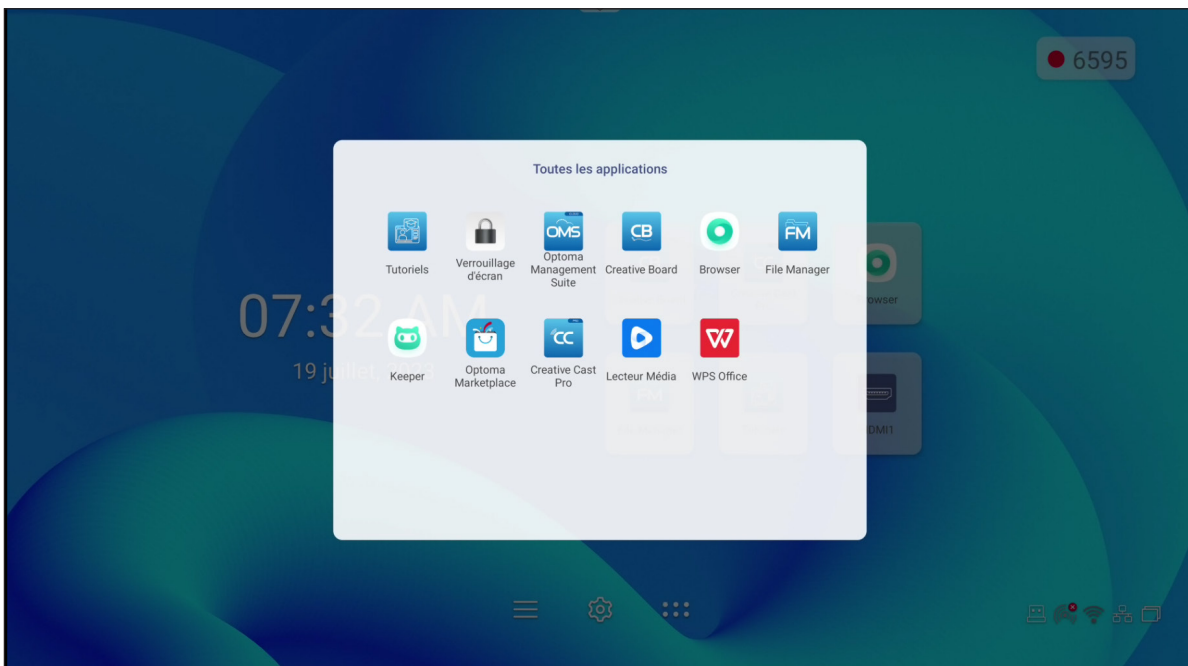

UTILISATION DES APPLICATIONS





Creative Cast

Sélectionnez  **Creative Cast** pour commencer le partage et la projection sans fil via le Wi-Fi ou réseau local.

IMPORTANT !

- *Le panneau et votre appareil mobile / ordinateur doivent être connectés au même réseau Wi-Fi ou LAN.*
- *Pendant le fonctionnement, assurez-vous de pouvoir accéder à Internet.*

Systemes d'exploitation pris en charge pour le Casting

| Collavision Senders | Version disponible |
|--|--|
|  Windows | Windows 7, 8, 8.1, 10, 11 et supérieur |
|  Mac | Mac OS X 10.12 et supérieur |
|  iPhone | iOS 13 et supérieur |
|  Android | Android 7.0 et supérieur |
|  Chrome | Navigateur Chrome OS V83 et supérieur |

Partage propriétaire

| Fonctionnalités | Système d'exploitation |
|---------------------------|--|
| Partage Web (Web Sender) | Navigateur Chrome |
| Prise en charge d'AirPlay | iOS 9 et supérieur |
| Chromecast | <ul style="list-style-type: none">• Téléphone Android avec Android 8,0 ou supérieur• Tablette Android avec Android 8,0 ou supérieur• iPhone ou iPad avec iOS 14.0 ou supérieur |

UTILISATION DES APPLICATIONS

Appareil mobile

Lorsque l'écran des instructions de configuration apparaît, numérisez le code QR pour télécharger et installer l'appli **Creative Cast** sur votre appareil mobile.

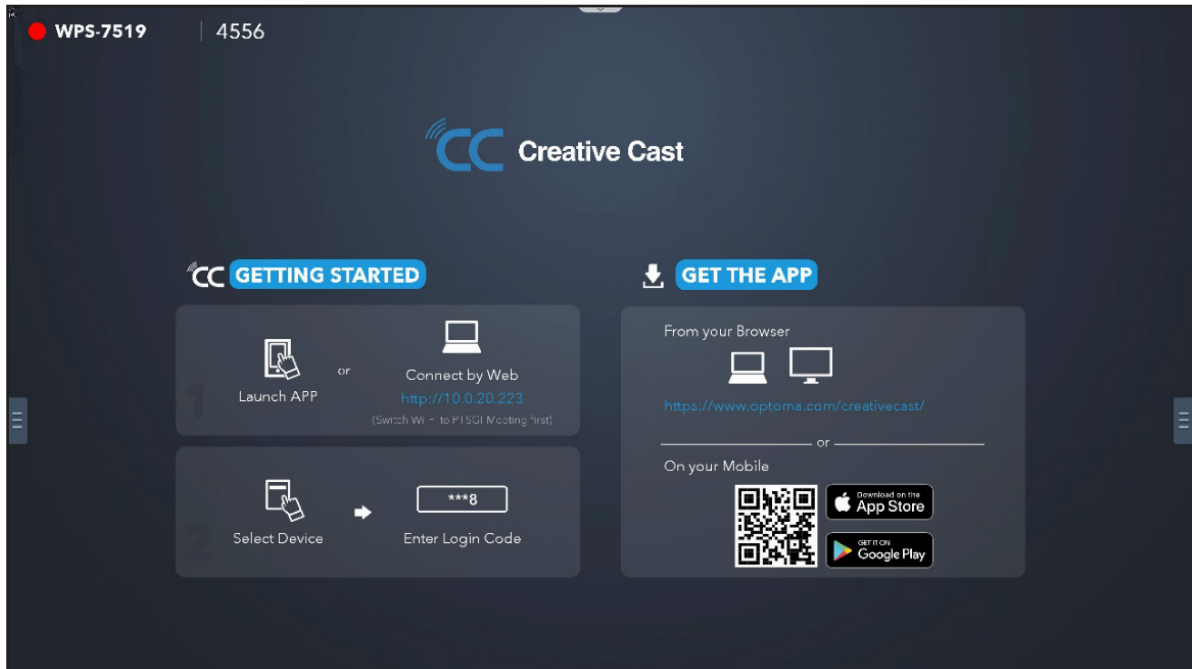

Pour vous connecter au panneau, procédez comme suit :

Remarque : Les étapes de connexion sont décrites pour un appareil iOS.

1. Lancez l'appli **Creative Cast**. Sélectionnez l'appareil, puis appuyez sur **Commencer la diffusion**.

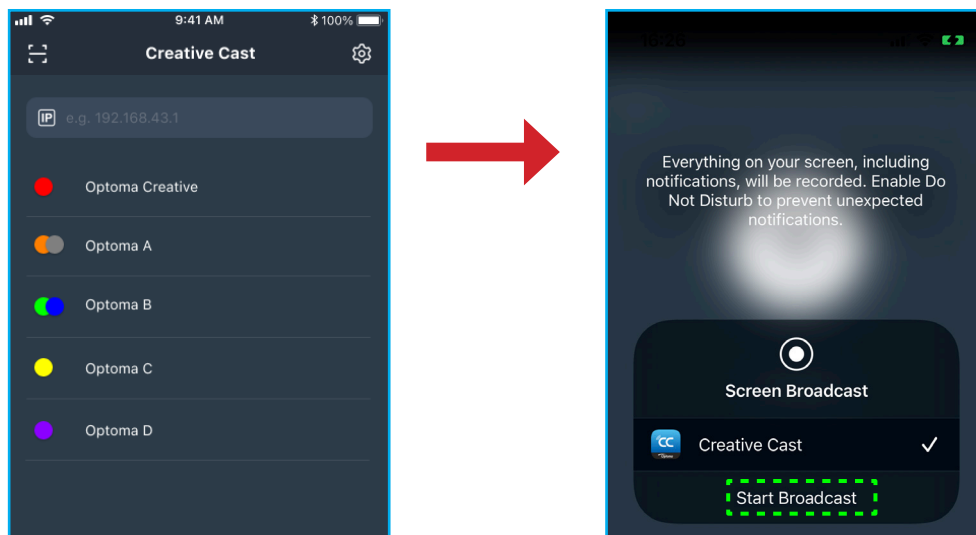

UTILISATION DES APPLICATIONS

2. Saisissez le code de vérification de **Creative Cast** dans l'écran de lancement pour établir la connexion.

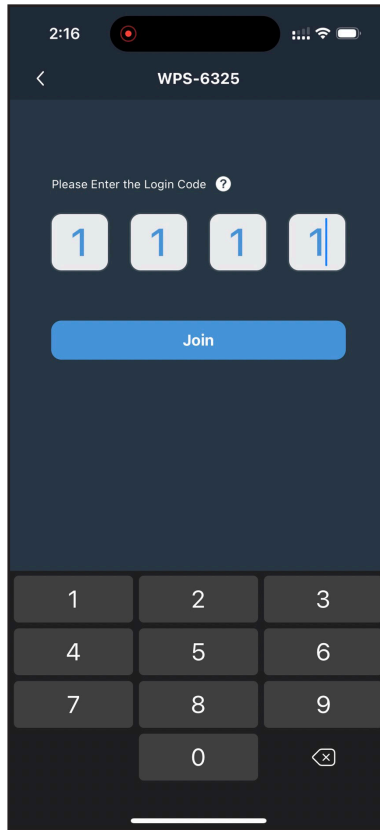

3. Appuyez sur l'un des éléments suivants :

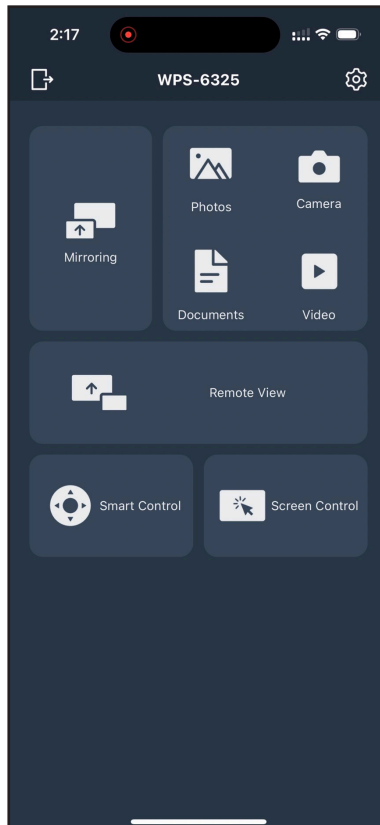

UTILISATION DES APPLICATIONS

- **Miroir** pour reproduire l'écran de votre appareil mobile sur le panneau.
 - **Photo** pour afficher et partager des photos.
 - **Caméra** pour diffuser la caméra de votre appareil mobile sur le panneau.
 - **Documents** pour afficher et partager des documents.
 - **Vidéo** pour afficher et partager des vidéos.
 - **Vue à distance** pour reproduire l'écran du panneau sur votre appareil mobile avec une fonction d'annotation et d'enregistrement d'image.
 - **Smart Control** pour utiliser votre appareil mobile comme une télécommande pour contrôler le panneau.
 - **Contrôle de l'écran** pour mettre en miroir l'écran du panneau sur votre appareil mobile. Vous pouvez utiliser votre appareil mobile pour faire fonctionner le panneau.
 - **Menu personnalisé** pour personnaliser le menu de **Creative Cast** sur votre appareil mobile.
 - **Paramètres** pour modifier le nom d'utilisateur de votre appareil mobile et afficher la version de **Creative Cast**.
4. Pour arrêter la diffusion de l'écran, appuyez sur .

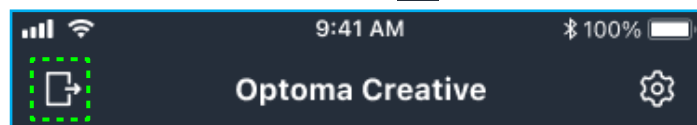

Ordinateur

Vous pouvez reproduire l'écran de votre ordinateur via le navigateur Chrome ou **Creative Cast**. Pour utiliser l'une ou l'autre de ces options, ouvrez le navigateur et entrez dans le champ URL l'adresse IP qui s'affiche sur l'écran de lancement. Par exemple, <http://10.5.13.83>.

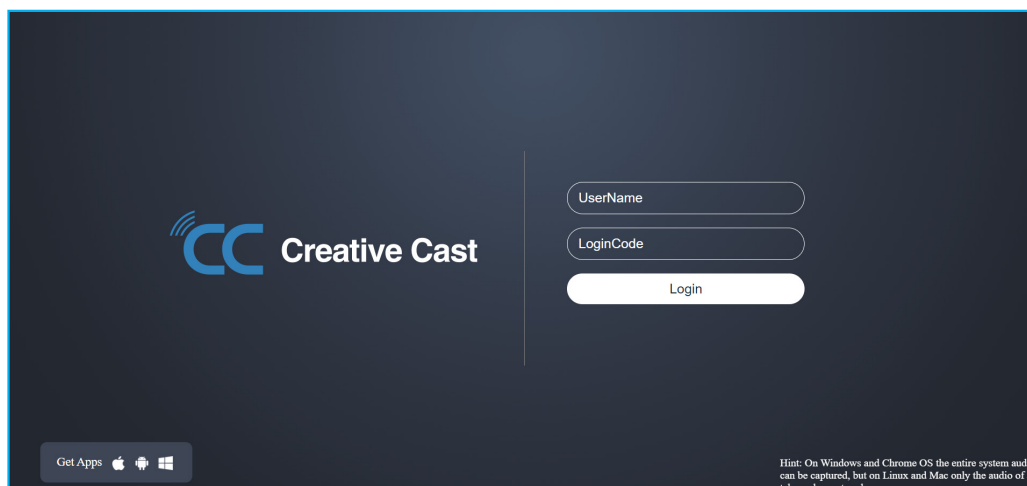

- Pour télécharger **Creative Cast**, sélectionnez l'icône du système d'exploitation correspondant à côté du lien **Obtenir des applis**.

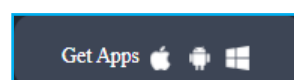

UTILISATION DES APPLICATIONS

- Pour commencer la diffusion de l'écran à partir du navigateur Chrome, entrez votre nom d'utilisateur préféré (UserName), le code de connexion (code de vérification sur l'écran de lancement) et sélectionnez **Connecter**. Sélectionnez ce que vous voulez partager, puis cliquez sur **Partager**.

Remarque :

- Si vous voulez partager l'audio pendant la diffusion de l'écran, sélectionnez  dans l'écran de lancement.

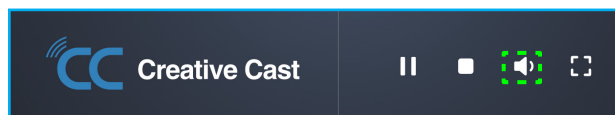

- Le nom d'utilisateur que vous entrez pour la diffusion d'écran sera également utilisé en mode Modération.

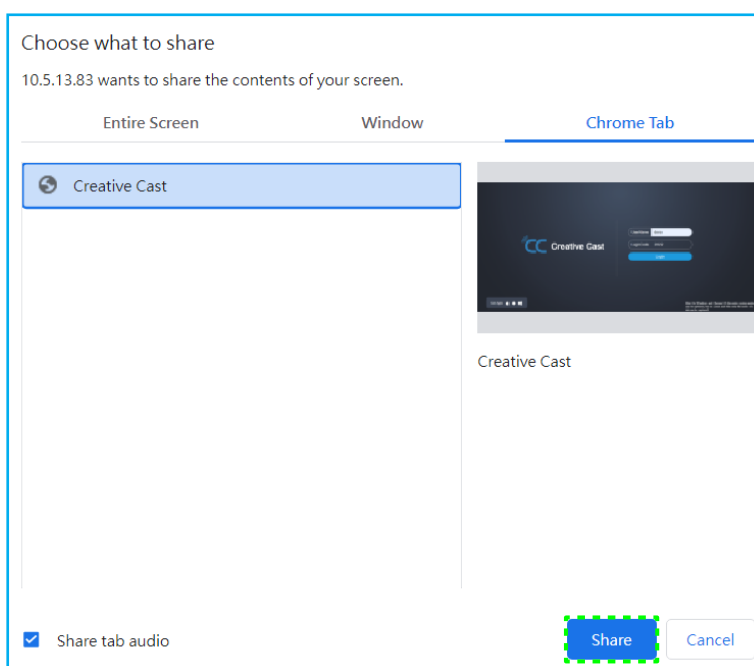

Pour arrêter le partage, procédez comme suit :

- Cliquez sur **Arrêter le partage** dans votre navigateur ou

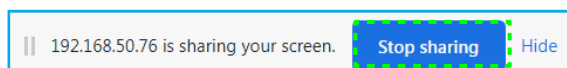

- Cliquez sur  dans l'écran de lancement.

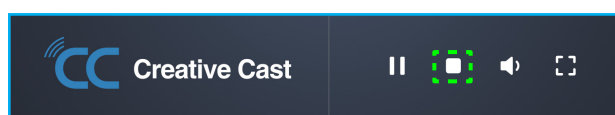

UTILISATION DES APPLICATIONS

Pour commencer la diffusion de l'écran à partir de l'application de bureau, téléchargez **Creative Cast** sur votre ordinateur.

1. Lancez l'appli et cliquez sur le nom de l'appareil.
 - Si le panneau n'est pas listé dans la liste des salles, entrez manuellement l'adresse IP du panneau dans le champ Entrer une adresse IP. Appuyez sur la touche **Entrée** pour commencer la recherche de l'appareil.

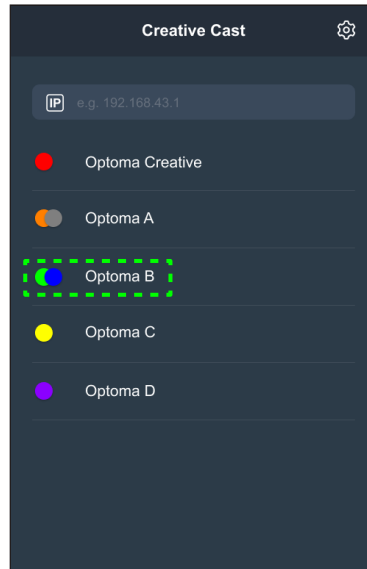

2. Entrez le code de connexion depuis l'écran de lancement et sélectionnez **Joindre**.

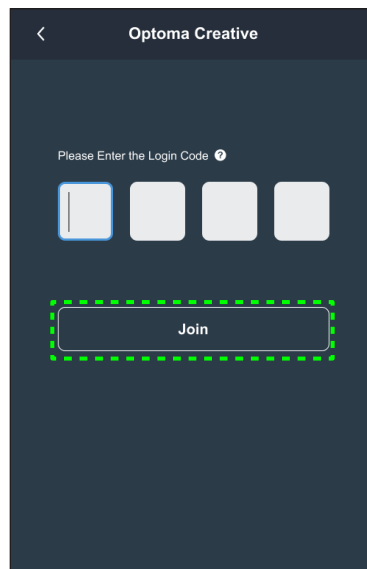

UTILISATION DES APPLICATIONS

3. Cliquez sur l'un des éléments suivants :

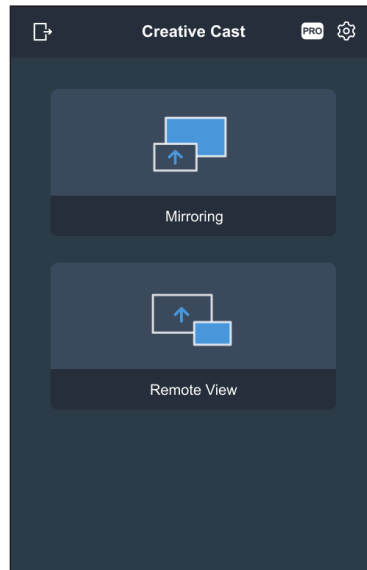

- **Miroir** pour reproduire l'écran de votre ordinateur sur le panneau.
- **Vue à distance** pour reproduire l'écran du panneau sur votre ordinateur avec une fonction d'annotation et d'enregistrement d'image
- **PRO (MMode de modération)** pour sélectionner jusqu'à 4 écrans à afficher sur le panneau. Entrez le mot de passe et cliquez sur **Démarrer**.

Remarque : Pour modifier le mot de passe, veuillez consulter «Paramètres de Creative Cast» à la page 71.

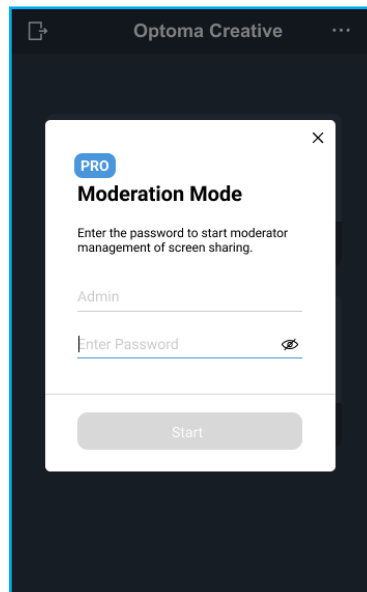

UTILISATION DES APPLICATIONS

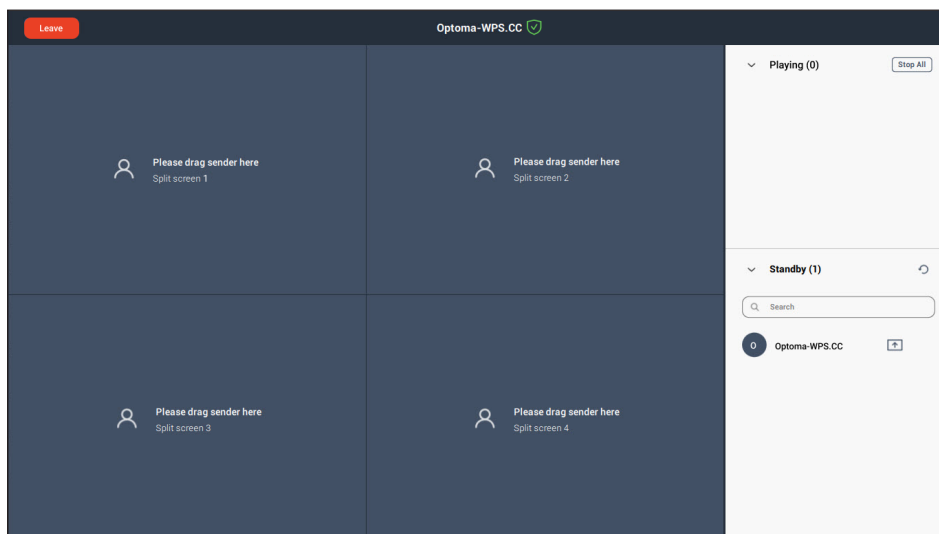

Sélectionnez les écrans à afficher.



4. Pour quitter le mode de modération, sélectionnez **Quitter** .

Paramètres de Creative Cast

Sélectionnez  puis sélectionnez l'une des icônes suivantes pour configurer les paramètres de l'écran de lancement de **Creative Cast**.

- **Groupement**  pour partager l'écran avec d'autres appareils.
- **Paramètres**  pour gérer les paramètres de connexion, afficher la version de **Creative Cast** et la mise à jour du logiciel, configurer les paramètres du code de connexion, définir le mot de passe administrateur de l'utilisateur Modérateur, et activer ou désactiver la fonction de fenêtre flottante.

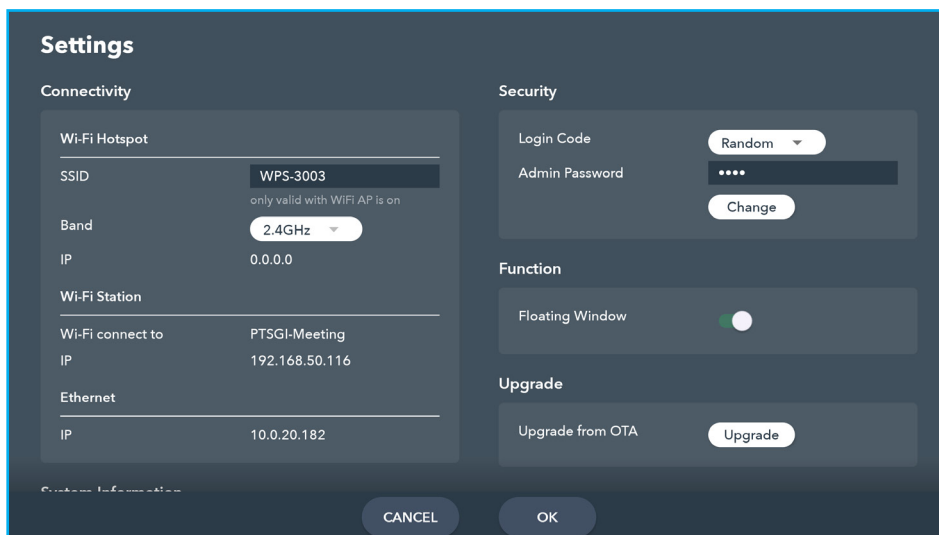

- **Réduire**  la barre de menu.

UTILISATION DES APPLICATIONS

Creative Board

Sélectionnez **CB Creative Board** pour utiliser le tableau blanc collaboratif en ligne qui peut rassembler des équipes pour faire du brainstorming, des croquis et collaborer, à tout moment et n'importe où.

Avant d'utiliser cette application, assurez-vous qu'une souris est correctement connectée au panneau.

Remarque : La télécommande ne fonctionne pas avec cette application.

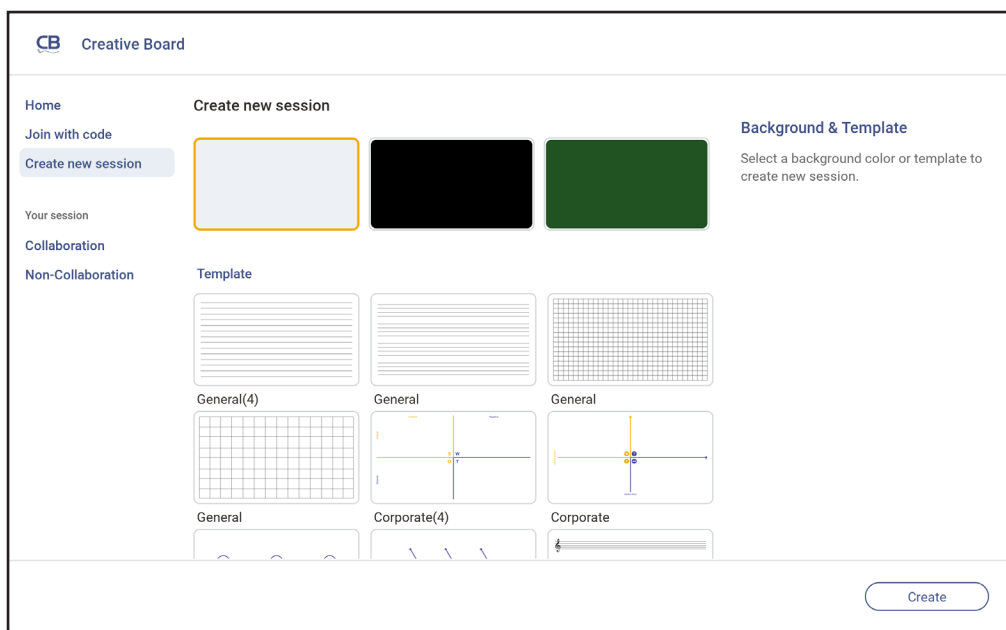

Pour démarrer l'appli, procédez comme suit :





1. Sélectionnez l'onglet **Créer une nouvelle session** Puis sélectionnez un fond d'écran ou un modèle pour votre contenu.

Remarque : Pour accéder à vos sessions dans le cloud, connectez-vous d'abord à **Creative Board**.



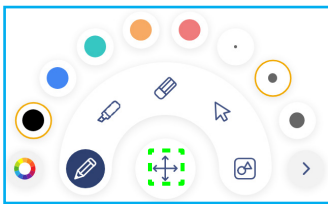







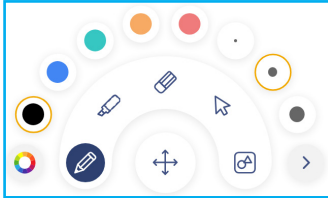

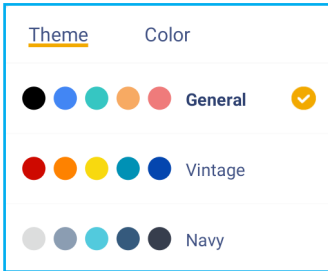
- Pour ouvrir une session récente, sélectionnez l'onglet **Accueil** et, dans Catégorie récente, sélectionnez la session que vous désirez continuer.
- Pour ouvrir une session de collaboration (enregistrée dans le cloud) ou sans collaboration (enregistrée localement), dans la catégorie Votre session, sélectionnez la session que vous désirez continuer.

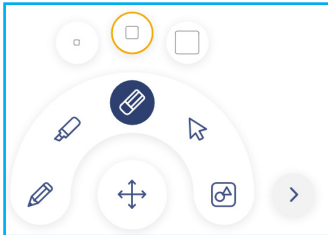
2. Sélectionnez **Créer** et utilisez n'importe laquelle des activités décrites dans le tableau ci-dessous :









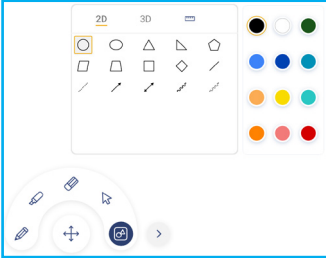

Remarque : Le tableau flottant contient un grand nombre des principales fonctionnalités de l'application **Creative Board**, qui sont détaillées ici.

| Élément | | Description |
|---|------------------------------|--|
|  | Déplace le tableau flottant. | Sélectionnez et faites glisser pour déplacer le tableau flottant vers votre emplacement préféré sur l'écran.  |
|  | Réduit le tableau flottant. | Sélectionnez l'icône  pour réduire le tableau flottant. Sélectionnez  pour agrandir le tableau flottant. |



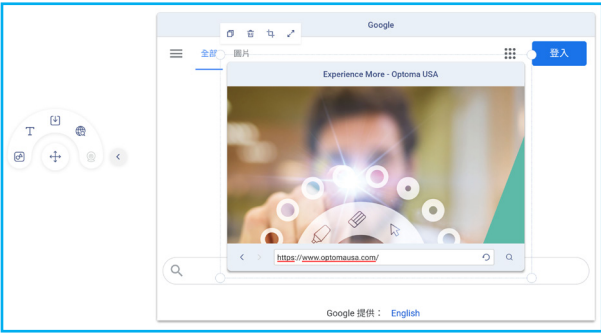





UTILISATION DES APPLICATIONS

| Élément | Description |
|--|--|
|  Crayon | <p>Écrire ou dessiner un trait de forme libre. Sélectionnez pour sélectionner l'épaisseur et la couleur de ligne désirées.</p>  <p>- Sélectionnez  pour modifier la palette de couleurs. Vous pouvez sélectionner cinq palettes de couleurs en fonction du thème ou les sélectionner individuellement.</p>  |
|  Gomme | <p>Effacez les zones de vos textes écrits ou de vos dessins. Sélectionnez la taille de la gomme et faites glisser sur la zone que vous voulez effacer.</p>  |
|  Sélectionner | <p>Sélectionnez un objet sur le tableau blanc. Sélectionnez sur l'un des éléments suivants afin de modifier la zone sélectionnée :</p>  <ul style="list-style-type: none"> •  (point limite) pour agrandir ou réduire. •  pour changer la couleur. •  pour dupliquer. •  pour supprimer. •  pour reconnaître du texte ou une image. •  pour faire tourner. |



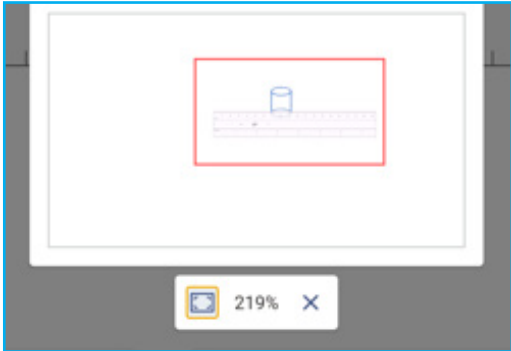









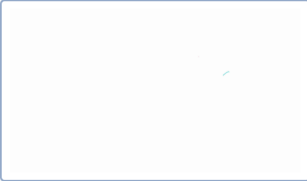

UTILISATION DES APPLICATIONS

| Élément | Description |
|--|---|
|  <p>Forme géométrique</p> | <p>Dessiner une forme géométrique.</p> <p>Sélectionnez la forme 2D, 3D désirée avec plusieurs options de couleur, utiliser une règle pour mesurer les distances et tracer des lignes, ou utiliser un rapporteur pour mesurer et tracer des angles.</p>  |
|  <p>Plus d'outils</p> | <p>Sélectionnez l'un des outils suivants :</p>  <ul style="list-style-type: none"> •  éditeur de texte pour saisir et formater du texte. •  importer des fichiers JPG, PNG, ou PDF à partir de différents périphériques de stockage, y compris le stockage interne, un disque USB ou le cloud. •  intégrer une fenêtre de navigateur Web entièrement fonctionnelle. Vous pouvez faire des captures d'écran, redimensionner, déplacer, dupliquer et supprimer la fenêtre du navigateur.  <ul style="list-style-type: none"> •  intégrer une caméra de document. |
|  <p>Ajouter une page.</p> | |
|  <p>Menu</p> | <p>Sélectionnez l'une des options suivantes :</p> <ul style="list-style-type: none"> • Nouveau pour créer une nouvelle session. • Ouvrir pour ouvrir une session de collaboration ou sans collaboration. • Enregistrer/Enregistrer sous pour enregistrer/enregistrer le contenu actuel dans une session de collaboration ou sans collaboration. • Importer pour importer un fichier JPG, PNG ou PDF. • Exporter pour exporter la session avec un fichier JPG, PNG ou PDF. • Paramètres pour activer ou désactiver ensuite l'enregistrement automatique pour les sessions sans collaboration, le mode d'écriture avec protection des yeux, la personnalisation du tableau flottant et la mise à jour du logiciel. • Tutoriel pour lire le tutoriel de l'application Creative Board. |

UTILISATION DES APPLICATIONS

| Élément | Description |
|--|---|
|  Share (Partager) | <p>Sélectionnez l'un des éléments suivants pour partager le fichier avec d'autres appareils :</p> <ul style="list-style-type: none"> • Code QR pour partager le fichier avec un code QR. <div data-bbox="746 405 1142 819" style="border: 1px solid #00aaff; padding: 10px; margin: 10px auto; width: fit-content;"> <p>Share with QR code</p> <p>Ensure your device is connected to the same Wi-Fi network, then scan the QR code.</p>  <p style="text-align: center;">Close</p> </div> <p>Remarque : Avant de numériser le code QR pour télécharger le fichier, assurez-vous que le panneau et votre appareil mobile sont connectés au même réseau Wifi.</p> <ul style="list-style-type: none"> • E-mail pour envoyer le fichier par e-mail. <p>Remarque : Si vous voulez envoyer le fichier par e-mail pour la première fois, vous êtes d'abord invité à configurer les paramètres d'e-mail. Pour plus d'informations, veuillez consulter page 53.</p> |
|  Zoom | <p>Fait un zoom avant ou un zoom arrière sur l'écran. Puis sélectionnez  pour ouvrir la fenêtre de zoom. Déplacez la boîte rouge sur la zone que vous voulez afficher sur l'écran.</p> <div data-bbox="687 1160 1200 1509" style="border: 1px solid #00aaff; padding: 10px; margin: 10px auto; width: fit-content;">  </div> <p>Sélectionnez  pour fermer la fenêtre de zoom.</p> |
|  Options d'arrière-plan | <p>Sélectionnez un fond d'écran ou un modèle pour votre contenu. Sélectionner Sélectionner. Puis sélectionnez votre image dans le Gestionnaire de fichiers ou dans le navigateur et utilisez-la comme modèle pour votre session.</p> <div data-bbox="762 1684 1126 2123" style="border: 1px solid #00aaff; padding: 10px; margin: 10px auto; width: fit-content;"> <p>Background</p> <p>Color ○ ▼</p> <p>Image Select</p> <hr/> <p>Template</p> <div style="border: 1px solid #ccc; padding: 5px; width: 80px; margin: 5px auto; text-align: center;">  </div> <p>General(4)</p> <div style="display: flex; justify-content: space-around;"> <div style="border: 1px solid #ccc; padding: 5px; width: 100px; height: 60px;">01</div> <div style="border: 1px solid #ccc; padding: 5px; width: 100px; height: 60px;">02</div> </div> </div> |

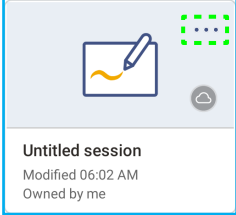
UTILISATION DES APPLICATIONS

| Élément | Description |
|--|--|
|  Supprimer une page | Supprime tous les éléments/objets que vous avez dessinés dans la page actuelle. |
|  Annuler | Annuler votre dernière action. |
|  Rétablir | Rétablissez votre dernière action. |
| Gestionnaire de pages | <p>Visualisez et gérez toutes les pages impliquées dans le projet en cours. Sélectionnez l'un des éléments suivants :</p> <div style="text-align: center; border: 1px solid blue; padding: 5px; width: fit-content; margin: 0 auto;">  </div> <ul style="list-style-type: none"> •  pour ouvrir la page précédente ou suivante. • Numéro de page, par exemple 2/3 pour ouvrir le gestionnaire de pages : <div style="border: 1px solid blue; padding: 10px; margin: 10px 0;"> <div style="display: flex; justify-content: space-around;"> <div style="text-align: center;"> <p>1</p>  </div> <div style="text-align: center;"> <p>2</p>  </div> <div style="text-align: center;"> <p>3</p>  </div> </div> </div> <p>Sélectionnez  sur le côté gauche pour ajouter une page à gauche ou sur le côté droit pour ajouter une page à droite.</p> <p>Sélectionnez  pour supprimer la page sélectionnée.</p> |
| Nom de session | <p>Le nom de session par défaut est « Session sans titre ».</p> <div style="border: 1px solid blue; padding: 5px; margin: 10px 0; text-align: center;">  </div> <p>Pour renommer la session, sélectionnez  et entrez un nouveau nom à l'invite. Puis sélectionnez Enregistrer.</p> <div style="border: 1px solid blue; padding: 10px; margin: 10px 0;"> <p style="font-size: small;">Rename session</p> <p style="border: 1px solid red; display: inline-block; padding: 2px;">Untitled session</p> <div style="display: flex; justify-content: space-around; margin-top: 10px;"> Cancel Save </div> </div> <p>Remarque :</p> <ul style="list-style-type: none"> • Vous pouvez également renommer la session dans l'onglet Accueil de Creative Board. Sélectionnez la session, puis sélectionnez ••• ⇒ Renommer. Sélectionnez Enregistrer à l'invite pour enregistrer les modifications. <div style="border: 1px solid blue; padding: 10px; margin: 10px 0; text-align: center;">  </div> <ul style="list-style-type: none"> • Si la session est marquée par l'icône , cela signifie qu'il s'agit d'une session de collaboration active et si l'icône est , cela signifie qu'il s'agit d'une session de collaboration inactive. Toutes les autres sessions sont des sessions sans collaboration. Pour accéder aux sessions de collaboration, assurez-vous d'être connecté au Creative Board. |

UTILISATION DES APPLICATIONS

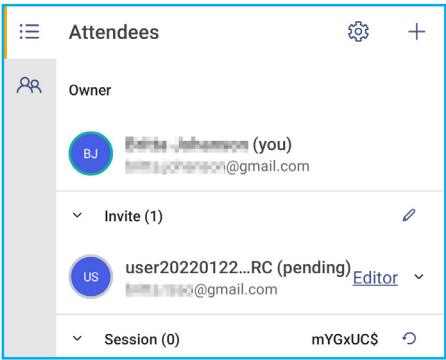
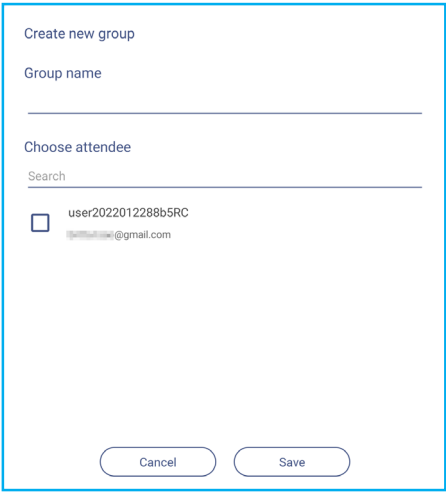
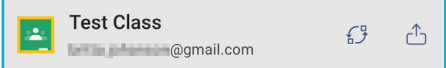
| Élément | Description |
|------------------------------------|---|
| <p>Se connecter</p> | <p>Connectez-vous à Creative Board avec votre compte Creative Board ou avec votre compte Google pour créer des sessions de collaboration.</p>  <p>Une fois connecté, sélectionnez ⚙️ pour afficher les paramètres du compte ou sélectionnez ↪️ pour vous déconnecter.</p> |
| <p>Gestion des participants</p> | <p>Invitez des participants à rejoindre Google Classroom par le biais de Creative Board. Dans l'onglet Participants ☰, sélectionnez +, puis sélectionnez l'une des options suivantes :</p>  <ul style="list-style-type: none"> • Par le biais de Google Classroom • En envoyant une invitation par e-mail avec le mot de passe de la session • En envoyant un code de session. <p>Dans l'onglet Participants, vous pouvez attribuer un rôle au participant (visualiseur ou éditeur), supprimer (✏️ ⇒ 🚫) des participants, renouveler (🔄) le code de la session et configurer (⚙️) les paramètres du participant.</p> <p>Sélectionnez 👤 pour accéder à l'onglet Groupe. Puis sélectionnez + et entrez les informations du groupe, telles que le nom du groupe et les participants. Sélectionnez Enregistrer.</p>  <p>Pour modifier les paramètres du groupe, sélectionnez ⋮.</p> |
| <p>Gestion de Google Classroom</p> | <p>Affichez la salle de classe Google associée à votre compte de connexion. Sélectionnez 🏠 pour passer à une autre salle de classe ou sélectionnez 📌 pour poster le lien de la session de Google Classroom.</p>  |

UTILISATION DES APPLICATIONS

Gestionnaire de fichiers





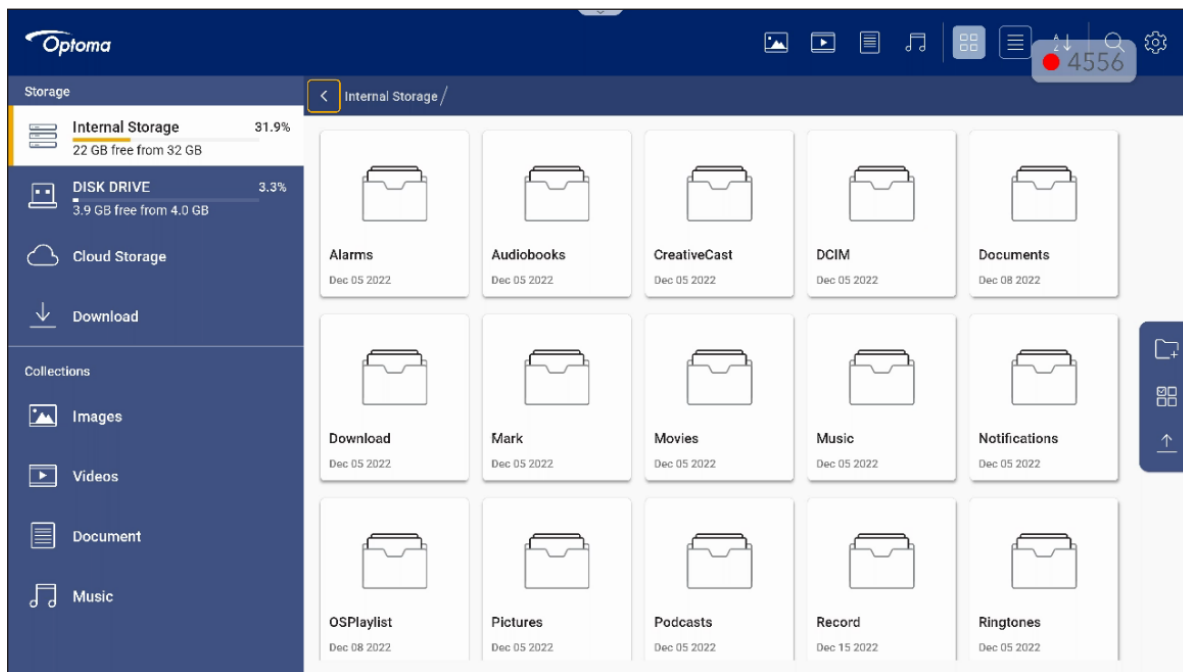





Sélectionnez **Gestionnaire de fichiers** pour gérer les fichiers et les dossiers.

Gestion des fichiers















Sélectionnez un emplacement de stockage et recherchez un fichier ou un dossier que vous désirez visualiser, puis appuyez sur le bouton **Entrer** pour ouvrir un fichier ou un dossier.

Le tableau ci-dessous vous aidera à naviguer dans le **Gestionnaire de fichiers** et ses fonctions.



| Élément | Description |
|---|--|
|  Images | Affiche uniquement les fichiers d'image dans l'emplacement de stockage sélectionné. |
|  Vidéos | Affiche uniquement les fichiers vidéo dans l'emplacement de stockage sélectionné. |
|  Document | Affiche uniquement les fichiers de documents dans l'emplacement de stockage sélectionné. |
|  Musique | Affiche uniquement les fichiers audio dans l'emplacement de stockage sélectionné. |
|  Affichage par vignettes | Affiche les fichiers et les dossiers sous forme de vignettes. |
|  Vue en liste | Affiche les fichiers et les dossiers sous forme de liste. |
|  Trier | Trie les fichiers et les dossiers par nom ou par date dans l'ordre croissant ou décroissant. |
|  Rechercher | Recherche des fichiers et des dossiers à l'aide de mots clés ou de noms. |
|  Version du logiciel | Afficher la version du logiciel et mettre à jour l'appli (si nécessaire). |
|  Nouveau dossier | Ajoute un nouveau dossier. |

UTILISATION DES APPLICATIONS

| Élément | Description |
|---|---|
|  Sélectionner | <p>Sélectionner des fichiers et des dossiers. Une fois sélectionné, sélectionnez l'un des éléments suivants :</p> <ul style="list-style-type: none">  annuler votre dernière action.  cocher / décocher tous les éléments.  couper et coller les éléments.  copier et coller les éléments.  supprimer les éléments.  renommer un élément.  partager un élément avec le code QR. <p>Remarque : Pour le partage de fichiers avec code QR, assurez-vous que votre appareil mobile est connecté au même réseau que le panneau.</p> <div data-bbox="571 824 1278 1178"> </div> <ul style="list-style-type: none">  compresser les éléments.  déplacer / copier des éléments vers un autre emplacement ou afficher les détails des éléments. |
|  Partager des éléments | <p>Partagez des éléments entre le panneau et votre appareil mobile via un navigateur Web.</p> <div data-bbox="501 1406 1350 1899"> </div> <p>Remarque :</p> <ul style="list-style-type: none"> Par défaut, tous les éléments que vous téléchargez dans le panneau sont enregistrés dans le dossier Download . Pour le téléchargement ascendant d'éléments, assurez-vous que votre appareil mobile est connecté au même réseau que le panneau. |

UTILISATION DES APPLICATIONS

Stockage en cloud

Sélectionnez **Gestionnaire de fichiers**  ⇒ **Stockage en cloud**  pour créer un compte ou utiliser un compte existant pour accéder à votre compte de stockage dans le cloud.

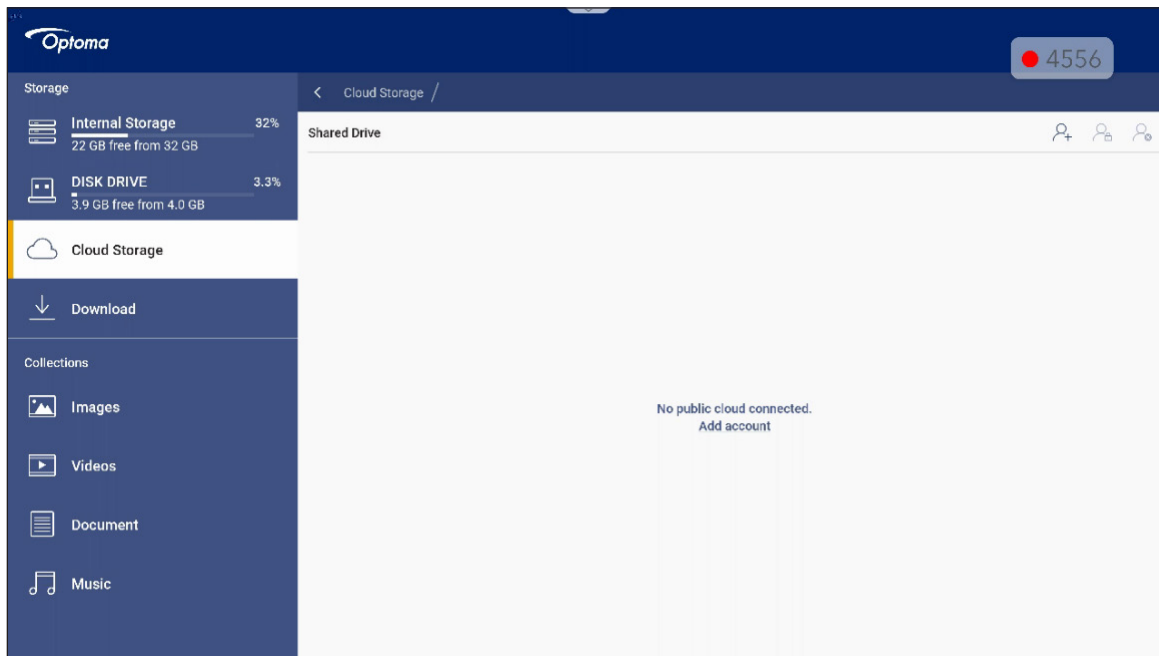

Pour créer un compte :

1. Sélectionnez  ou **Ajouter un compte**.
2. Sélectionnez le type de disque.

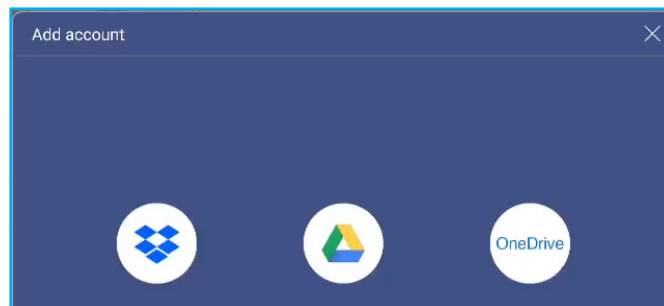

3. Suivez instructions à l'écran pour créer un compte ou vous connecter à votre compte existant.
4. Une fois la connexion réussie, vous êtes invité à définir un code PIN de sécurité. Sélectionnez **Configuration** pour définir le code PIN ou **Ignorer** pour sauter cette étape.

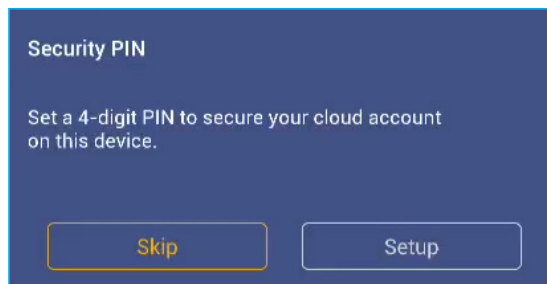

Remarque : Le code PIN est utilisé pour protéger le stockage dans le cloud de l'utilisateur contre des accès illégaux. Lorsque l'état du système change (par exemple, de veille à normal, de rétroéclairage éteint à allumé), l'utilisateur devra entrer le code PIN qu'il a défini pour vérification avant de pouvoir accéder au compte de stockage dans le cloud.

UTILISATION DES APPLICATIONS

Votre compte va être listé dans le menu **Stockage en cloud**.

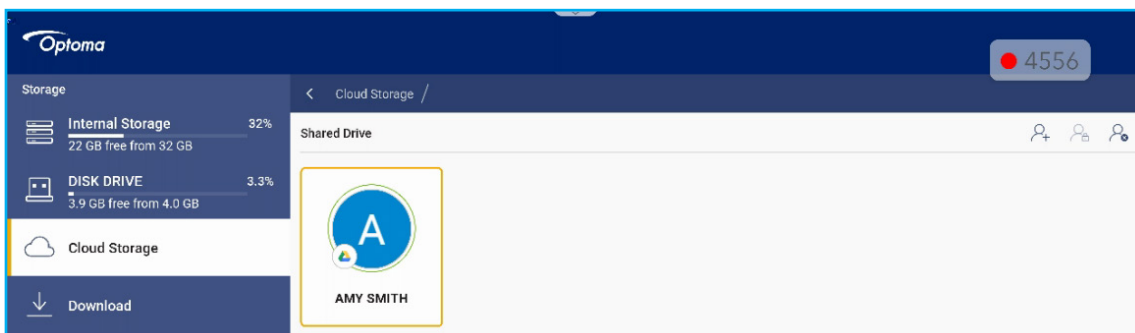

5. Pour gérer votre compte(s) de stockage dans le cloud dans le **Gestionnaire de fichiers**, sélectionnez l'un des éléments suivants :

- pour ajouter un autre compte de stockage dans le cloud.
- pour verrouiller le compte de stockage dans le cloud.
- pour supprimer le compte de stockage dans le cloud.

Remarque : Le verrouillage et la suppression du compte de stockage dans le cloud dans le **Gestionnaire de fichiers** n'empêcheront ou ne supprimeront l'accès à ce compte stockage dans le cloud que dans le **Gestionnaire de fichiers** et ne verrouilleront ni ne supprimeront pas le compte de stockage dans le cloud original, par exemple de Google.

Configuration d'un code PIN à 4 chiffres

Si vous n'avez pas configuré un code PIN à 4 chiffres lors de la configuration initiale du stockage dans le cloud, procédez comme suit :

1. Ouvrez **Gestionnaire de fichiers** et sélectionnez **Stockage dans le cloud** sur le côté gauche.

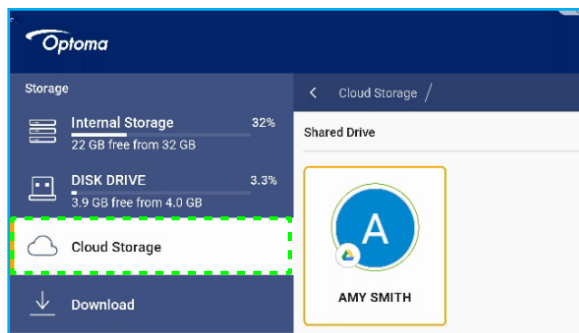

2. Puis sélectionnez le compte cloud désiré pour lequel vous souhaitez configurer un code PIN.
3. Dans la partie droite de l'écran, sélectionnez pour configurer un code PIN afin de protéger votre compte cloud contre tout accès non autorisé.

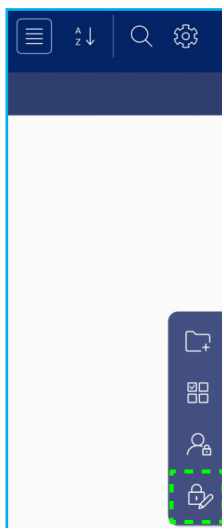

UTILISATION DES APPLICATIONS

- Entrez un code PIN (nombre à 4 chiffres) dans le champ *Entrer un nouveau code PIN*, puis entrez à nouveau le même PIN à 4 chiffres dans le champ *Entrer à nouveau le code PIN* pour confirmer votre nouveau code PIN.

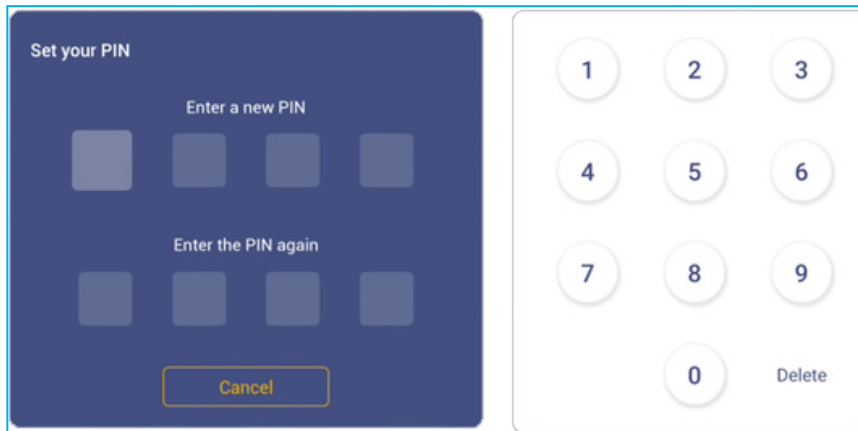

- Votre nouveau code PIN a été configuré. Sélectionnez **OK** pour terminer !

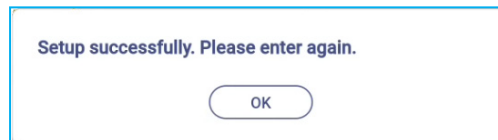

UTILISATION DES APPLICATIONS

Lecture de fichiers multimédia

Formats multimédia pris en charge

| Type de support | Format pris en charge |
|-----------------|--|
| Vidéo | <p>Format vidéo pris en charge (codec) jusqu'à la résolution 4K :</p> <ul style="list-style-type: none">• .avi (MPEG-1, MPEG-2 MP@HL, MPEG-4 SP@L0-3, ASP@L0-5, H.264, MP, HP@Level 4.1, H263, VP6, MJPEG)• .ts (MPEG-2 MP@HL, MPEG-4 SP@L0-3, ASP@L0-5, H.264 MP, HP@Level 4.1, VC1 AP, H265)• .mpg, .mpeg (MPEG-1, MPEG-2 MP@HL, H.264 MP, HP@Level 4.1)• .mp4 (MPEG-4 SP@L0-3, ASP@L0-5, H.264 MP, HP@Level 4.1, H265)• .mov (MPEG-4 SP@L0-3, ASP@L0-5, MJPEG, H.264 MP, HP@Level 4.1, H265)• .mkv (VP9, H.265)• 3gp (H.264 MP, HP@Level 4.1, H263, MPEG-4 SP@L0-3, ASP@L0-5) |
| Audio | <p>Format audio pris en charge (codec) :</p> <ul style="list-style-type: none">• .wma (WMA/WMAPro: 128 Kbps~320 Kbps, taux d'échantillonnage 8 KHz~48 KHz)• .mp3 (MPEG Layer 3: 32 Kbps~320 Kbps, taux d'échantillonnage 32 KHz~48 KHz)• .wav (PCM: Max 320 Kbps, taux d'échantillonnage 48 kHz max / ADPCM : 384 Kbps, taux d'échantillonnage 8 KHz ~ 48 KHz)• .m4a (ACC: 24 kbps ~ 384 kbps, taux d'échantillonnage 16 KHz~48 KHz)• .ogg (Vorbis: Max 320 Kbps, taux d'échantillonnage 8 KHz~48 KHz) |
| Image | <p>Format d'image pris en charge (avec la résolution maximale) :</p> <ul style="list-style-type: none">• .png(8k*8k)• .jpeg (ligne de base 8k*8k ; progressif 4k*4k/.bmp(8k*8k)• .gif(4k*4k) |







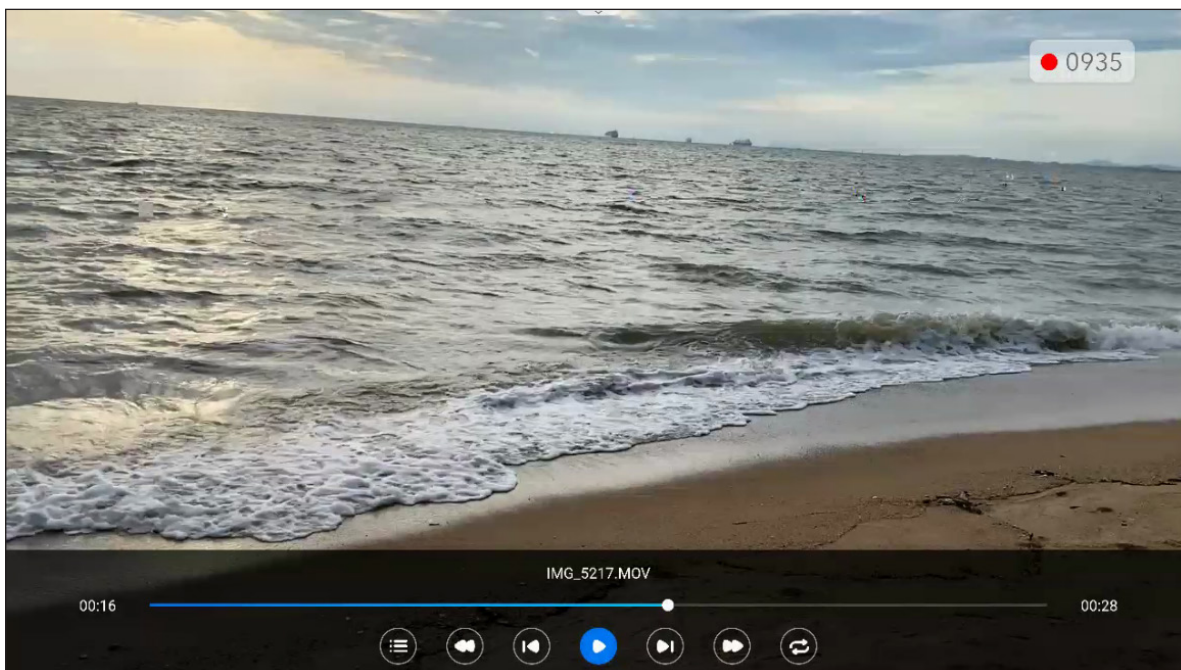





UTILISATION DES APPLICATIONS

Lecture de vidéos

Sélectionnez la vidéo que vous désirez jouer et appuyez sur le bouton **Entrer** pour commencer la lecture.



Pendant la lecture, appuyez sur le bouton **Entrer** pour ouvrir la barre d'outils de contrôle de la lecture. Puis sélectionnez l'un des éléments suivants :

| Élément | Description |
|---|--|
|  | Liste Affiche les vignettes vidéo. |
|  | Recul rapide Recul rapidement dans la vidéo. |
|  | Vidéo précédente Passer à la vidéo précédente. |
|  | Interrupteur Pause/ Lecture Sélectionnez  pour pauser la lecture. Pour continuer la lecture, sélectionnez  . |
|  | Vidéo suivante Passer à la vidéo suivante. |
|  | Avance rapide Avance rapidement dans la vidéo. |
|  | Boucle/Lecture unique à bascule Sélectionnez  pour jouer tous les fichiers vidéo en boucle ou sélectionnez  pour jouer le fichier vidéo sélectionné uniquement en boucle. Sélectionnez  pour jouer toutes les vidéos de la liste une seule fois. |

Remarque : Pour arrêter la lecture, appuyez de nouveau sur le bouton **Retour** de la télécommande. Lorsque le message de confirmation apparaît, sélectionnez **Confirmer** et appuyez sur le bouton **Entrer**.

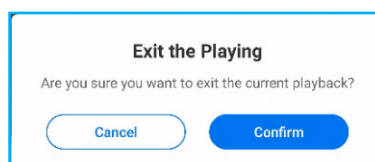







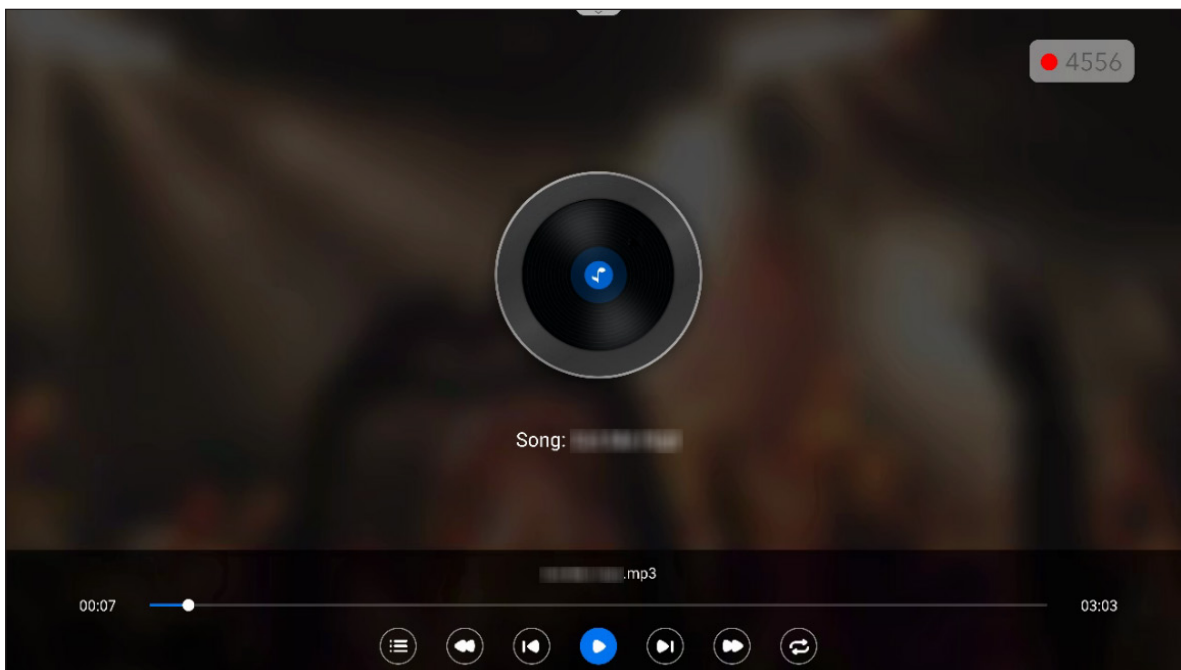





UTILISATION DES APPLICATIONS

Lecture de musique

Sélectionnez la piste audio que vous désirez jouer et appuyez sur le bouton **Entrer** pour commencer la lecture.



Pendant la lecture, appuyez sur le bouton **Entrer** pour ouvrir la barre d'outils de contrôle de la lecture. Le tableau ci-dessous explique les fonctions disponibles dans la barre d'outils de contrôle de la lecture.

| Élément | Description |
|---|---|
|  | Liste Affiche la liste des pistes. |
|  | Recul rapide Recule rapidement dans la piste. |
|  | Piste précédente Retourne à la piste précédente. |
|  | Interrupteur Pause/ Lecture Sélectionnez  pour pauser la lecture. Pour continuer la lecture, sélectionnez  . |
|  | Piste suivante Passer à la piste suivante. |
|  | Avance rapide Avance rapidement dans la piste. |
|  | Boucle/Lecture unique à bascule Sélectionnez  pour jouer toutes les pistes en boucle ou sélectionnez  pour jouer la piste sélectionnée uniquement en boucle. Sélectionnez  pour jouer toutes les pistes de la liste une seule fois. |

Remarque : Pour arrêter la lecture, appuyez de nouveau sur le bouton **Retour** de la télécommande. Lorsque le message de confirmation apparaît, sélectionnez **Confirmer** et appuyez sur le bouton **Entrer**.

UTILISATION DES APPLICATIONS

Regarder des photos

Sélectionnez l'image que vous désirez afficher et appuyez sur le bouton **Entrer** pour l'ouvrir sur l'écran. Le diaporama démarrera automatiquement.



Appuyez sur le bouton **Entrer** pour ouvrir la barre d'outils de contrôle de l'image. Le tableau ci-dessous explique les fonctions disponibles dans la barre d'outils de contrôle de l'image.

| Élément | | Description |
|---------|------------------------------------|---|
| | Liste | Affiche la liste des vignettes. |
| | Fond d'écran | Définit l'image actuelle comme fond d'écran. |
| | Image précédente | Retourne à l'image précédente. |
| | Interrupteur Pause/ Lecture | Sélectionnez pour pauser la lecture. Pour continuer la lecture, sélectionnez . |
| | Image suivante | Saute à l'image suivante. |
| | Boucle/Lecture unique à bascule | Sélectionnez pour jouer tous les fichiers d'image en boucle ou sélectionnez pour jouer le fichier d'image sélectionné uniquement en boucle. Sélectionnez pour jouer toutes les images de la liste une seule fois. |

Remarque : Pour arrêter le diaporama, appuyez de nouveau sur le bouton **Retour** de la télécommande. Lorsque le message de confirmation apparaît, sélectionnez **Confirmer** et appuyez sur le bouton **Entrer**.

UTILISATION DES APPLICATIONS

Verrouillage d'écran

Sélectionnez **Screen Lock** (Verrouillage d'écran) pour définir le code PIN à 4 chiffres. Avec le code PIN, vous pouvez verrouiller le panneau contre les utilisations non autorisées.

Pour définir le code PIN la première fois, lancez l'appli **Verrouillage d'écran**. Puis sélectionnez **Définir un mot de passe**.

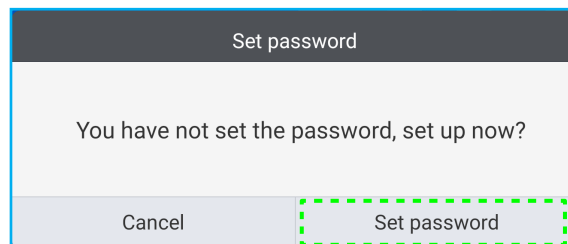

Le menu Paramètres avancés ⇒ Sécurité s'ouvrira. Pour définir le mot de passe, reportez-vous à «Configuration des paramètres de sécurité» à la page 54.

Navigateur

Sélectionnez **Navigateur** pour accéder aux pages Web.

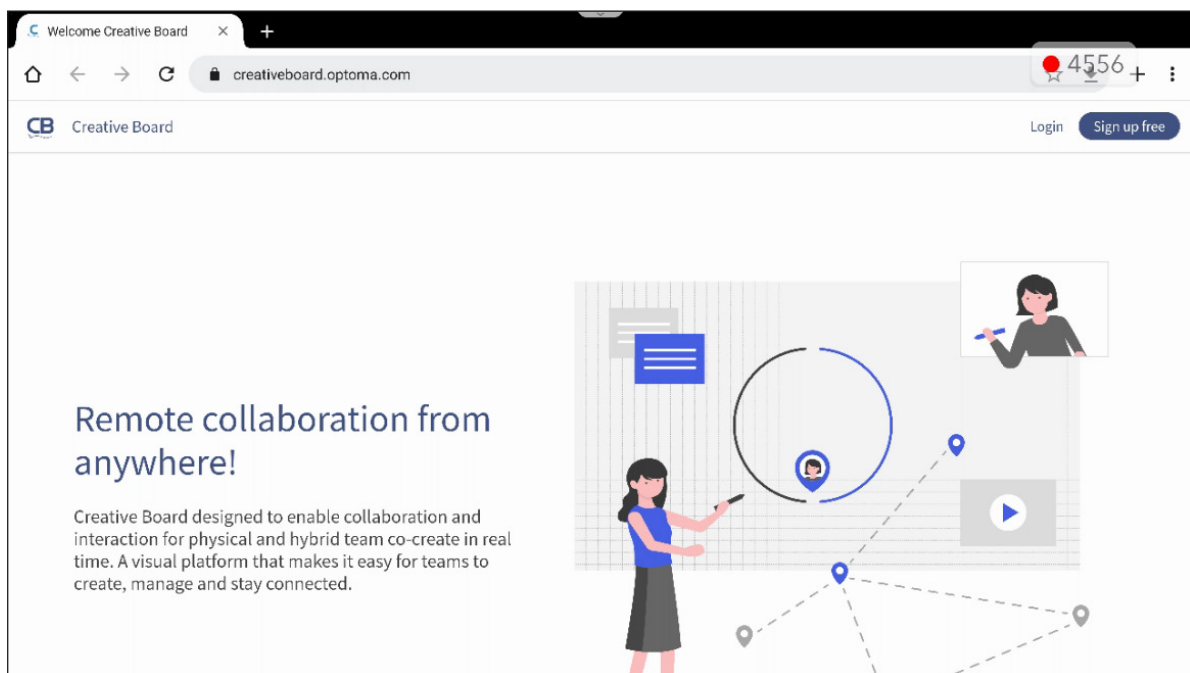

UTILISATION DES APPLICATIONS

Optoma Marketplace

Sélectionnez **Optoma Marketplace** pour visiter la boutique d'applis intégrée et pour télécharger et installer d'autres applis tierces sur le panneau.

Remarque : *Pour installer des applis tierces, assurez-vous que l'option **Installer une application à partir de Marketplace** est activée dans la section Paramètres ⇒ Sécurité ⇒ Paramètres avancés ⇒ Permissions. Veuillez consulter page 56.*



Avis de non-responsabilité pour les applis non autorisées sur les écrans de la gamme Creative Touch basés sur Android



Pour la sécurité du système, les écrans plats d'Optoma fonctionnent avec un système d'exploitation Android personnalisé. En outre, les écrans plats d'Optoma ne prennent pas en charge les services de Google Play. Optoma a simplifié le système d'exploitation Android afin de ne conserver que les modules liés aux fonctions d'affichage. Le système d'exploitation Android personnalisé peut ne pas être compatible avec toutes les applis Android tierces. Les applis Android tierces peuvent varier en qualité. Certaines contiennent même des codes malveillants qui pourraient compromettre la sécurité et la fonctionnalité du système et invalider la garantie de votre produit.

Optoma ne fait aucune déclaration concernant la qualité, la sécurité ou l'adéquation des applis tierces, ni sur leur compatibilité avec l'écran plat Optoma. Optoma décline toute responsabilité en cas de dommage, de défaut, de perte de fonctionnalité ou de problème de sécurité résultant, directement ou indirectement, de l'installation d'applis tierces sur l'écran plat. L'assistance d'Optoma pour la résolution de tout problème résultant potentiellement de l'installation d'applis tierces sera facturée et peut être limitée.

UTILISATION DES APPLICATIONS

Keeper

Sélectionnez **Keeper** pour ouvrir l'appli **Keeper** et commencer à nettoyer et à optimiser les données du panneau.

- Pour un nettoyage automatique de la mémoire, supprimant les fichiers temporaires et inutiles, sélectionnez **Optimisation à une touche**.
- Pour un nettoyage manuel de la mémoire, sélectionnez **Nettoyer la mémoire** . Pour supprimer manuellement les fichiers temporaires et indésirables, sélectionnez **Nettoyer la corbeille** .

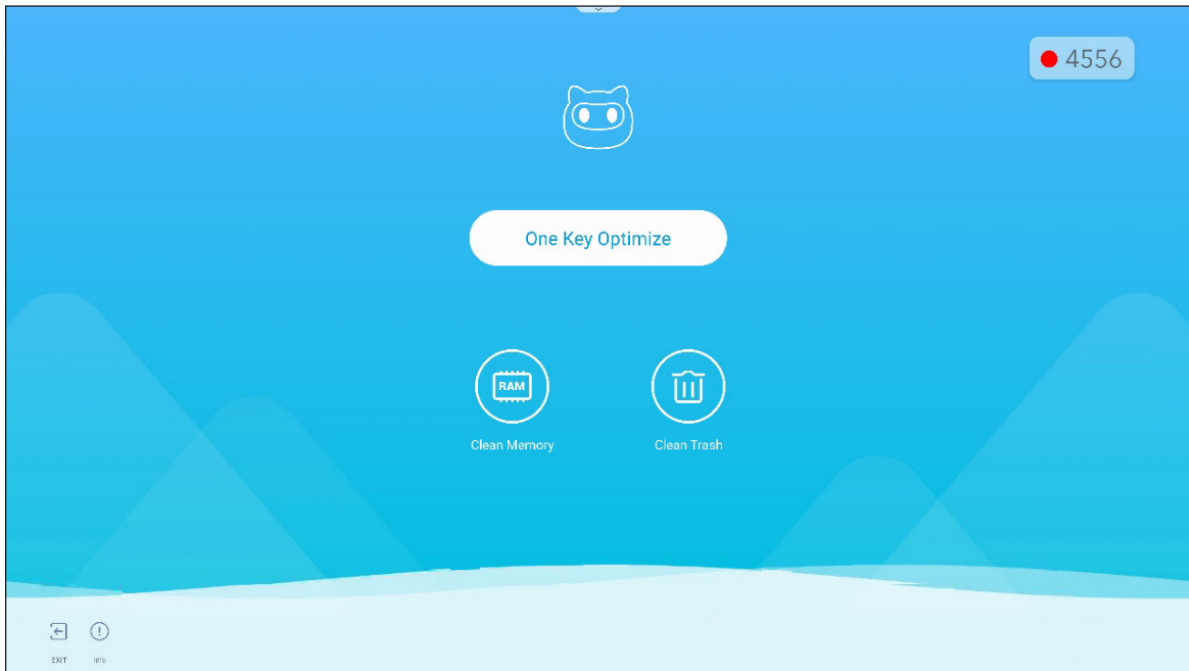

UTILISATION DES APPLICATIONS

MediaPlayer

Sélectionnez **MediaPlayer** pour créer la liste de lecture et lire les fichiers multimédias.

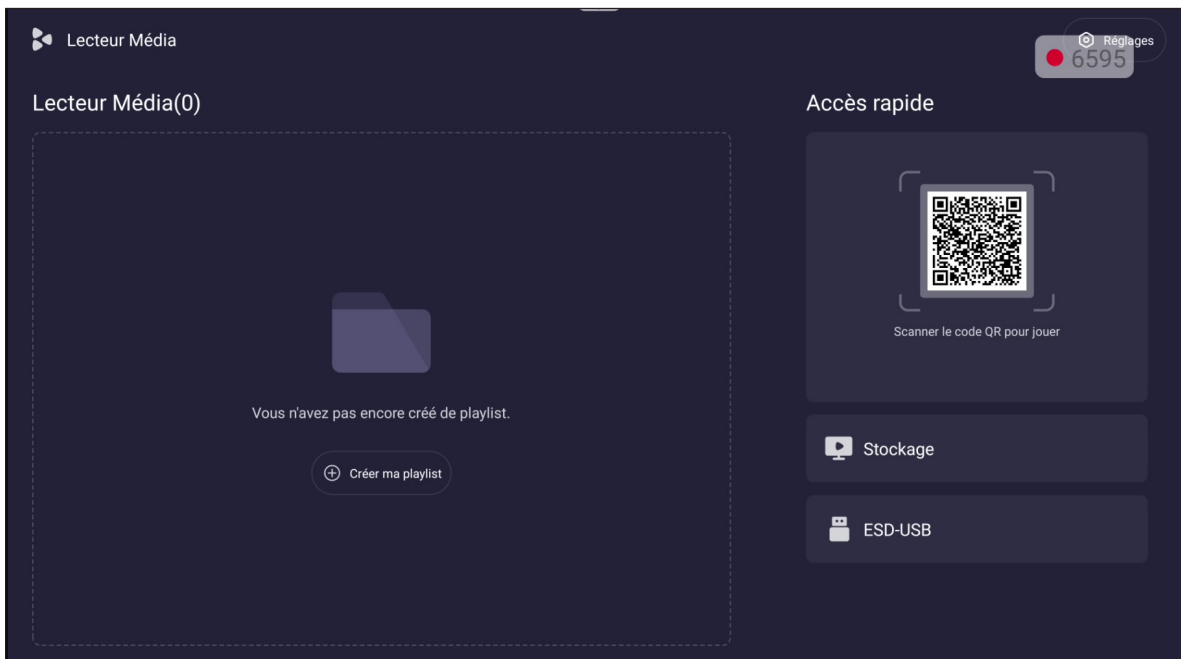

Création d'une liste de lecture

Pour créer une liste de lecture, procédez comme suit :

1. Dans la partie gauche de la page principale, sélectionnez **Créer ma liste de lecture**. Puis entrez le nom de la liste de lecture et sélectionnez **Confirmer**.

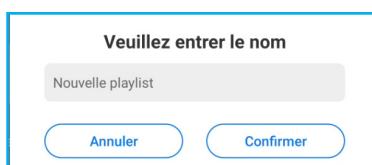

2. Sélectionnez **Ajouter les fichiers** pour ajouter les fichiers multimédias.

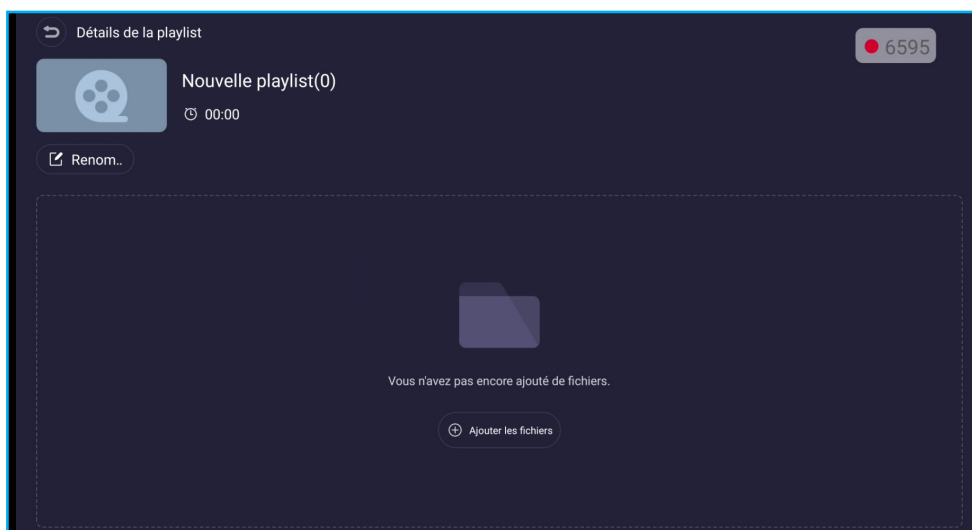

UTILISATION DES APPLICATIONS

3. Sélectionnez les fichiers multimédias que vous désirez ajouter dans la liste de lecture. Puis sélectionnez **OK**.

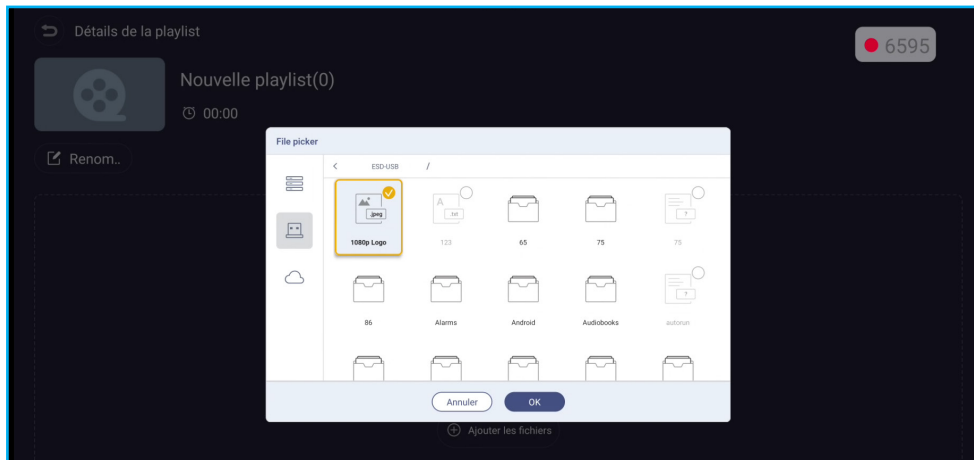

Les détails de la liste de lecture s'affichent sur l'écran.

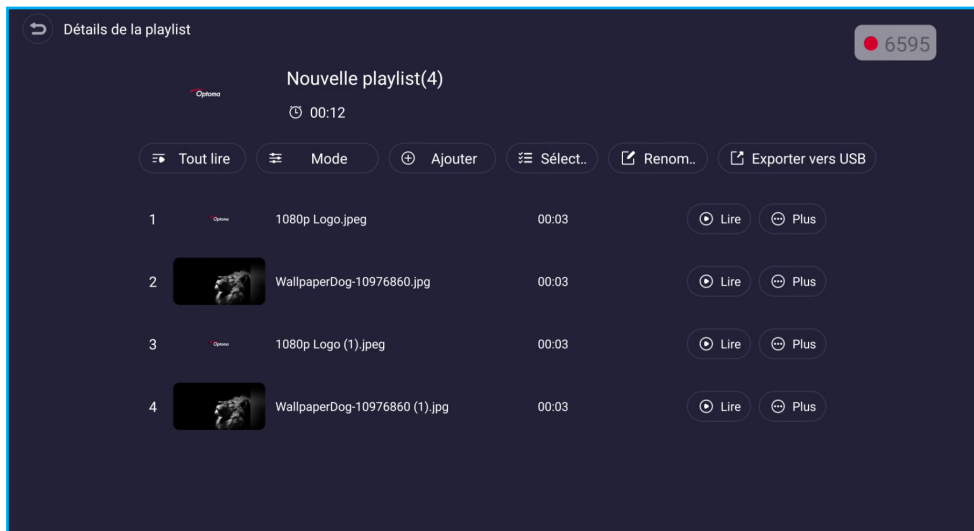

UTILISATION DES APPLICATIONS

Gestion d'une liste de lecture

Pour gérer une liste de lecture, procédez comme suit :

- Sélectionnez **Jouer** (à côté du fichier) pour commencer la lecture.
- Sélectionnez **Plus** (à côté du fichier) pour accéder à d'autres options.
 - Sélectionnez **Retirer** pour supprimer le fichier de la liste de lecture.
 - Sélectionnez **Monter** ou **Descendre** pour réorganiser l'ordre de la liste de lecture.

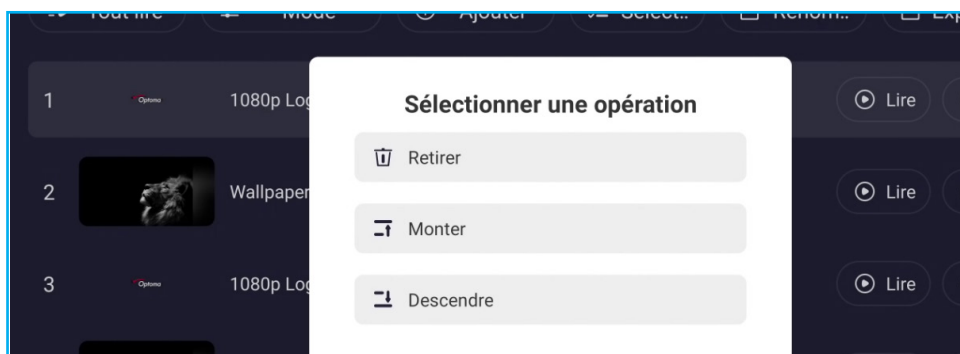

- Sélectionnez **Jouer tous** pour commencer la lecture de tous les fichiers multimédias.
- Sélectionnez **Mode de lecture** pour configurer les paramètres du diaporama. Sélectionnez la durée de la transition et sélectionnez **Enregistrer** pour appliquer les paramètres.



Remarque : Par défaut, **Répéter** est activée.

- Sélectionnez **Sélectionner** pour sélectionner le(s) fichier(s) désirés et les supprimer.
 - Pour supprimer le(s) fichier(s) sélectionné(s), sélectionnez **Retirer**.
 - Pour supprimer tous les fichiers, sélectionnez **Tout sélectionner**. Puis sélectionnez **Retirer**.

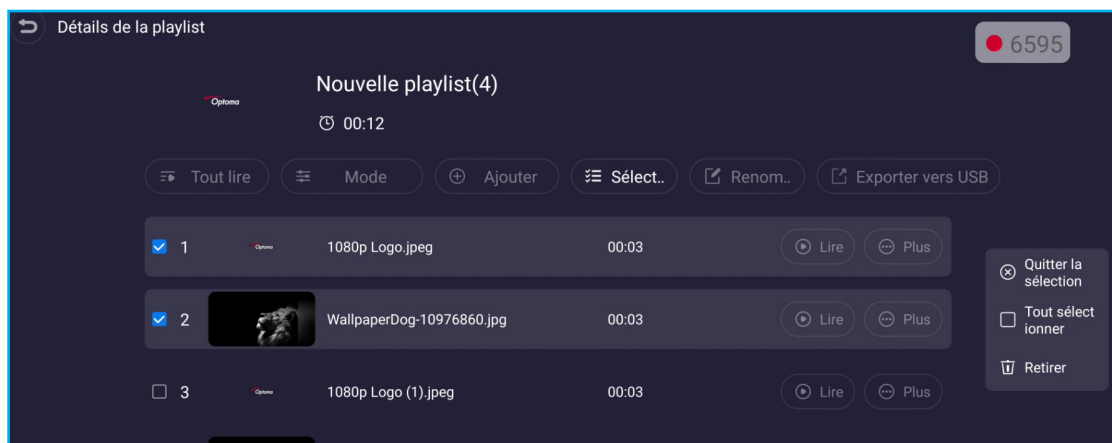

- Sélectionnez **Renommer** pour modifier le nom de la liste de lecture.

UTILISATION DES APPLICATIONS

- Sélectionnez **Exporter sur USB** pour exporter la liste de lecture sur un disque USB. Puis sélectionnez **Confirmer**.



Attendez jusqu'à la fin du processus. Puis sélectionnez **Terminé**.



Remarque : Vous pouvez également accéder à cette option du menu à partir de la page principale.

- Pour retourner à la page principale, appuyez sur le bouton **Retour** de la télécommande.
- Dans la page principale, vous pouvez effectuer les opérations suivantes :
 - Pour jouer toutes les listes de lecture, sélectionnez **Jouer tous**.
 - Pour créer une nouvelle liste de lecture, sélectionnez **Créer**. Pour plus d'informations, veuillez consulter page 90.
 - Pour supprimer toutes les listes de lecture, sélectionnez **Plus > Supprimer toutes les listes de lecture**.

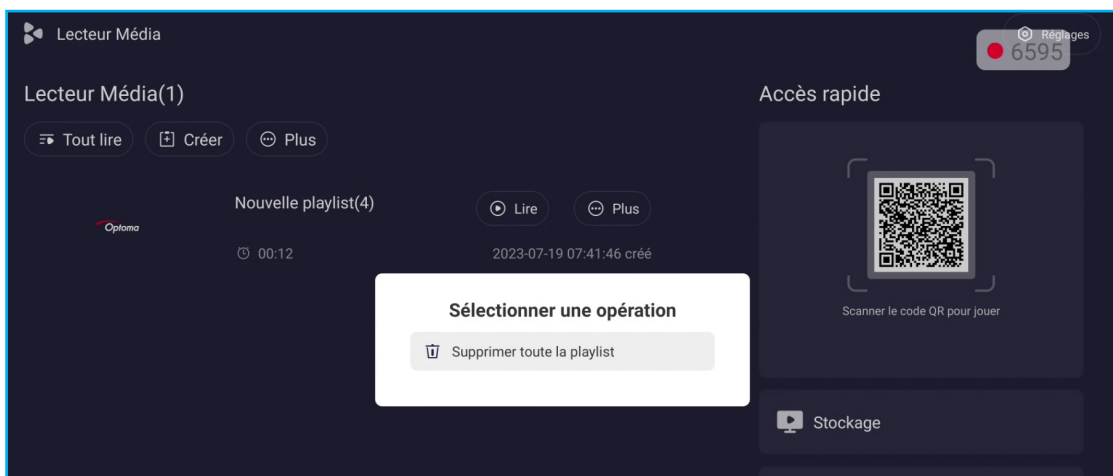

- Pour jouer une liste de lecture, sélectionnez la liste de lecture désirée et sélectionnez **Jouer** (à côté de la liste de lecture sélectionnée).

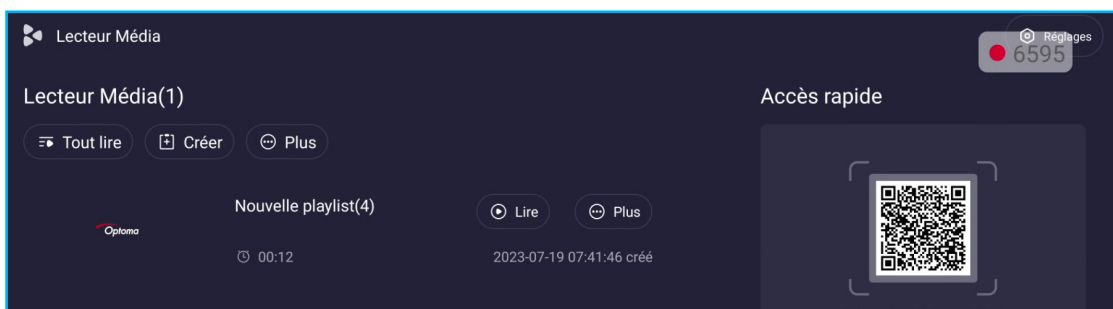

UTILISATION DES APPLICATIONS

- Pour gérer une liste de lecture, sélectionnez la liste de lecture désirée et sélectionnez **Plus** (à coté de la liste de lecture sélectionnée).

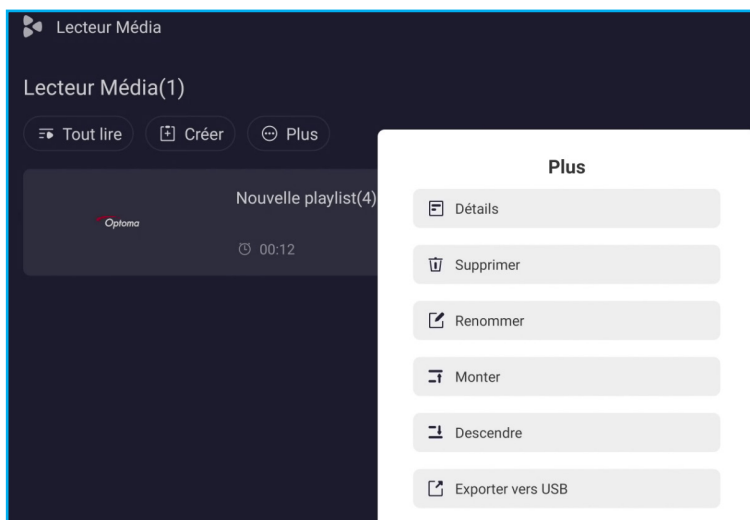

- **Entrer les détails** : afficher la liste de lecture. Pour plus d'informations, veuillez consulter page 92.
 - **Supprimer** : supprimer la liste de lecture.
 - **Renommer** : renomme la liste de lecture.
 - **Vers le haut/télécharger** : trier la liste de lecture. Cette fonction s'applique lorsque vous avez plus d'une liste de lecture.
 - **Exporter** : exporte la liste de lecture sur un disque USB. Pour plus d'informations, veuillez consulter page 93.
- Pour activer ou désactiver certaines fonctions supplémentaires, sélectionnez **Paramètres** (⚙️).

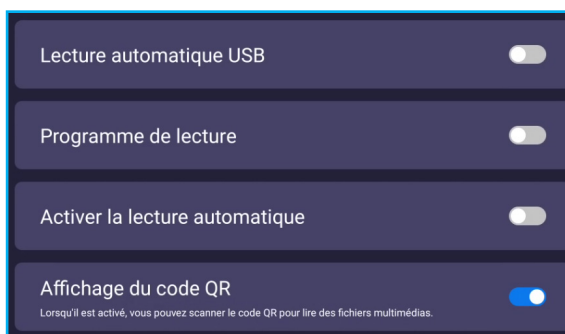

- Pour créer une liste de lecture ou gérer les fichiers directement sur l'appareil ou sur un disque USB, sélectionnez **Stockage** ou **LECTEUR DE DISQUE**. Puis effectuez les opérations désirées.

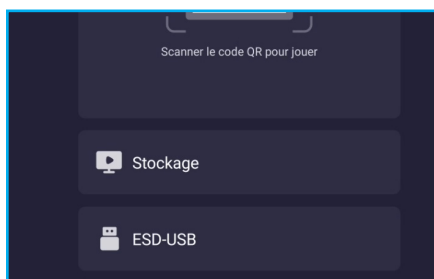

UTILISATION DES APPLICATIONS

- Pour utiliser Media Player avec les fichiers PowerPoint, vous devez convertir le fichier dans un format d'image tel que *.jpg ou *.png.

Pour convertir le fichier, procédez comme suit :

1. Ouvrez le fichier PowerPoint et sélectionnez **Enregistrer sous** pour l'enregistrer au format JPEG ou PNG.

Remarque : Le lecteur multimédia prend en charge les formats : *.jpg, *.jpeg, *.png, *.bmp, *.gif

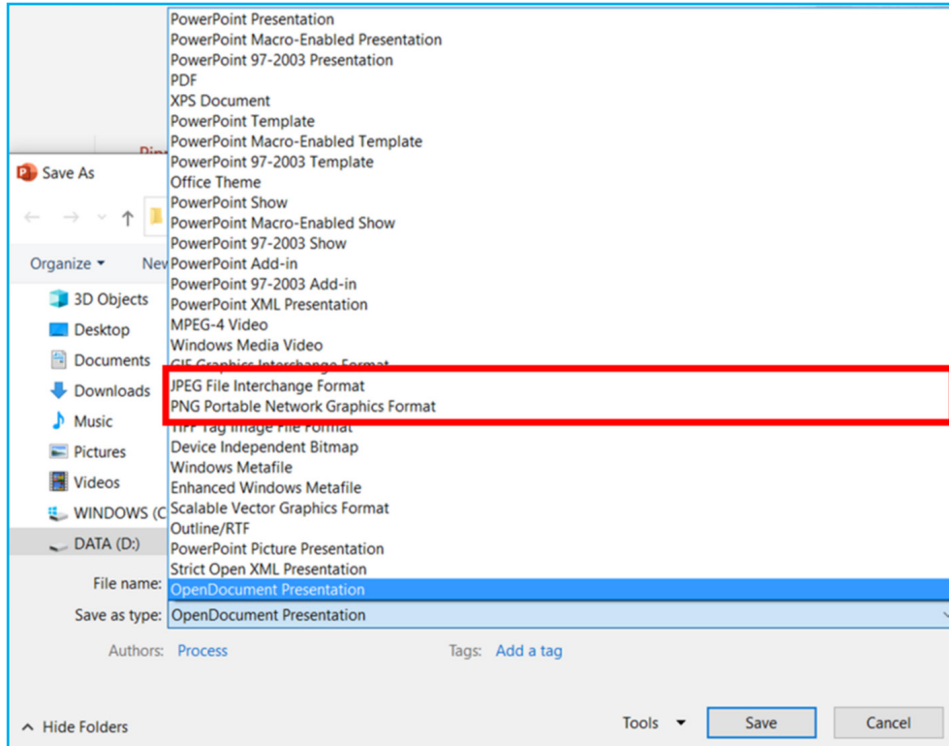

2. Sélectionnez **Toutes les diapos** pour créer un dossier dans lequel chaque diapo est enregistrée dans un fichier JPEG séparé.

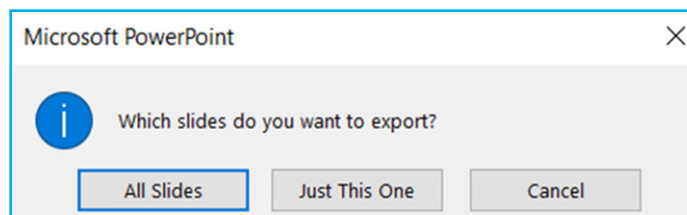

3. Copiez le dossier de diapos sur un disque USB ou dans la mémoire interne de l'appareil.

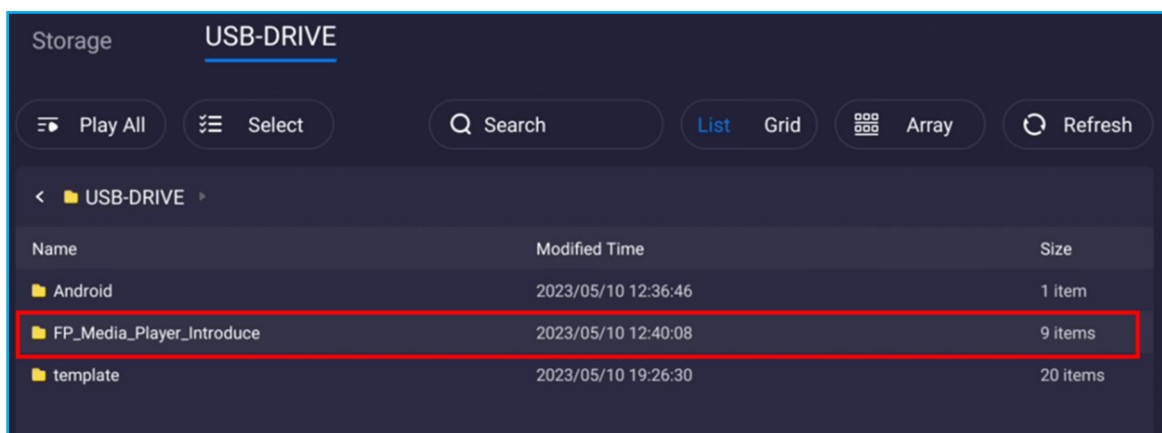

UTILISATION DES APPLICATIONS

4. Vous pouvez ensuite créer une liste de lecture ou jouer directement le dossier entier.

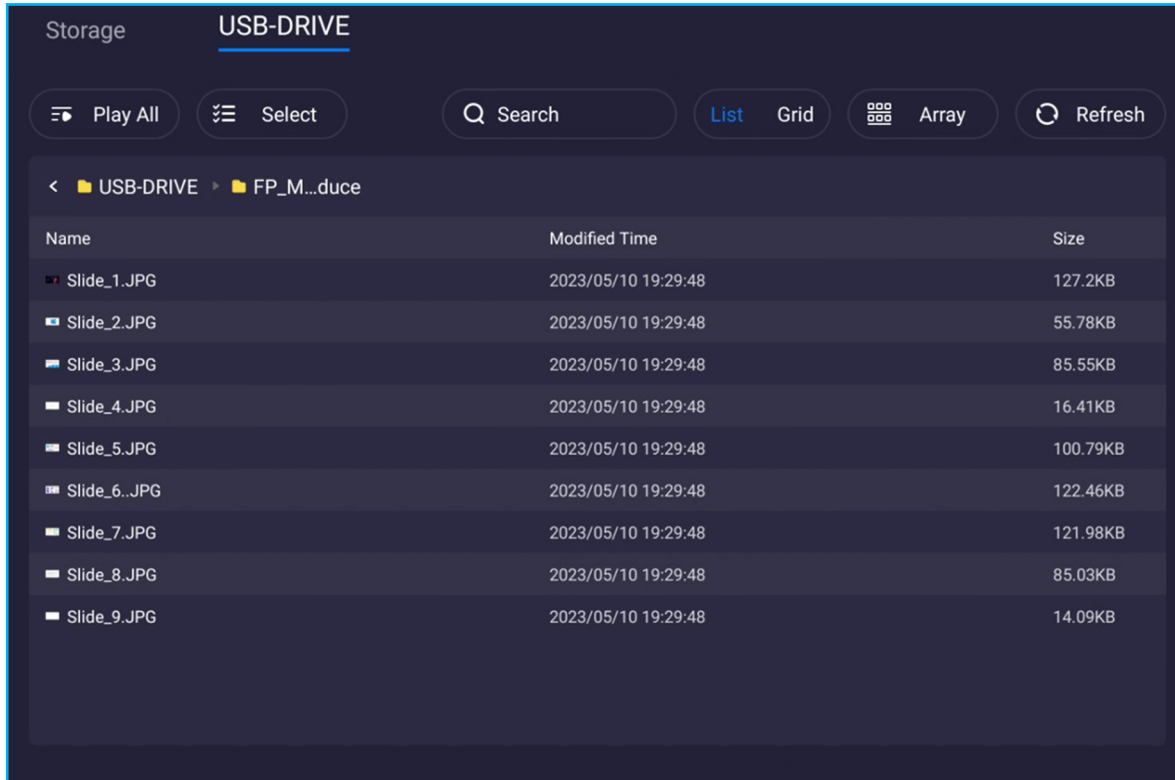

UTILISATION DES APPLICATIONS

Accès rapide

Pour créer une liste de lecture à distance à partir de votre appareil mobile, procédez comme suit :

1. Dans la partie droite de la page principale, utilisez la caméra de votre appareil pour scanner le code QR. Puis appuyez sur le lien ("bytello.com") et appuyez sur **+** pour ajouter des fichiers dans la liste de lecture.

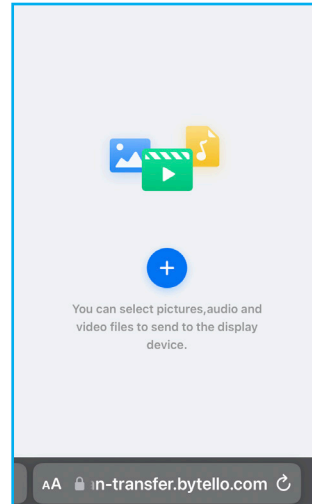
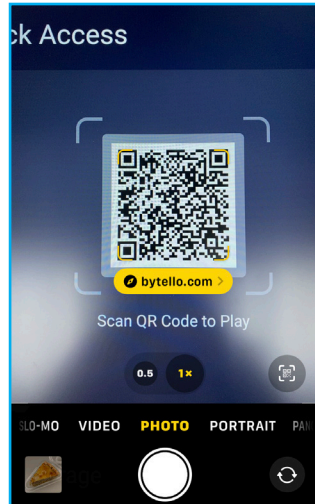

2. Sélectionnez des fichiers sur votre appareil mobile et appuyez sur **Ajouter**. Une liste des fichiers s'affiche sur l'écran. Puis appuyez sur **Envoyer** pour continuer.

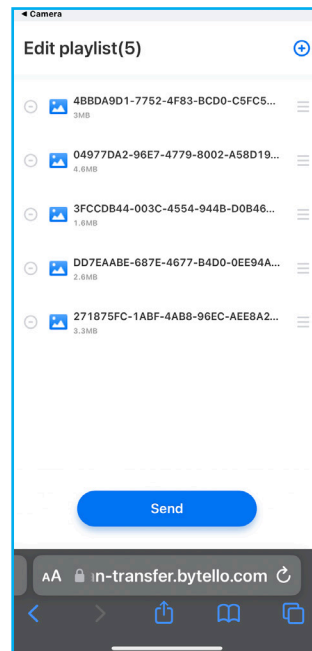
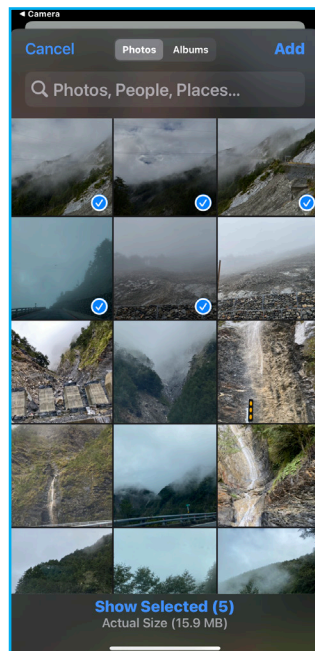

Remarque :

- Pour ajouter d'autres fichiers dans la liste de lecture, appuyez sur **+**.
- Pour supprimer un fichier de la liste de lecture, appuyez sur **-**.

UTILISATION DES APPLICATIONS

3. Configurez les paramètres de la liste de lecture. Puis appuyez sur **Confirmer l'envoi** de la liste de lecture vers le panneau.

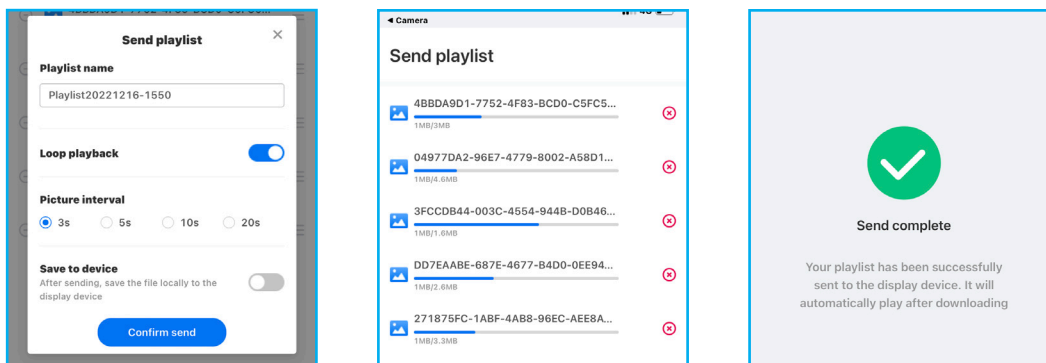

Une fois la transmission terminée, la lecture de la liste de lecture commence automatiquement.

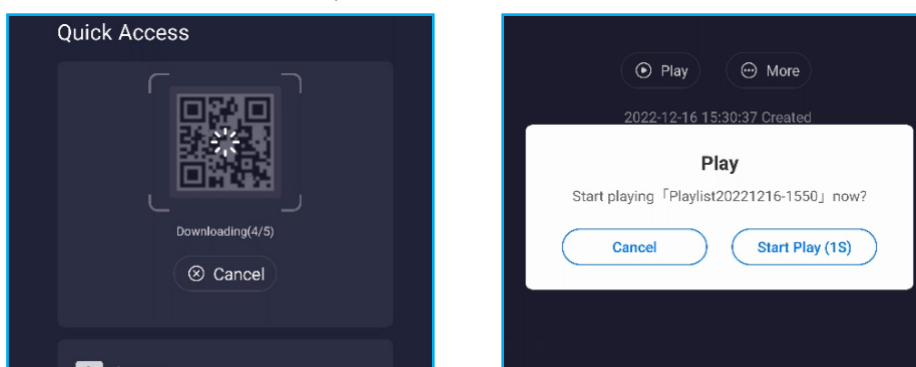

Remarque : Vous pouvez annuler la lecture en sélectionnant **Annuler** lorsque le message "Jouer" est affiché sur l'écran.

WPS Office

Sélectionnez **WPS Office** pour éditer et gérer n'importe quel format de document, y compris les fichiers PDF, Microsoft Word, PowerPoint et Excel.

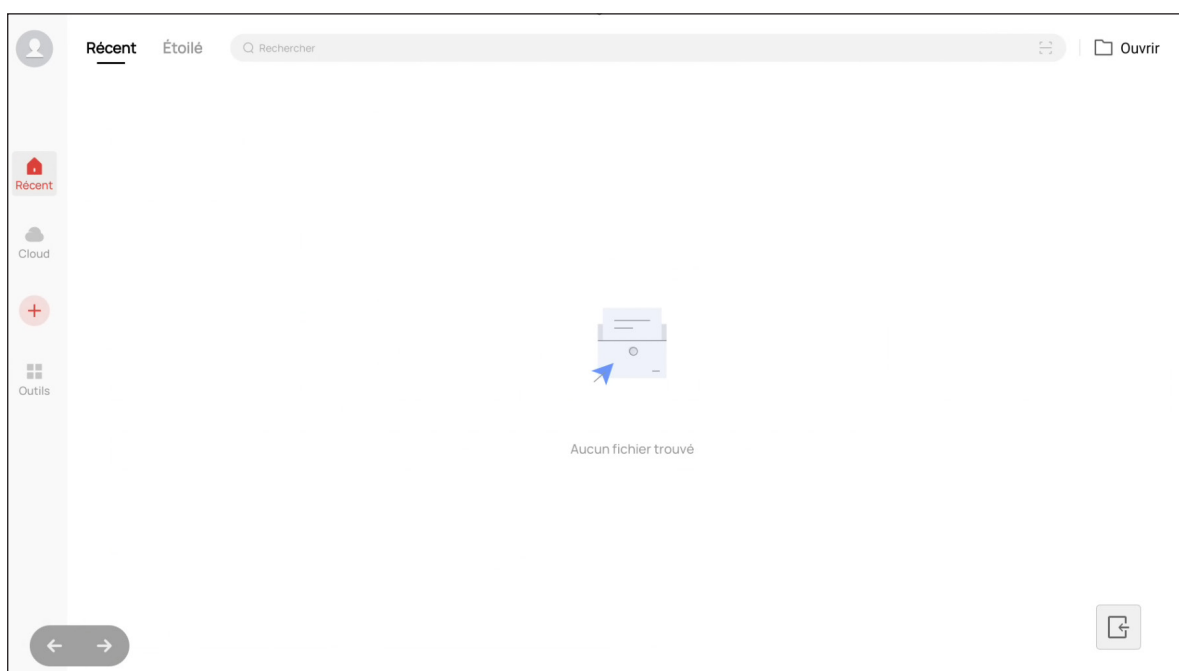

Remarque : Vous pouvez également ouvrir un document directement avec le **Gestionnaire de fichiers**. Veuillez consulter page 78.

UTILISATION DES APPLICATIONS

Optoma Management Suite (OMS)™

Ce panneau peut être contrôlé avec Optoma Management Suite. OMS est une solution intuitive de gestion d'écrans basée sur le cloud, conçue pour simplifier les opérations en surveillant, diagnostiquant et contrôlant les écrans audiovisuels depuis n'importe où dans le monde via une plateforme unique (accès Wi-Fi requis). OMS est la première solution de gestion qui est compatible avec plusieurs technologies d'affichage comme la projection, les écrans plats et les écrans LED. Cela permet de l'intégrer plus facilement dans les groupes d'écrans existants tout en offrant différents niveaux d'accès et de contrôle pour les utilisateurs, garantissant ainsi une gestion sécurisée des appareils.

Grâce à son interface conviviale et la surveillance en temps réel 24h/24, 7j/7, OMS permet aux utilisateurs de vérifier l'état des dispositifs d'affichage et d'effectuer les configurations pour optimiser les performances. Les administrateurs et les techniciens informatiques peuvent facilement envoyer et diffuser des messages d'urgence, des alertes et des annonces sur n'importe quel écran autour du monde. En outre, les utilisateurs peuvent également programmer à distance des appareils pour qu'ils ne soient utilisés que pendant les heures de fonctionnement principales, et les éteindre immédiatement en cas d'urgence, ce qui permet de réduire la consommation d'énergie et les coûts de fonctionnement.

Remarque : *OMS est une plateforme en constante évolution, dont les caractéristiques et les fonctions sont ajoutées au fil du temps. Pour connaître les dernières fonctionnalités, veuillez consulter votre représentant commercial local.

Pour commencer à utiliser **OMS**, suivez les étapes suivantes :

1. Connectez le panneau et votre appareil sans fil au même réseau Wi-Fi.
2. Ouvrez  ⇒ **Appareil** ⇒ **OMS**.
3. Sélectionnez l'emplacement désiré pour l'appareil, soit dans le monde entier, soit en Chine. Puis sélectionnez **OK**.

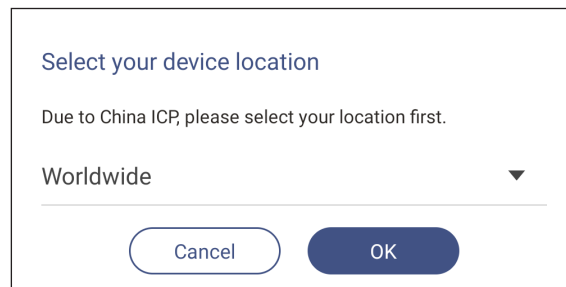

4. Scannez le code QR sur l'écran de lancement d'OMS. Enregistrez-vous et connectez-vous au site web d'Optoma Management Suite.
5. Recherchez le numéro de série de l'appareil et entrez-le dans le système OMS. Puis sélectionnez **Suivant**.

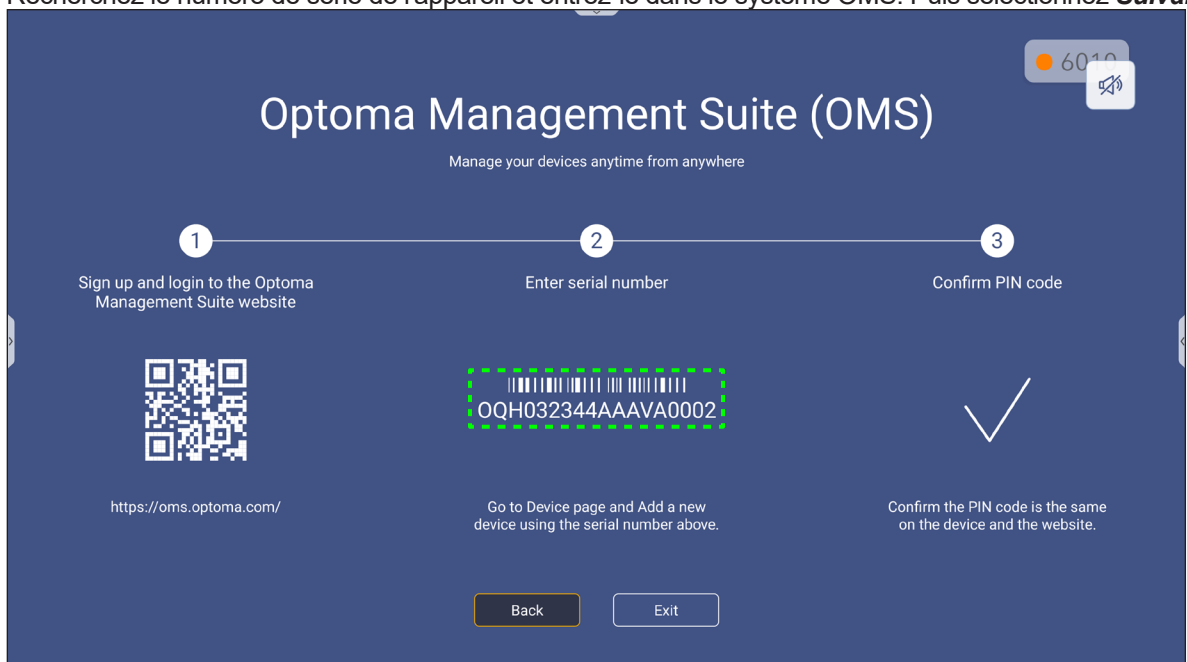

UTILISATION DES APPLICATIONS

1 Enter Serial Number 2 Confirm PIN Code 3 Device Settings

Enter Serial Number

1. Please make sure that your device has network connectivity and the date and time settings are accurate.
2. Open device's OMS page (IFP: Settings>Device>OMS, Projector: Settings>OMS) and enter the serial number assigned to the device.

| <input type="checkbox"/> | Serial Number | |
|----------------------------|--------------------|--|
| <input type="checkbox"/> 1 | OQH032344AAAVA0002 | |

+ Add list

Next

6. Confirmez les codes PIN à la fois sur l'écran de lancement et sur le navigateur Web. Si les codes correspondent, appuyez sur **Confirmer** dans l'écran de lancement d'OMS.

PIN : XpBf

Serial number: OQH032344AAAVA0002

Please confirm the PIN code matches the one shown on the Optoma Management Suite website.

This PIN will expire in 4 mins 30 secs.

Cancel Confirm

Confirm PIN Code

Confirm the PIN Code to the device you want to register.

| <input type="checkbox"/> | Serial Number | PIN Code | |
|----------------------------|--------------------|----------|--|
| <input type="checkbox"/> 1 | OQH032344AAAVA0002 | XpBf | |

PIN Code expires in: 296sec

7. Entrez le nom de l'appareil et sélectionnez **Terminé**.

Device Settings

Set up device informations.

| <input type="checkbox"/> | Device Name | Serial Number | Type | Creation time | |
|----------------------------|-------------|--------------------|------|-------------------|--|
| <input type="checkbox"/> 1 | Device #1 | OQH032344AAAVA0002 | IFP | 12/9/2022 1:59:06 | |

Done

UTILISATION DES APPLICATIONS

Utilisez **OMS** pour gérer votre panneau. Pour plus d'informations sur OMS, reportez-vous à <https://onlinemanual.optoma.com/oms-en/bindingdevice>.

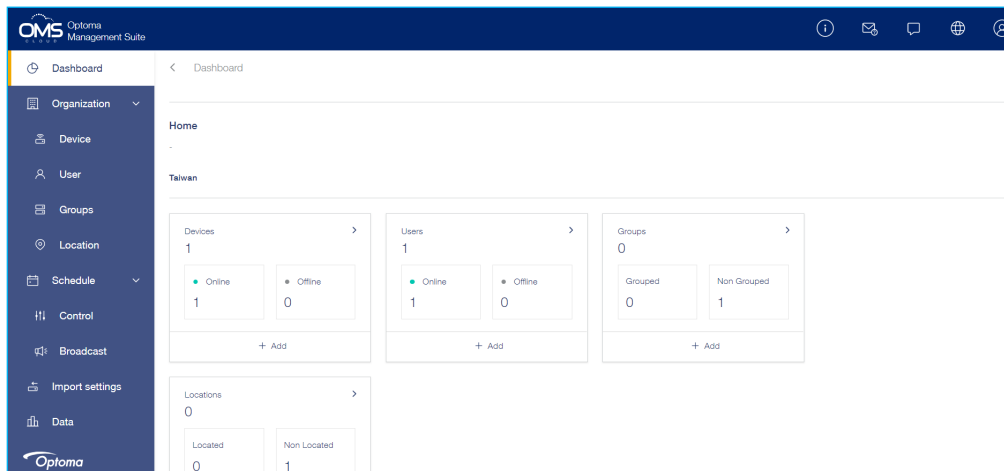

8. Pour désappairer votre panneau du compte appairé, sélectionnez **Désappairer** dans l'écran de lancement.

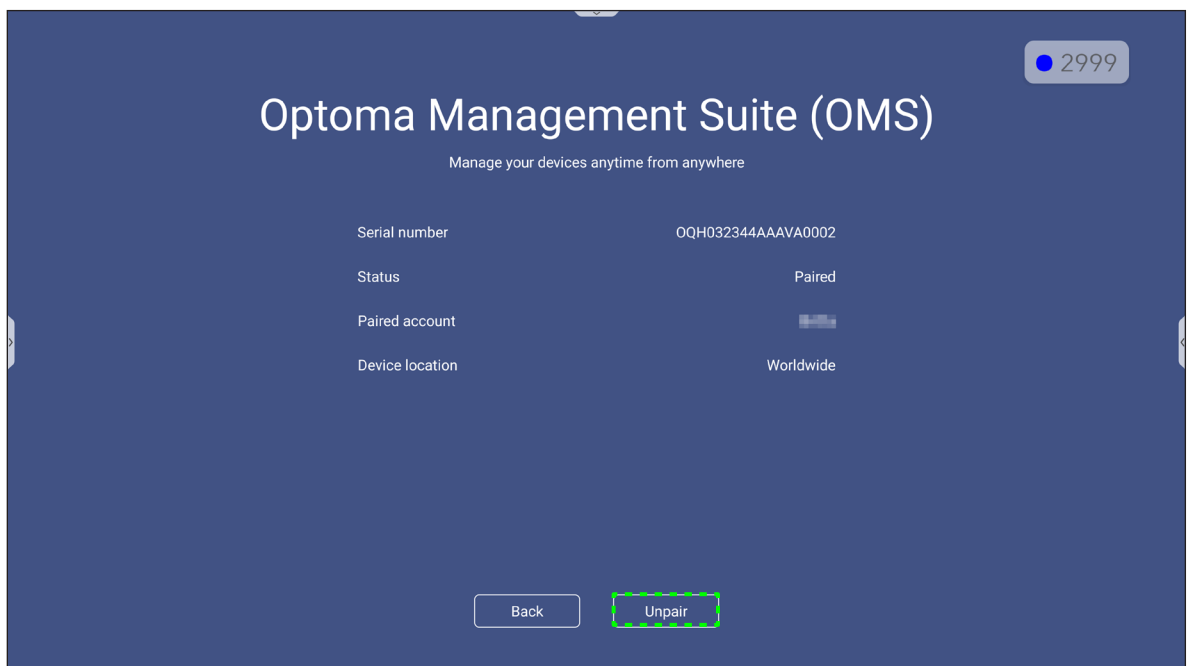

INFORMATIONS SUPPLÉMENTAIRES

Dimensions

55 pouces

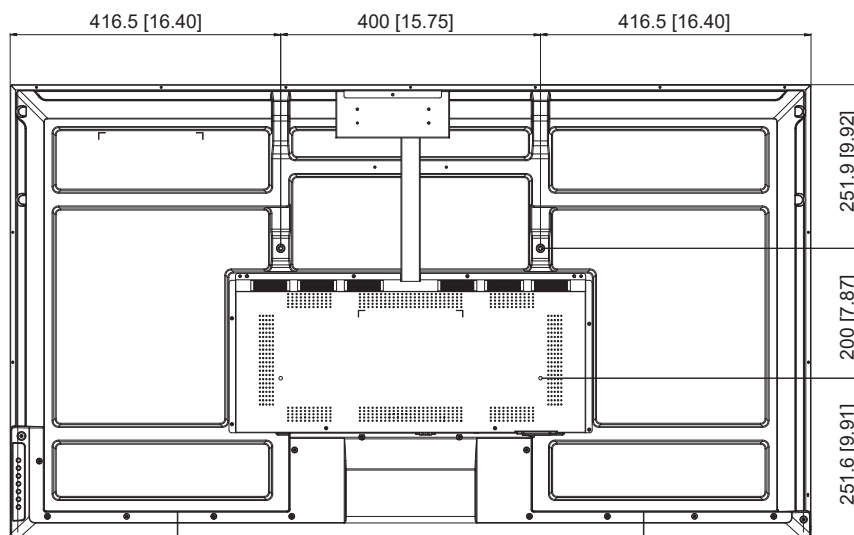
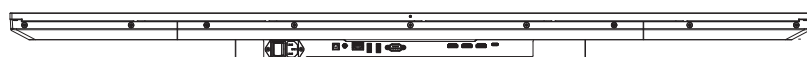
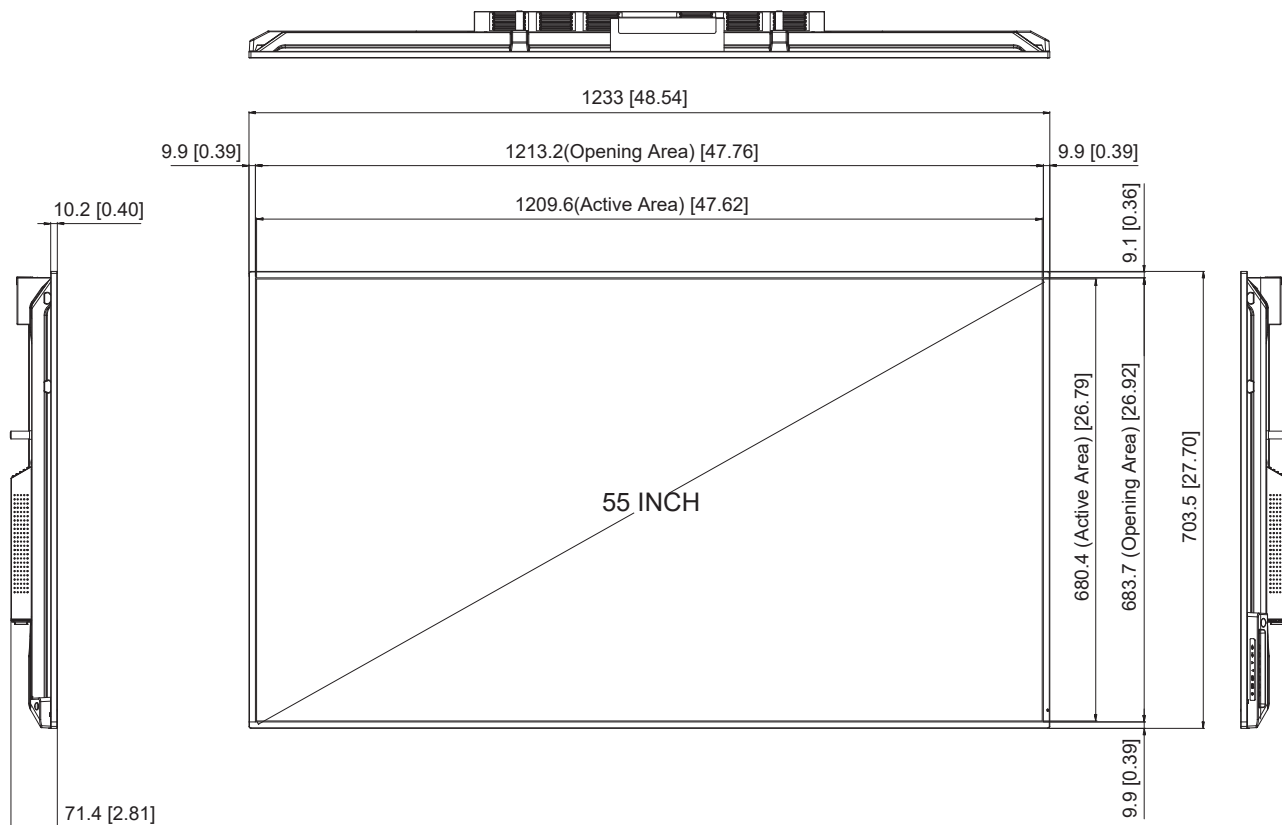

Unité : mm

INFORMATIONS SUPPLÉMENTAIRES

65 pouces

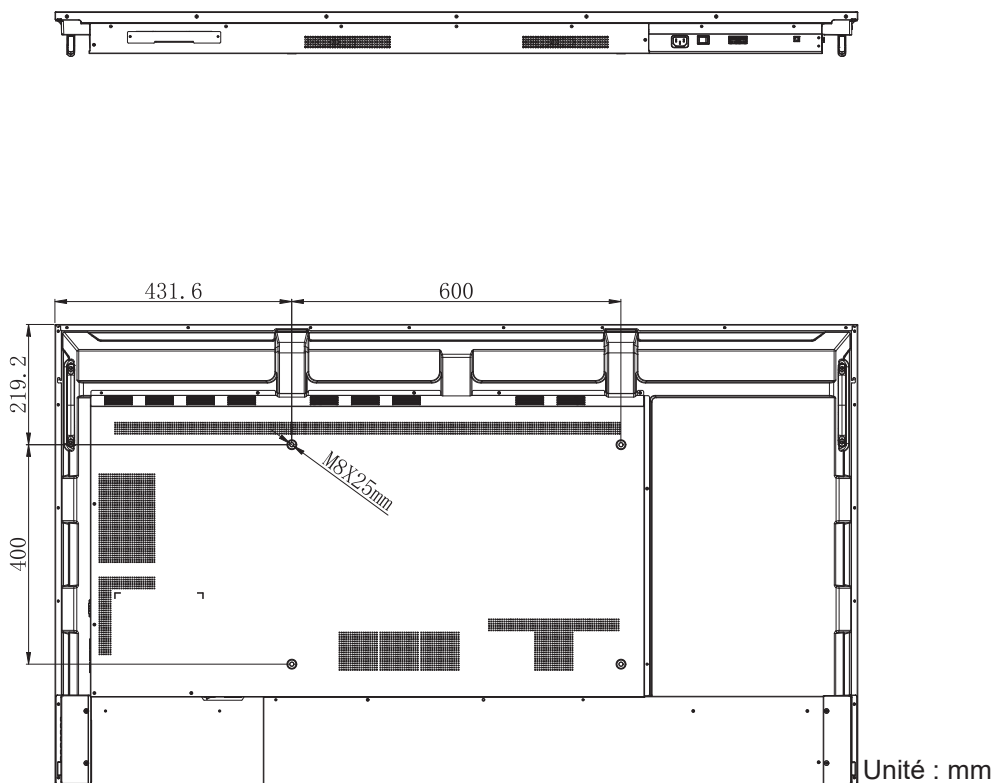
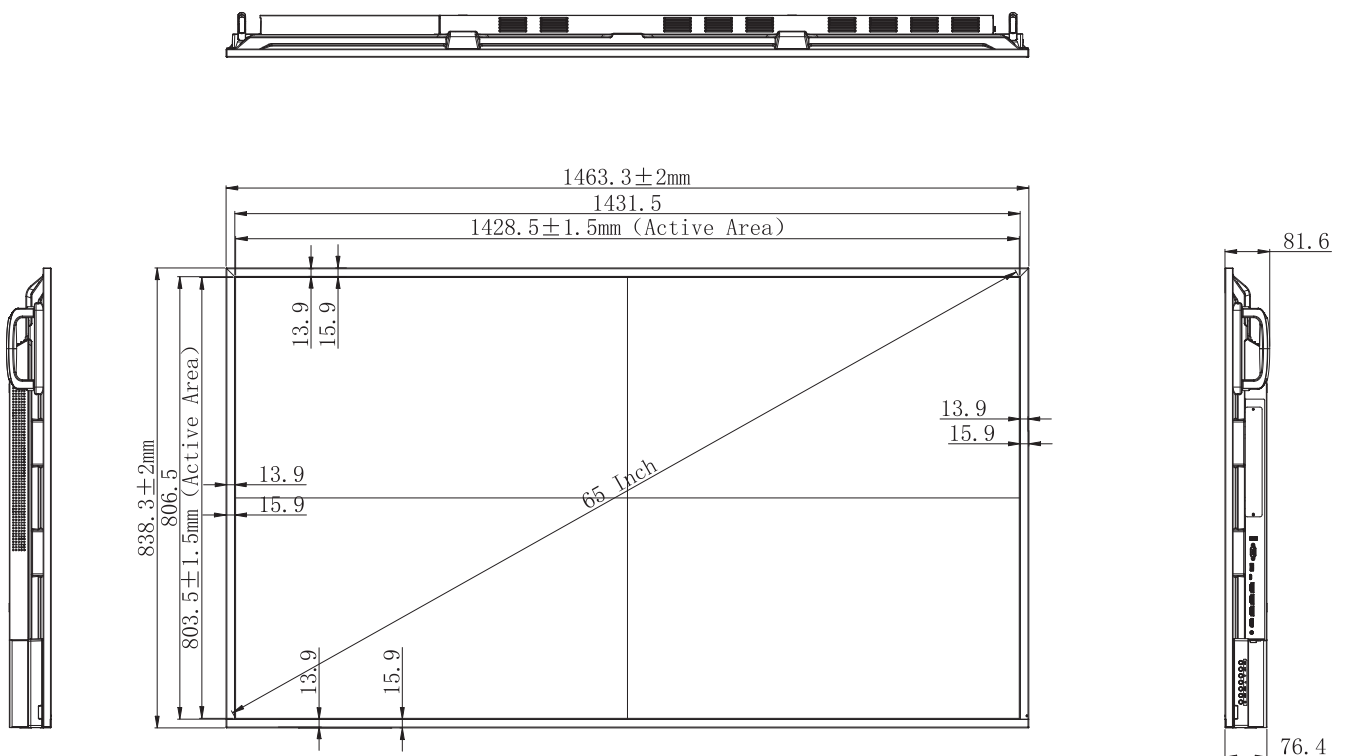

INFORMATIONS SUPPLÉMENTAIRES

75 pouces

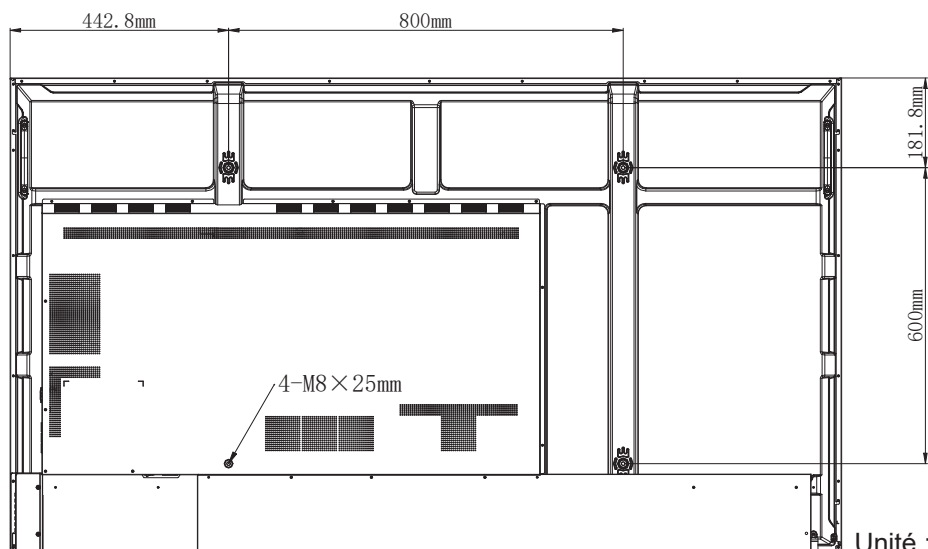
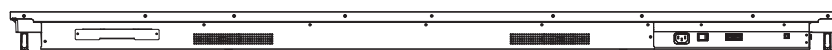
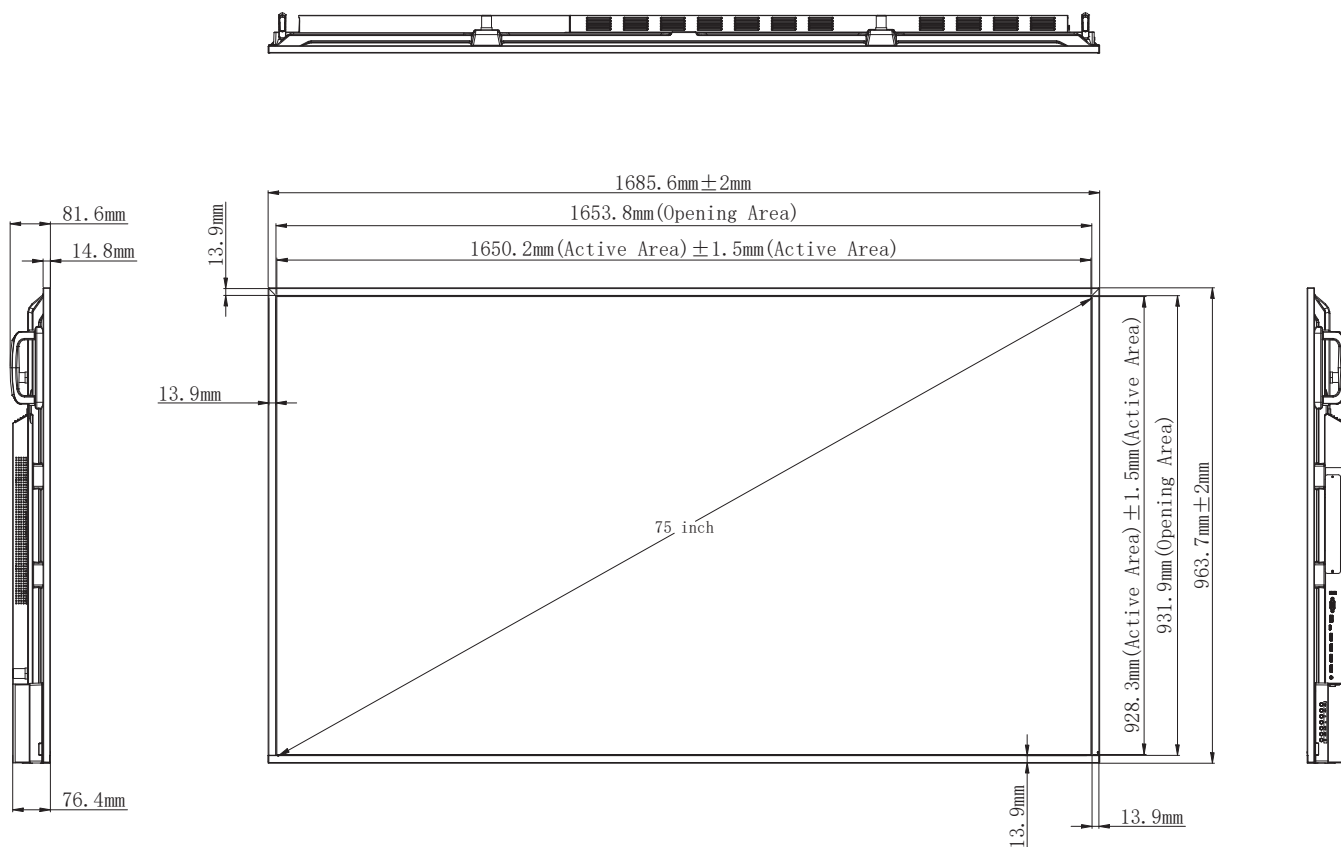

Unité : mm

INFORMATIONS SUPPLÉMENTAIRES

86 pouces

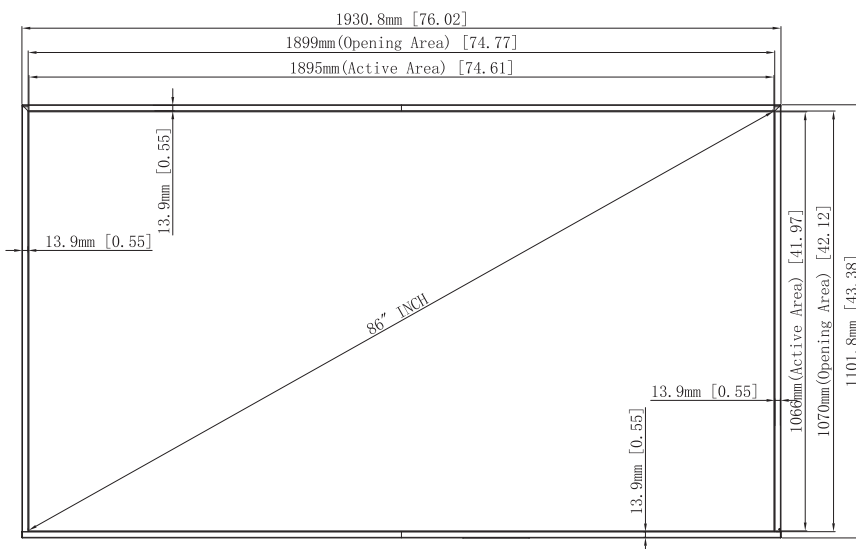

81.6mm [3.21]
14.8mm [0.58]

76.4mm [3.01]

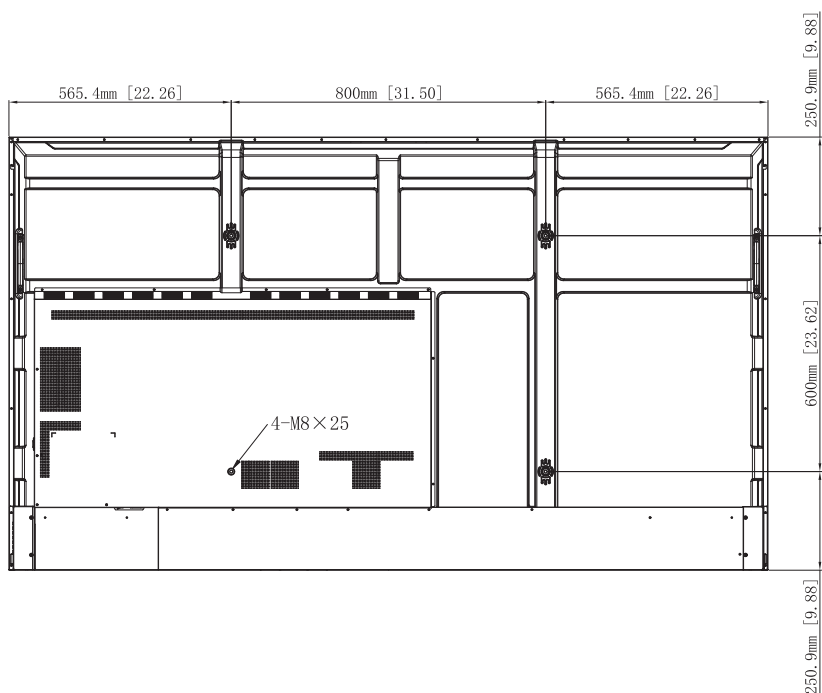
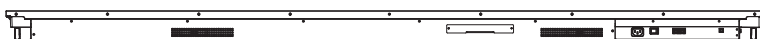

Unité : mm

INFORMATIONS SUPPLÉMENTAIRES

98 pouces

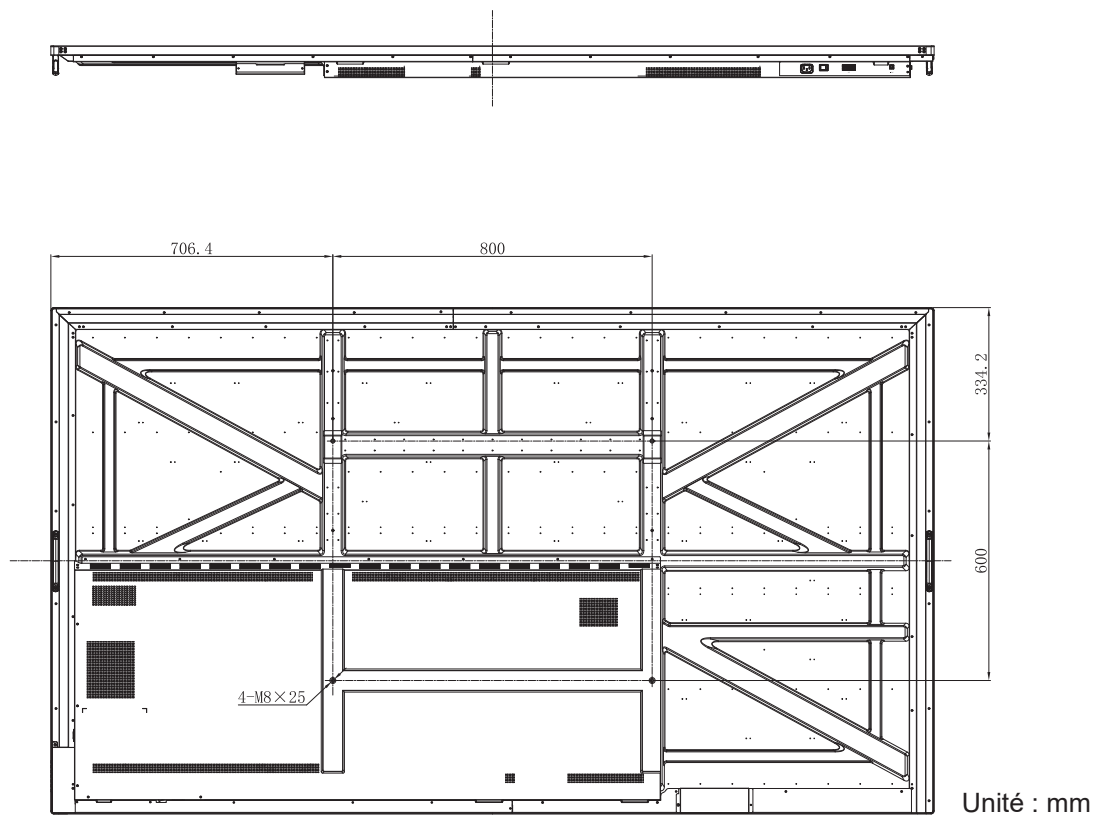
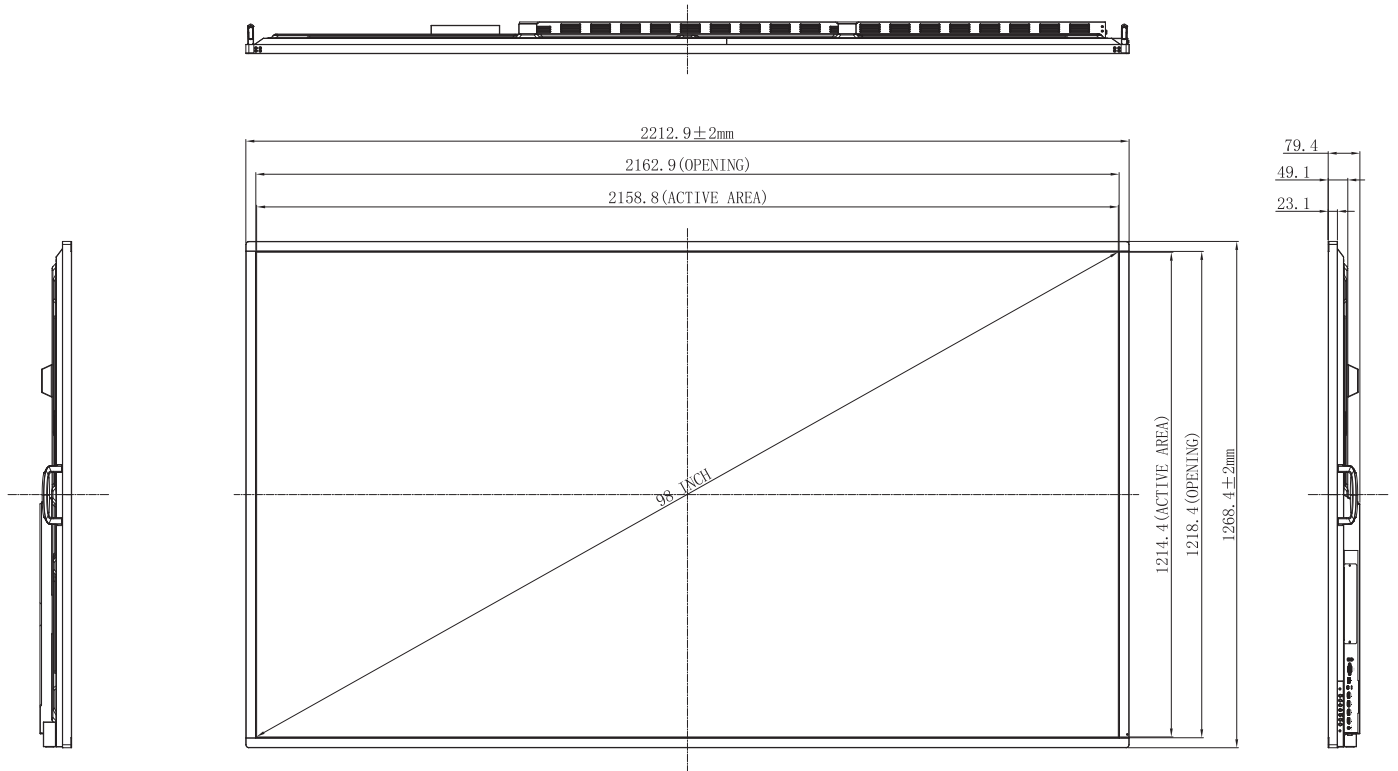

INFORMATIONS SUPPLÉMENTAIRES

Liste de synchronisations prises en charge

| No. | Signal Timing Nom | Référence | Horloge | Fh | Fv | Source d'Entrée | | |
|-----|--------------------|-----------|---------|--------|--------|-----------------|-----|--------|
| | | | [MHz] | [KHz] | [Hz] | HDMI | VGA | Type C |
| 1 | 720*400 @70Hz | IBM | 28,322 | 31,788 | 70 | / | Y | / |
| 2 | 640*480 @60Hz | VESA | 25,18 | 31,469 | 59,94 | Y | Y | Y |
| 3 | 800*600 @56Hz | VESA | 36 | 35,156 | 56,25 | / | Y | Y |
| 4 | 800*600 @60Hz | VESA | 40 | 37,879 | 60,317 | Y | Y | Y |
| 5 | 1024*768 @60Hz | VESA | 65 | 48,363 | 60,004 | Y | Y | Y |
| 6 | 1280*768 @60Hz(RB) | CVTRB | 68,25 | 47,396 | 59,995 | Y | Y | Y |
| 7 | 1280*768 @60Hz | VESA | 79,5 | 47,776 | 59,87 | Y | Y | Y |
| 8 | 1280*800 @60Hz | VESA | 83,5 | 49,702 | 59,81 | Y | Y | Y |
| 9 | 1280*960 @60,000Hz | VESA | 108 | 60 | 60 | Y | Y | Y |
| 10 | 1280*1024 @60Hz | VESA | 108 | 63,981 | 60,002 | Y | Y | Y |
| 11 | 1360*768 @60Hz | VESA | 85,5 | 47,712 | 60,015 | Y | Y | Y |
| 12 | 1440*900 @60Hz(RB) | CVTRB | 88,75 | 55,469 | 59,901 | Y | Y | Y |
| 13 | 1440*900 @60Hz CVT | CVT | 106,5 | 55,935 | 59,887 | Y | Y | Y |
| 14 | 1680*1050 60Hz | VESA | 146,25 | 65,29 | 59,954 | Y | Y | Y |
| 15 | 1920*1080 60Hz | CEA | 148,5 | 67,5 | 60 | Y | Y | Y |
| 16 | 640*480P594:3 | CEA | 25,175 | 31,469 | 59,94 | / | / | Y |
| 17 | 640*480P604:3 | CEA | 25,2 | 31,5 | 60 | / | / | Y |
| 18 | 720*480P604:3 | CEA | 27,027 | 31,5 | 60 | / | / | Y |
| 19 | 720*480P6016:9 | CEA | 27,027 | 31,5 | 60 | / | / | Y |
| 20 | 1280*720P5916:9 | CEA | 74,175 | 44,955 | 59,939 | / | / | Y |
| 21 | 1280*720P6016:9 | CEA | 74,25 | 45 | 60 | / | / | Y |
| 22 | 1440*480P604:3 | CEA | 54,054 | 31,5 | 60 | / | / | Y |
| 23 | 1440*480P5916:9 | CEA | 54 | 31,469 | 59,94 | / | / | Y |
| 24 | 1440*480P6016:9 | CEA | 54,054 | 31,5 | 60 | / | / | Y |
| 25 | 1920*1080P5916:9 | CEA | 148,35 | 67,432 | 59,939 | / | / | Y |
| 26 | 1920*1080P6016:9 | CEA | 148,5 | 67,5 | 60 | / | / | Y |
| 27 | 720*576P504:3 | CEA | 27 | 31,25 | 50 | / | / | Y |
| 28 | 720*576P5016:9 | CEA | 27 | 31,25 | 50 | / | / | Y |
| 29 | 1280*720P5016:9 | CEA | 74,25 | 37,5 | 50 | / | / | Y |
| 30 | 1440*576P5016:9 | CEA | 54 | 31,25 | 50 | / | / | Y |
| 31 | 1920*1080P5016:9 | CEA | 148,5 | 56,25 | 50 | / | / | Y |
| 32 | 1920*1080P2316:9 | CEA | 74,175 | 26,973 | 23,976 | / | / | Y |
| 33 | 1920*1080P2416:9 | CEA | 74,25 | 27 | 24 | / | / | Y |

INFORMATIONS SUPPLÉMENTAIRES

| No. | Signal Timing Nom | Référence | Horloge | Fh | Fv | Source d'Entrée | | |
|-----|-------------------|-----------|---------|--------|--------|-----------------|-----|--------|
| | | | [MHz] | [KHz] | [Hz] | HDMI | VGA | Type C |
| 34 | 1920*1080P2516:9 | CEA | 74,25 | 28,125 | 25 | / | / | Y |
| 35 | 1920*1080P2916:9 | CEA | 74,175 | 33,716 | 29,97 | / | / | Y |
| 36 | 1920*1080P3016:9 | CEA | 74,25 | 33,75 | 30 | / | / | Y |
| 37 | 720(1440)*480i | CEA | 27 | 15,734 | 59,939 | Y | / | / |
| 38 | 480p 59Hz | CEA | 27 | 31,469 | 59,94 | Y | / | / |
| 39 | 480p 60Hz | CEA | 27,027 | 31,5 | 60 | Y | / | / |
| 40 | 720(1440)*576i | CEA | 27 | 15,625 | 50 | Y | / | / |
| 41 | 576p 50Hz | CEA | 27 | 31,25 | 50 | Y | / | / |
| 42 | 720p 60Hz | CEA | 74,25 | 45 | 60 | Y | / | / |
| 43 | 720p 59Hz | CEA | 74,176 | 44,955 | 59,94 | Y | / | / |
| 44 | 720p 50Hz | CEA | 74,25 | 37,5 | 50 | Y | / | / |
| 45 | 1080i 60Hz | CEA | 74,25 | 33,75 | 60 | Y | / | / |
| 46 | 1080i 59Hz | CEA | 74,176 | 33,716 | 59,94 | Y | / | / |
| 47 | 1080i 50Hz | CEA | 74,25 | 28,125 | 50 | Y | / | / |
| 48 | 1080p 60Hz | CEA | 148,5 | 67,5 | 60 | Y | / | / |
| 49 | 1080p 50Hz | CEA | 148,5 | 56,25 | 50 | Y | / | / |
| 50 | 1080p 30Hz | CEA | 74,25 | 33,75 | 30 | Y | / | / |
| 51 | 1080p 29Hz | CEA | 74,176 | 33,716 | 29,97 | Y | / | / |
| 52 | 1080p 25Hz | CEA | 74,25 | 28,125 | 25 | Y | / | / |
| 53 | 1080p 24Hz | CEA | 74,25 | 27 | 24 | Y | / | / |
| 54 | 1080p 23Hz | CEA | 74,176 | 26,973 | 23,976 | Y | / | / |
| 55 | 3840*2160 60Hz | CEA | 594 | 135 | 60 | Y | / | Y |
| 56 | 3840*2160 50Hz | CEA | 594 | 112,5 | 50 | Y | / | Y |
| 57 | 3840*2160 30Hz | CEA | 297 | 67,5 | 29,97 | Y | / | Y |
| 58 | 3840*2160 25Hz | CEA | 297 | 56,25 | 25 | Y | / | Y |
| 59 | 3840*2160 24Hz | CEA | 297 | 54 | 23,982 | Y | / | Y |

INFORMATIONS SUPPLÉMENTAIRES

Liste des Fonctions du Protocole RS232

Remarque : Le panneau prend en charge la commande de contrôle RS232 et RJ45 (port 23).

Rôle de la broche RS232

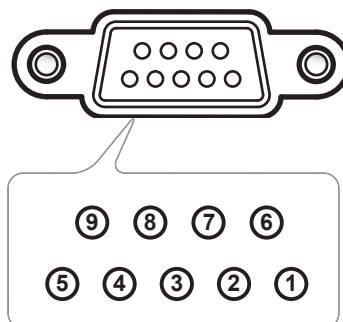

| N°de Broche | Spéc. (De l'arrière) |
|-------------|----------------------|
| 1 | Sans objet |
| 2 | TXD |
| 3 | RXD |
| 4 | Sans objet |
| 5 | MASSE |
| 6 | Sans objet |
| 7 | Sans objet |
| 8 | Sans objet |

Connexion de contrôle RS232 RJ45

| RS232 Settings | |
|----------------|------|
| Baud Rate | 9600 |
| Data Bits | 8 |
| Parity | None |
| Stop Bits | 1 |
| Flow Control | None |

| LAN Control Settings | |
|----------------------|------------|
| IP | Machine IP |
| Port | 23 |

| | | | | | | | | | |
|-----------|--|---|------------|---|---|-------|----------|-----------------|----|
| ~ | X | X | X | X | X | | X | X | CR |
| Lead Code | Device ID (where 01 indicates Device ID = 01) | | Command ID | | | Space | Variable | Carriage return | |

INFORMATIONS SUPPLÉMENTAIRES

Commande DÉFINIR

| Type | Category | Parameter | CMD | | Hex Code CMD | Response | |
|----------|----------------------|------------|----------|-------------------------|--|----------|--------|
| | | | | | | Success | Failed |
| SET | Power | Power off | ~xx00 n | n=0 | 7E 30 30 30 30 20 30 0d | P | F |
| | | Power on | ~xx00 n | n=1 | 7E 30 30 30 30 20 31 0d | P | F |
| | | Restart | ~xx00 n | n=3 | 7E 30 30 30 30 20 33 0d | P | F |
| | Power Mode (standby) | Eco. | ~xx114 n | n=0 | 7E 30 30 31 31 34 20 30 0d | P | F |
| | | Active | | n=1 | 7E 30 30 31 31 34 20 31 0d | P | F |
| | Treble | 0 ~ 100 | ~xx95 n | n=0-100 | 7E 30 30 39 35 20 30 0d to 7E 30 30 39 35 20 31 30 30 0d | P | F |
| | Bass | 0 ~ 100 | ~xx96 n | n=0-100 | 7E 30 30 39 36 20 30 0d to 7E 30 30 39 36 20 31 30 30 0d | P | F |
| | Balance | 0 ~ 100 | ~xx99 n | n=0-100 | 7E 30 30 39 39 20 30 0d to 7E 30 30 39 39 20 31 30 30 0d | P | F |
| | Contrast | 0 ~ 100 | ~xx22 n | n=0-100 | 7E 30 30 32 32 20 30 0d to 7E 30 30 32 32 20 31 30 30 0d | P | F |
| | Brightness | 0 ~ 100 | ~xx21 n | n=0-100 | 7E 30 30 32 31 20 30 0d to 7E 30 30 32 31 20 31 30 30 0d | P | F |
| | Sound Mode | Standard | ~xx252 n | n=1 | 7E 30 30 32 35 32 20 31 0d | P | F |
| | | Meeting | | n=4 | 7E 30 30 32 35 32 20 34 0d | P | F |
| | | User | | n=2 | 7E 30 30 32 35 32 20 32 0d | P | F |
| | | Classroom | | n=3 | 7E 30 30 32 35 32 20 33 0d | P | F |
| | | Movie | | n=5 | 7E 30 30 32 35 32 20 35 0d | P | F |
| | Volume | 0 ~ 100 | ~xx81 n | n=0-100 | 7E 30 30 38 31 20 30 0d to 7E 30 30 38 31 20 31 30 30 0d | P | F |
| | Video Mute | Off | ~xx13 n | n=0 | 7E 30 30 31 33 20 30 0d | P | F |
| | | On | | n=1 | 7E 30 30 31 33 20 31 0d | P | F |
| | Mute | Off | ~xx80 n | n=0 | 7E 30 30 38 30 20 30 0d | P | F |
| | | On | | n=1 | 7E 30 30 38 30 20 31 0d | P | F |
| | Input Source | HDMI1 | ~xx12 n | n=1 | 7E 30 30 31 32 20 31 0d | P | F |
| | | HDMI2 | | n=15 | 7E 30 30 31 32 20 31 35 0d | P | F |
| | | HDMI3 | | n=16 | 7E 30 30 31 32 20 31 36 0d | P | F |
| | | USB Type C | | n=27 | 7E 30 30 31 32 20 32 37 0d | P | F |
| | | Slot in PC | | n=25 | 7E 30 30 31 32 20 32 35 0d | P | F |
| | | Android | | n=24 | 7E 30 30 31 32 20 32 34 0d | P | F |
| | Aspect Ratio | 4:3 | ~xx60 n | n=1 | 7E 30 30 36 30 20 31 0d | P | F |
| | | 16:9 | | n=2 | 7E 30 30 36 30 20 32 0d | P | F |
| | | PTP | | n=14 | 7E 30 30 36 30 20 31 34 0d | P | F |
| | Language | English | ~xx70 n | n=1 | 7E 30 30 37 30 20 31 0d | P | F |
| Français | | n=3 | | 7E 30 30 37 30 20 33 0d | P | F | |

INFORMATIONS SUPPLÉMENTAIRES

| Type | Category | Parameter | CMD | | Hex Code CMD | Response | |
|------------------------|----------------------------|---------------------|----------------------------|-------------------------------|--|----------|--------|
| | | | | | | Success | Failed |
| SET | Language | Español | ~xx70 n | n=5 | 7E 30 30 37 30 20 35 0d | P | F |
| | | Traditional Chinese | | n=13 | 7E 30 30 37 30 20 31 33 0d | P | F |
| | | Simplified Chinese | | n=14 | 7E 30 30 37 30 20 31 34 0d | P | F |
| | | Português | | n=6 | 7E 30 30 37 30 20 36 0d | P | F |
| | | German | | n=2 | 7E 30 30 37 30 20 32 0d | P | F |
| | | Dutch | | n=8 | 7E 30 30 37 30 20 38 0d | P | F |
| | | Polish | | n=7 | 7E 30 30 37 30 20 37 0d | P | F |
| | | Russia | | n=17 | 7E 30 30 37 30 20 31 37 0d | P | F |
| | | Czech | | n=19 | 7E 30 30 37 30 20 31 39 0d | P | F |
| | | Danish | | n=24 | 7E 30 30 37 30 20 32 34 0d | P | F |
| | | Swedish | | n=9 | 7E 30 30 37 30 20 39 0d | P | F |
| | | Italian | | n=4 | 7E 30 30 37 30 20 34 0d | P | F |
| | | Turkish | | n=22 | 7E 30 30 37 30 20 32 32 0d | P | F |
| | | Arabic | | n=20 | 7E 30 30 37 30 20 32 30 0d | P | F |
| | | Romanian | | n=27 | 7E 30 30 37 30 20 32 37 0d | P | F |
| | | Hungarian | | n=18 | 7E 30 30 37 30 20 31 38 0d | P | F |
| | | Finnish | | n=11 | 7E 30 30 37 30 20 31 31 0d | P | F |
| | Norge | n=10 | 7E 30 30 37 30 20 31 30 0d | P | F | | |
| | Picture Mode | Presentation | ~xx20 n | n=1 | 7E 30 30 32 30 20 31 0d | P | F |
| | | Bright | | n=2 | 7E 30 30 32 30 20 32 0d | P | F |
| | | Cinema | | n=3 | 7E 30 30 32 30 20 33 0d | P | F |
| | | User | | n=5 | 7E 30 30 32 30 20 35 0d | P | F |
| | | HDR | | n=21 | 7E 30 30 32 30 20 32 31 0d | P | F |
| | Color | 0 ~ 100 | ~xx45 n | n=0-100 | 7E 30 30 34 35 20 30 0d to 7E 30 30 34 35 20 31 30 30 0d | P | F |
| | Backlight | 0 ~ 100 | ~xx251 n | n=0-100 | 7E 30 30 32 35 31 20 30 0d to 7E 30 30 32 35 31 20 31 30 30 0d | P | F |
| | Color Temp | Cool | ~xx36 n | n=2 | 7E 30 30 33 36 20 32 0d | P | F |
| | | Standard | | n=1 | 7E 30 30 33 36 20 31 0d | P | F |
| | | Warm | | n=4 | 7E 30 30 33 36 20 34 0d | P | F |
| | Freeze | Unfreeze | ~xx04 n | n=0 | 7E 30 30 30 34 20 30 0d | P | F |
| | | Freeze | | n=1 | 7E 30 30 30 34 20 31 0d | P | F |
| | Pixel shift interval (min) | Off | ~xx250 n | n=0 | 7E 30 30 32 35 30 20 30 0d | P | F |
| | | 2 | | n=2 | 7E 30 30 32 35 30 20 32 0d | P | F |
| 3 | | n=3 | | 7E 30 30 32 35 30 20 33 0d | P | F | |
| 5 | | n=5 | | 7E 30 30 32 35 30 20 35 0d | P | F | |
| 30 | | n=30 | | 7E 30 30 32 35 30 20 33 30 0d | P | F | |
| 60 | | n=60 | | 7E 30 30 32 35 30 20 36 30 0d | P | F | |
| Remote control command | Vol - | ~xx140 n | n=17 | 7E 30 30 31 34 30 20 31 37 0d | P | F | |

INFORMATIONS SUPPLÉMENTAIRES

| Type | Category | Parameter | CMD | | Hex Code CMD | Response | |
|----------------------------|----------------------------|---------------------------|----------------|----------------|---------------------------------|---------------------------------|--------|
| | | | | | | Success | Failed |
| SET | Remote control command | Vol + | ~xx140 n | n=18 | 7E 30 30 31 34 30 20 31 38 0d | P | F |
| | | Remote UP | | n=10 | 7E 30 30 31 34 30 20 31 30 0d | P | F |
| | | Remote DOWN | | n=14 | 7E 30 30 31 34 30 20 31 34 0d | P | F |
| | | Remote LEFT | | n=11 | 7E 30 30 31 34 30 20 31 31 0d | P | F |
| | | Remote RIGHT | | n=13 | 7E 30 30 31 34 30 20 31 33 0d | P | F |
| | | Remote OK | | n=12 | 7E 30 30 31 34 30 20 31 32 0d | P | F |
| | | Remote Menu Key | | n=20 | 7E 30 30 31 34 30 20 32 30 0d | P | F |
| | | Remote Input source | | n=47 | 7E 30 30 31 34 30 20 34 37 0d | P | F |
| | | Remote Exit | | n=74 | 7E 30 30 31 34 30 20 37 34 0d | P | F |
| | Display message on the OSD | | ~xx210 | nn.....n | 7E 30 30 32 31 30 20 nn...n od | P | F |
| | Reset To Default | | ~xx112 | n=1 | 7E 30 30 31 31 32 20 31 od | P | F |
| | OSD lock | OSD lock On with password | | ~xx239 1 ~nnnn | | 7E 30 30 32 33 39 20 31 20 a 0d | P |
| OSD lock Off with password | | | ~xx239 2 ~nnnn | | 7E 30 30 32 33 39 20 32 20 a 0d | P | F |

INFORMATIONS SUPPLÉMENTAIRES

Commande OBTENIR

| Type | Category | CMD | | Hex Code CMD | Response | | |
|------------------|--------------|----------|-------------------------------|-------------------------------|--------------|--------------|--------|
| | | | | | Success | Parameter | Failed |
| GET | Power | ~xx124 n | n=1 | 7E 30 30 31 32 34 20 31 0D | Ok0 | Power off | F |
| | | | | | OK1 | Power on | F |
| | Contrast | ~xx126 n | n=1 | 7E 30 30 31 32 36 20 31 0D | OK0-100 | 0-100 | F |
| | Brightness | ~xx125 n | n=1 | 7E 30 30 31 32 35 20 31 0D | OK0-100 | 0-100 | F |
| | Volume | ~xx120 n | n=1 | 7E 30 30 31 32 30 20 31 0D | OK0-100 | 0-100 | F |
| | Video Mute | ~xx363 n | n=1 | 7E 30 30 33 36 33 20 31 0D | OK0 | Off | F |
| | | | | | OK1 | On | F |
| | Mute | ~xx356 n | n=1 | 7E 30 30 33 35 36 20 31 0D | OK0 | Off | F |
| | | | | | OK1 | On | F |
| | Sound Mode | ~xx139 | n=1 | 7E 30 30 31 33 39 20 31 0D | OK1 | Standard | F |
| | | | | | OK2 | User | F |
| | | | | | OK3 | Classroom | F |
| | | | | | OK4 | Meeting | F |
| | | | | | OK5 | Movie | F |
| | Input Source | ~xx121 n | n=1 | 7E 30 30 31 32 31 20 31 0D | OK7 | HDMI1 | F |
| | | | | | OK8 | HDMI2 | F |
| | | | | | OK9 | HDMI3 | F |
| | | | | | OK23 | USB Type C | F |
| | | | | | OK20 | Android | F |
| | Aspect Ratio | ~xx127 n | n=1 | 7E 30 30 31 32 37 20 31 0D | OK1 | 4:3 | F |
| | | | | | OK2 | 16:9 | F |
| | | | | | OK14 | PTP | F |
| | Picture Mode | ~xx123 n | n=1 | 7E 30 30 31 32 33 20 31 0D | OK1 | Presentation | F |
| | | | | | OK2 | Bright | F |
| | | | | | OK3 | Cinema | F |
| | | | | | OK5 | User | F |
| | | | | | OK10 | DICOM SIM. | F |
| | Color Temp | ~xx128 n | n=1 | 7E 30 30 31 32 38 20 31 0D | OK1 | Cool | F |
| | | | | | OK0 | Standard | F |
| | | | | | OK3 | Warm | F |
| | WLAN status | ~xx451 n | n=1 | 7E 30 30 34 35 31 20 31 0D | OK0 | Disconnected | F |
| | | | | | OK1 | Connected | F |
| WLAN Mac address | ~xx555 n | n=2 | 7E 30 30 35 35 35 20 32 0D | Oknn:nn:nn:nn:nn:nn | Mac Address | F | |
| WLAN IP address | ~xx451 n | n=2 | 7E 30 30 34 35 31 20 32 0D | Oknnn:nnn:nnn:nnn | IP address | F | |
| LAN status | ~xx87 n | n=1 | 7E 30 30 38 37 20 31 0D | OK0 | Disconnected | F | |
| | | | | OK1 | Connected | F | |

INFORMATIONS SUPPLÉMENTAIRES

| Type | Category | CMD | | Hex Code CMD | Response | | |
|-----------------------|----------------------------------|--------------------|-------------------------------|----------------------------------|---|-------------------------------|--------|
| | | | | | Success | Parameter | Failed |
| GET | LAN Mac address | ~xx555 n | n=1 | 7E 30 30 35 35 35 20 31 0D | Oknn:nn:nn:nn:nn:nn | Mac Address | F |
| | LAN IP address | ~xx87 n | n=3 | 7E 30 30 38 37 20 33 0D | Oknnn:nnn:nnn:nnn | IP address | F |
| | FW version | ~xx122 n | n=1 | 7E 30 30 31 32 32 20 31 0D | Oknnnnnnnnnnnnnnn (ex. 20190926164814) | FW version | F |
| | Usage hour | ~xx108 n | n=1 | 7E 30 30 31 30 38 20 31 0D | Oknnnnn | Suage hours | F |
| | Device type | ~xx149 n | n=1 | 7E 30 30 31 34 39 20 31 0D | OK4 | Device type = FP | F |
| | Information string | ~xx150 n | n=1 | 7E 30 30 31 35 30 20 31 0D | OKabbbbccddddee (Note*1) | | F |
| | | | n=2 | 7E 30 30 31 35 30 20 32 0D | Oknnn | Device native resolution | F |
| | | | n=3 | 7E 30 30 31 35 30 20 33 0D | Oknnn (ex. OKHDMI1) | Input source | F |
| | | | n=4 | 7E 30 30 31 35 30 20 34 0D | Oknnn (ex. OK1920x1080) | Source resoluition | F |
| | | | n=16 | 7E 30 30 31 35 30 20 31 36 0D | OK0 | Power mode (standby) = Eco. | F |
| | | | | | OK1 | Power mode (standby) = Active | F |
| | | | n=17 | 7E 30 30 31 35 30 20 31 37 0D | OK0 | DHCP = Of | F |
| | OK1 | DHCP = On | | | F | | |
| n=18 | 7E 30 30 31 35 30 20 31 38 0D | Oknnn (ex. OK48) | System (SoC) temperature | F | | | |
| n=19 | 7E 30 30 31 35 30 20 31 39 0D | Oknnn (ex. OK60Hz) | Source refresh rate | F | | | |
| Regulatory Model name | ~xx151 n | n=3 | 7E 30 30 31 35 31 20 33 0d | Oknnn (ex. SLUGRK) | Regulator model name (will provide when kick off) | F | |
| System Auto send | Standby Mode | | | | INFO0 | | |
| | Warming up | | | | INFO1 | | |
| | Cooling down | | | | INFO2 | | |
| | Over temperature | | | | INFO7 | | |
| GET | OSD lock | ~xx229 n | n=1 | 7E 30 30 32 32 39 20 31 0D | OK0 | OSD lock = Off | F |
| | | | | | OK1 | OSD lock = On | F |
| | Serial Number | ~xx353 n | n = 1 | 7E 30 30 33 35 33 20 31 0D | Okaaaaaaaaaaaa aaaaaa | a = serial number string | F |
| | System Temperature Level | ~XX155 n | n=1 | 7E 30 30 31 35 35 20 31 0D | Ok1 | Green/Normal | F |
| | | | | | Ok2 | Orange/Notice | F |
| Ok3 | | | | | Red/Warning. About to trigger shutdown | F | |

INFORMATIONS SUPPLÉMENTAIRES

Remarque : (*1)

| Alimentation | Temps de marche | | | | | Source d'Entrée | | Version du firmware | | | | Mode d'affichage | |
|--|------------------------------|---|---|---|---|---|---|---------------------|---|---|---|---|---|
| a | b | b | b | b | b | c | c | d | d | d | d | e | e |
| <ul style="list-style-type: none"> a=0 Hors tension a=1 Sous tension | Heures d'utilisation = nnnnn | | | | | <ul style="list-style-type: none"> cc=07 HDMI1 cc=08 HDMI2 cc=14 HDMI3 cc=18 Android cc=19 Emplacement dans PC cc=21 USB Type C | | # | # | # | # | <ul style="list-style-type: none"> ee=01 Présentation ee=02 Lumineux ee=05 Personnalisé ee=21 HDR ee=03 Cinéma ee=10 DICOM SIM. | |

Indicateur LED

| Couleur et comportement de la LED d'alimentation | État |
|--|--------------------------|
| Rouge fixe | Mode veille |
| Bleu fixe | Allumé |
| Clignote en rouge puis en bleu en continu | Rétroéclairage désactivé |

Informations sur le port

| Catégorie | Fonction | Protocole | Port | Direction | Description |
|--|---|-----------|---------------|------------------|---|
| FP | Balayage de code QR & Fonction Go (https) | TCP | 443 | Entrant, Sortant | |
| | Samba (SMB/CIFS) | TCP | 445 | Entrant, Sortant | |
| | Lecteur multimédia (https) | TCP | 80 | Entrant, Sortant | |
| | Navigateur (http/https) | TCP | aucune limite | osBookmarkModels | |
| | WPS (http/https) | TCP | 80/443 | Sortant | |
| | Enregistrement Live (rtmp/rtmps) | TCP | aucune limite | Sortant | |
| Essentiel / CB / FM / App store / Joan | Requête Api/ Réponse (http) | TCP | 80 | Entrant, Sortant | CB (navigateur intégré), FOTA, FM (could drive), CB (google classroom), App store |
| | Requête Api/ Réponse (https) | TCP | 443 | Entrant, Sortant | CB (navigateur intégré), FOTA, FM (could drive), CB (google classroom), App store |
| | serveurweb | TCP | 8080 | Entrant, Sortant | Fichier FM (téléchargé) |

INFORMATIONS SUPPLÉMENTAIRES

| Catégorie | Fonction | Protocole | Port | Direction | Description |
|---------------|--|-----------|-----------------------|------------------|-------------|
| Essentiel | Optoma Framework | TCP | 7070 | Entrant, Sortant | |
| | Responsable de compte | TCP | 9090 | Entrant, Sortant | |
| OMSC / OMSL | OMSL (telnet) | TCP | 23 | Entrant | |
| | Commande locale avancée OMS (JSONRPC) | TCP | 1688 | Entrant | |
| OMSC / OMSL | Azure DPS/IoTHub | TCP | 5671 | Sortant | |
| | OMS Cloud API (https) | TCP | 443 | Sortant | |
| Creative Cast | Serveur Web - Chrome Browser Sender (HTTP) | TCP | 80 | Entrant, Sortant | |
| | Serveur Web - Chrome Browser Sender (HTTPS) | TCP | 443 | Entrant, Sortant | |
| | Plan de contrôle WCP | TCP | 3140 | Entrant, Sortant | |
| | Plan de données WCP | UDP | 0 ~ 65535 (aléatoire) | Entrant, Sortant | |
| | mDNS/Airplay - Découverte d'appareils | UDP | 5353 | Entrant, Sortant | |
| | Visualisation à distance - Real Time Streaming Protocol (RTSP) | TCP | 4240 | Sortant | |
| | Streaming vidéo (HTTP) | TCP | 6120 | Entrant | |
| | Airplay - Audio/Vidéo | TCP | 7100 | Entrant | |
| | Chromecast - Opération de commande | TCP | 8008 | Entrant, Sortant | |
| | Chromecast - Communication | TCP | 8009 | Entrant, Sortant | |
| | Chromecast - Service Discovery (SSDP) | UDP | 1900 | Entrant, Sortant | |
| | Chromecast - Audio/Vidéo | UDP | 33112/38072 /50757 | Entrant | |

INFORMATIONS SUPPLÉMENTAIRES

Guide de dépannage

Si vous rencontrez des problèmes avec votre appareil, veuillez consulter les informations suivantes. Si des problèmes persistent, contactez votre revendeur régional ou le centre de service.



Aucune image ou aucun son.

- Assurez-vous que les branchements des signaux et de l'alimentation sont correctement effectués.
- Assurez-vous que le mode d'entrée correct est sélectionné. Consultez la section «Menu des raccourcis».
- Assurez-vous que le panneau n'est pas éteint.
- Désactivez la fonction Sourdine.
- Assurez-vous que le volume n'est pas réglé au niveau minimum.



Le panneau s'arrête automatiquement.

- Vérifiez si une coupure de courant soudaine est survenue.
- Assurez-vous que le cordon d'alimentation n'est pas débranché.



Le signal est hors de la plage

- Le signal est peut-être incompatible. Consultez la section «Liste de synchronisations prises en charge».



Si la télécommande ne fonctionne pas

- Vérifiez que l'angle de fonctionnement de la télécommande est dirigé à moins de $\pm 30^\circ$ par rapport au récepteur IR du panneau.
- Assurez-vous qu'il n'y a aucun obstacle entre la télécommande et le panneau. La distance entre la télécommande et la fenêtre du capteur IR ne doit pas dépasser 8 mètres.
- Assurez-vous que les piles sont insérées correctement et remplacez les piles si elles sont déchargées. Consultez la section «Installation/Remplacement des piles de la télécommande».

INFORMATIONS SUPPLÉMENTAIRES

Entretien

Une maintenance de routine appropriée permet la détection précoce des défauts et le maintien de l'aspect neuf du panneau.

IMPORTANT ! *Avant d'effectuer des tâches de nettoyage et de maintenance, assurez-vous de débrancher le cordon d'alimentation de la prise électrique pour éviter une décharge électrique.*

Nettoyage de l'écran

- Si l'écran doit être nettoyé, veuillez d'abord débrancher le cordon d'alimentation.
- Veuillez utiliser un chiffon doux, sec et sans poussière pour essuyer l'écran.
- N'utilisez pas d'eau ou de nettoyant en vaporisateur pour nettoyer le panneau.
- Veuillez contacter le centre de service pour le nettoyage interne du panneau.

Nettoyage du cadre avant

Utilisez un chiffon sec, doux et non pelucheux pour essuyer le cadre avant.



INFORMATIONS SUPPLÉMENTAIRES

Les bureaux d'Optoma dans le monde

Pour une réparation ou un support, veuillez contacter votre bureau régional.



ÉTATS-UNIS

47697 Westinghouse Drive,
Fremont, CA 94539, USA
www.optomausa.com

 888-289-6786
 510-897-8601
 services@optoma.com



Canada

47697 Westinghouse Drive,
Fremont, CA 94539, USA
www.optomausa.com

 888-289-6786
 510-897-8601
 services@optoma.com



Amérique Latine

47697 Westinghouse Drive,
Fremont, CA 94539, USA
www.optomausa.com

 888-289-6786
 510-897-8601
 services@optoma.com



Europe

Unit 1, Network 41, Bourne End Mills,
Hemel Hempstead, Herts,
HP1 2UJ, United Kingdom
www.optoma.eu
Téléphone réparations :
+44 (0)1923 691865

 +44 (0) 1923 691 800
 +44 (0) 1923 691 888
 service@tsc-europe.com



Benelux BV

Randstad 22-123
1316 BW Almere
Les Pays-Bas
www.optoma.nl

 +31 (0) 36 820 0252
 +31 (0) 36 548 9052



France

Bâtiment E
81-83 avenue Edouard Vaillant
92100 Boulogne Billancourt, France

 +33 1 41 46 12 20
 +33 1 41 46 94 35
 savoptoma@optoma.fr



Espagne

C/ José Hierro,36 Of. 1C
28522 Rivas VaciaMadrid,
Espagne

 +34 91 499 06 06
 +34 91 670 08 32



Allemagne

Wiesenstrasse 21 W
D40549 Düsseldorf,
Germany (Allemagne)

 +49 (0) 211 506 6670
 +49 (0) 211 506 66799
 info@optoma.de

Scandinavie



Lerpeveien 25
3040 Drammen
Norway

 +47 32 98 89 90
 +47 32 98 89 99
 info@optoma.no

PO.BOX 9515
3038 Drammen
Norvège

Corée

WOOMI TECH.CO.,LTD.
4F, Minu Bldg.33-14, Kangnam-Ku,
Séoul,135-815, CORÉE
korea.optoma.com

 +82+2+34430004
 +82+2+34430005



Japon

東京都足立区綾瀬3-25-18
株式会社オーエス
コンタクトセンター:0120-380-495

 info@os-worldwide.com
www.os-worldwide.com



Taiwan

12F., No.213, Sec. 3, Beixin Rd.,
Xindian Dist., New Taipei City 231,
Taiwan, R.O.C.
www.optoma.com.tw

 +886-2-8911-8600
 +886-2-8911-6550
 services@optoma.com.tw
asia.optoma.com



Hong Kong

Unit A, 27/F Dragon Centre,
79 Wing Hong Street,
Cheung Sha Wan,
Kowloon, Hong Kong

 +852-2396-8968
 +852-2370-1222
www.optoma.com.hk

Chine

Room 2001, 20F, Building 4,
No. 1398 Kaixuan Road,
Changning District
Shanghai, 200052, China (Chine)

 +86-21-62947376
 +86-21-62947375
 servicecn@optoma.com.cn
www.optoma.com.cn

