

DLP®-projektor

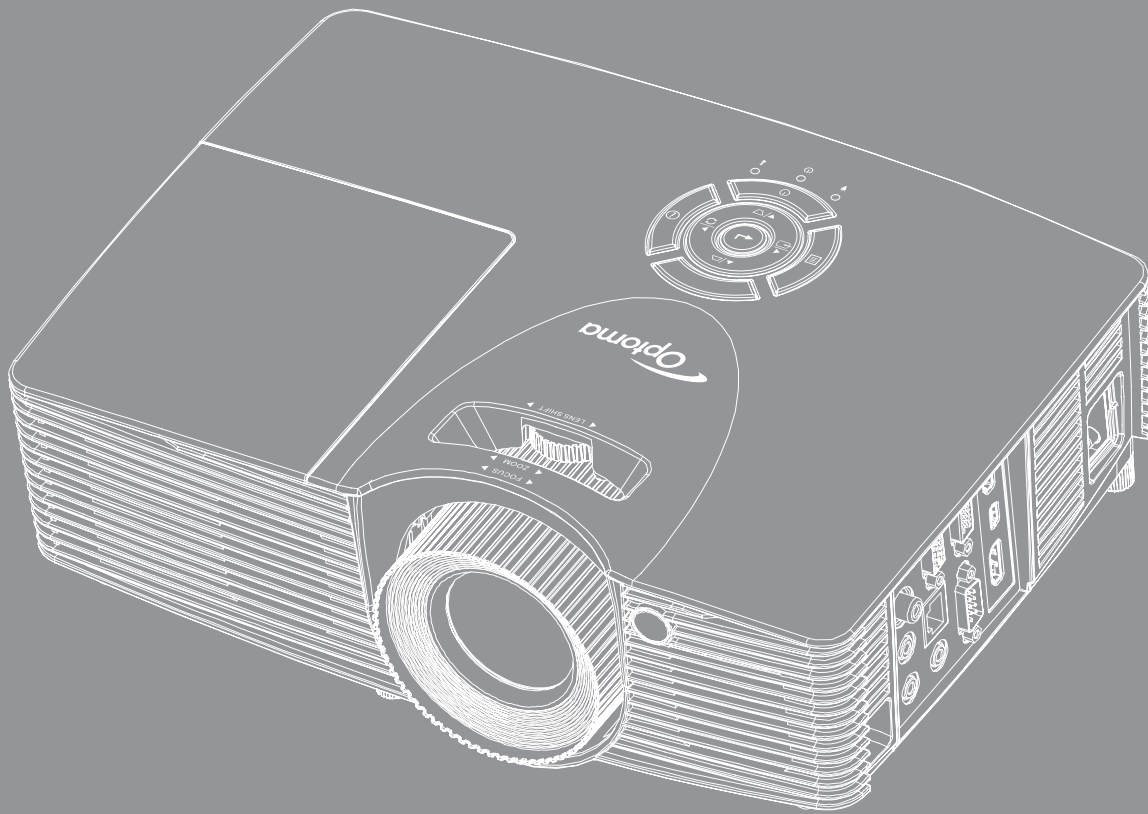



INNEHÅLLSFÖRTECKNING

| | |
|-------------------------------------------------------|-----------|
| SÄKERHET | 4 |
| <i>Viktig säkerhetsanvisning</i> | 4 |
| <i>3D säkerhetsinformation</i> | 5 |
| <i>Upphovsrätt</i> | 6 |
| <i>Friskrivningsklausul</i> | 6 |
| <i>Om varumärken</i> | 6 |
| <i>Deklaration om efterlevnad för EU-länder</i> | 6 |
| <i>WEEE</i> | 6 |
| INTRODUKTION | 7 |
| <i>Paketöversikt</i> | 7 |
| <i>Standardtillbehör</i> | 7 |
| <i>Extra tillbehör</i> | 7 |
| <i>Produktöverblick</i> | 8 |
| <i>Anslutningar</i> | 9 |
| <i>Knappsats</i> | 10 |
| <i>Fjärrkontroll</i> | 11 |
| INSTALLATION OCH KONFIGURATION | 12 |
| <i>Installera projektorn</i> | 12 |
| <i>Ansluta källor till projektorn</i> | 13 |
| <i>Justera den projicerade bilden</i> | 14 |
| <i>Konfiguration av fjärrkontroll</i> | 15 |
| ANVÄNDA PROJEKTORN | 17 |
| <i>Slå på/stänga av projektorn</i> | 17 |
| <i>Välja en ingångskälla</i> | 18 |
| <i>Menynavigering och funktioner</i> | 19 |
| <i>Skärmmenyträd</i> | 20 |
| <i>Visa menyn för bildinställningar</i> | 28 |
| <i>Visa 3D-meny</i> | 30 |
| <i>Visa menyn för Bredd–höjd-förhållande</i> | 31 |
| <i>Visa menyn för kantmask</i> | 36 |
| <i>Visa zoommeny</i> | 36 |
| <i>Visa menyn för bildförskjutning</i> | 36 |
| <i>Visa keystone-meny</i> | 37 |
| <i>Meny för ljud av</i> | 37 |
| <i>Meny för ljudvolym</i> | 37 |
| <i>Ljudingångsmenyn</i> | 37 |
| <i>Audio out (Standby)-meny</i> | 37 |

| | |
|-------------------------------------------------------------|-----------|
| <i>Konfigurationsmeny för projektion</i> | 37 |
| <i>Konfigurationsmeny för skärmen-typ</i> | 37 |
| <i>Inställningsmeny för lampan</i> | 37 |
| <i>Inställningsmeny för filter</i> | 38 |
| <i>Meny för ströminställningar</i> | 38 |
| <i>Setup security menu</i> | 39 |
| <i>Konfigurationsmeny för HDMI Link Settings</i> | 39 |
| <i>Konfigurationsmeny för testmönster</i> | 40 |
| <i>Inställningsmeny för fjärrkontrollsinställning</i> | 40 |
| <i>Konfigurationsmeny för projektor ID</i> | 40 |
| <i>Konfigurera alternativmeny</i> | 40 |
| <i>Konfigurationsmeny för återställ alla</i> | 41 |
| <i>Nätverk LAN-menyn</i> | 42 |
| <i>Nätverkskontrollmeny</i> | 43 |
| <i>Ställa in menyn Control Settings</i> | 44 |
| <i>Informationsmeny</i> | 49 |
| <i>3D-inställningar</i> | 50 |
| UNDERHÅLL | 51 |
| <i>Byta ut lampan</i> | 51 |
| <i>Byte av lampa (forts.)</i> | 52 |
| <i>Montera och rengöra dammfiltret</i> | 53 |
| YTTERLIGARE INFORMATION | 54 |
| <i>Kompatibla upplösningar</i> | 54 |
| <i>Bildstorlek och projektionsavstånd</i> | 56 |
| <i>Projektordimensioner och takmontering</i> | 61 |
| <i>IR-fjärrkontrollkoder</i> | 62 |
| <i>Använda knappen Information</i> | 64 |
| <i>Felsökning</i> | 64 |
| <i>Varningslampa</i> | 66 |
| <i>Specifikationer</i> | 68 |
| <i>Globala Optoma-kontor</i> | 70 |

SÄKERHET

| | |
|-----------------------------------------------------------------------------------|------------------------------------------------------------------------------------------------------------------------------------------------------------------------------------------------------------------------------------|
|  | Blixten med pilen inom en likställd triangel innebär att användaren varnas för närvaro av oisolerad "farlig spänning" innanför produktens hölje, som kan vara tillräcklig för att utgöra en risk för elektrisk stöt för människor. |
|  | Utropstecknet inom en liksidig triangel avser att varna användaren om att det finns viktiga bruks- och underhållsanvisningar (service) i dokumentationen som medföljer apparaten. |

Följ alla varningar, försiktighetsåtgärder och rekommenderat underhåll i denna bruksanvisning.

Viktig säkerhetsanvisning

- Avstå från att blockera ventilationsöppningar. För att försäkra dig om att projektorn fungerar tillförlitligt och för att förebygga överhettning är det rekommenderat att projektorn placeras på en plats där ventilationen flödar oförhindrat. Placera den till exempel inte på ett överfyllt kaffebord, en soffa eller en säng. Placera den heller inte i ett slutet utrymme, t.ex. bokhylla eller skåp som förhindrar fritt luftflöde.
- Minska brandfara och/eller risk för elektriska stötar genom att inte utsätta produkten för regn eller väta. Placera inte i närheten av värmekällor såsom element, spis eller annan utrustning som avger värme, t.ex. förstärkare.
- Låt inga objekt eller vätskor tränga in i projektorn. De kan komma i kontakt med farliga spänningspunkter och kortsluta delar som kan resultera i brand eller elektrisk stöt.
- Använd inte under följande förhållanden:
 - I extremt varma, kyliga eller fuktiga miljöer.
 - (i) Kontrollera så att rumstemperaturen ligger inom 5°C - 40°C
 - (ii) Relativ luftfuktighet ligger mellan 10 - 85 %
 - I områden där det finns stora mängder damm och smuts.
 - Placera inte i närheten av apparater som avger starka magnetfält.
 - I direkt solljus.
- Använd inte projektorn på platser där brandfarliga eller explosiva gaser kan förekomma i luften. Lampan inuti projektorn blir mycket het under drift och gaser kan antändas och resultera i brand.
- Använd inte enheten om den utsatts för fysiskt skada eller om den missbrukats. Skada/misshandel inkluderar (men är inte begränsad till):
 - Apparaten har tappats.
 - Strömkabeln eller kontakten har skadats.
 - Vätska har spillts på projektorn.
 - Projektorn har utsatts för regn eller fukt.
 - Någonting har fallit in i projektorn eller någonting sitter löst inuti den.
- Placera inte projektorn på en instabil yta. Projektorn kan falla ner och orsaka skada eller så kan projektorn skadas.
- Se till att inte blockera ljuset från projektorns lins när den är i drift. Ljuset kommer att värma upp objekt och som kan smälta, orsaka brännskador eller starta en brand.
- Öppna eller montera inte isär projektorn då detta kan orsaka elektrisk stöt.
- Försök aldrig att själv reparera enheten. Öppna eller ta bort höljet kan utsätta dig för farlig spänning eller andra faror. Ring Optoma innan du sänder in enheten för reparation.
- Se projektorns hölje för säkerhetsrelaterade markeringar.
- Enheten får endast repareras av lämplig servicepersonal.

- Använd endast tillsatser/tillbehör som specificerats av tillverkaren.
- Titta inte in i projektorns lins under användning. Det ljusstarka ljuset kan skada dina ögon.
- Låt enheten svalna före lampbyte. Följ instruktionerna som beskrivs på sid 51-52.
- Den här projektorn kommer själv att känna av lampans livslängd. Byt alltid lampor när varningsmeddelanden visas.
- Återställ funktionen "Lampåterställning" från skärmmenyn Inställning | Lampinställning när lampmodulen har bytts ut (se sidan 37).
- När du stänger av projektorn ska du kontrollera så att avkylningscykeln har avslutats innan du kopplar från strömmen. Låt projektorn svana i 90 sekunder.
- När lampan närmar sig slutet av sin livslängd kommer meddelandet "Lampan är förbrukad." att visas på skärmen. Kontakta din lokala återsäljare eller servicecenter för att byta ut lampan så snart som möjligt.
- Stänga av projektorn och dra ut nätkontakten ur eluttaget före rengöring av produkten.
- Använd en mjuk torr trasa med ett mildt rengöringsmedel för att göra rent skärmens ytterhölje. Använd inte grova rengöringsmedel, vaxer eller lösningsmedel för att rengöra enheten.
- Koppla bort strömsladden från eluttaget om produkten inte används under en längre tidsperiod.

Observera: När lampan når slutet på sin livscykel kommer projektorn inte att slås på igen förrän lampmodulen har bytts ut. Du byter lampor genom att följa procedurerna i avsnittet "Byta ut lampan" på sidorna 51-52.

- Använd inte projektorn på platser där den kan utsättas för vibrationer eller stötar.
- Rör inte vid linsen med händerna
- Ta bort batteriet/batterierna ur fjärrkontrollen innan förvaring. Om batteriet/batterierna är kvar i fjärrkontrollen i långa perioder, kan de börja läcka.
- Använd inte eller förvara projektorn i utrymmen där rök från olja eller cigaretter kan förekomma, eftersom det kan påverka projektorns prestanda.
- Använd rätt projektorläge vid installation då en installation som inte följer standard kan påverka projektorns prestanda.
- Använd ett grenuttag eller överspänningskydd. Eftersom elavbrott och elransoneringar kan förstöra enheter.

3D säkerhetsinformation

Följ alla varningar och försiktighetsåtgärder som rekommenderas innan du eller ditt barn använder 3D-funktionen.

Varning

Barn och tonåringar kan vara känsligare för hälsoproblem associerade med visning av 3D och de bör därför övervakas noga när de betraktar 3D-bilder.

Varning om anfall orsakade av ljuskänslighet och andra risker

- Vissa tittare kan uppleva epileptiska anfall eller stroke när de utsätts för vissa snabbt blinkande bilder eller ljus i vissa projektorbilder eller videospel. Om du lider av, eller om någon i din familj lider eller lidit av epilepsi eller stroke, rådgör med en läkare innan du använder 3D-funktionen.
- Även de utan personlig eller familjehistoria av epilepsi eller stroke kan lida av en ej diagnostiserad åkomma som kan orsaka epileptiska anfall orsakade av ljuskänslighet.
- Gravida kvinnor och äldre samt de som lider av allvarliga åkommor, har sömnproblem eller är alkoholpåverkade bör undvika att använda 3D-funktionen.
- Om du upplever något av följande symptom, sluta omedelbart att betrakta 3D-bilder och rådgör med en läkare: (1) synförändringar, (2) lätt yrsel, (3) yrsel, (4) ofrivilliga rörelse, t.ex. ögon- eller muskelryckningar, (5) förvirring, (6) illamående, (7) förlorar medvetandet, (8) anfall, (9) kramp och/eller (10) blir desorienterad. Det är troligare att barn och tonåringar upplever dessa symptom än att vuxna

gör det. Föräldrar bör övervaka sina barn och fråga om de känner av dessa symptom.

- Att titta på 3D-projektion kan även orsaka åksjuka, perceptuella eftereffekter, desorientering, ansträngda ögon samt minskad postural stabilitet (balanskontroll). Användare rekommenderas att ofta ta en paus för att minska risken för dessa effekter. Om du upplever tecken på ögontrötthet eller torra ögon, eller om du känner av något av ovanstående symptom, sluta genast använda denna enhet och återuppta inte användandet förrän tidigast en halvtimme efter det att symptomen försvunnit.
- Om du sitter för nära skärmen vid 3D-projektion under en längre tid kan det vara skadligt för ögonen. Idealiskt betraktavstånd är 3 x filmdukens höjd. Beträktarens ögon rekommenderas vara i jämnhöjd med filmduken.
- Att se på 3D-projektion med 3D-glasögon under en längre tid kan orsaka huvudvärk eller trötthet. Sluta se på 3D-projektionen och ta en vilopaus om du upplever huvudvärk trötthet eller yrsel.
- Använd inte 3D-glasögonen i något annat syfte än för att titta på 3D-projektion.
- Användning av 3D-glasögon för andra syften (som vanliga glasögon, solglasögon, skyddsglasögon, etc.) kan vara skadligt för dig och dina ögon.
- 3D-projektion kan orsaka desorientering hos vissa tittare. Placera därför INTE din 3D-PROJEKTOR nära öppna trappuppgångar, kablar, balkonger eller andra föremål som man kan snubbla på, gå in i, knuffa omkull, ha sönder eller ramla över.

Upphovsrätt

Denna publikation, inklusive alla fotografier, illustrationer och programvara är skyddade enligt internationella upphovsrättslagar, med ensamrätt. Varken den här bruksanvisningen eller något av det material som anges häri får reproduceras utan skriftligt tillstånd av författaren.

© Upphovsrätt 2020

Friskrivningsklausul

Informationen i detta dokument kan ändras utan vidare meddelanden. Tillverkaren gör inga utfästelser eller garantier avseende innehållet häri och fränsäger sig uttryckligen alla underförstådda garantier om säljbarhet eller lämplighet för något ändamål. Tillverkaren förbehåller sig rätten att uppdatera denna publikation och från tid till annan göra ändringar av innehållet häri utan skyldighet för tillverkaren att underrätta någon om att dessa ändringar har gjorts.

Om varumärken

Kensington är ett USA-registrerat varumärke som tillhör ACCO Brand Corporation med utfärdade registreringar och pågående ansökningar i andra länder runt om i världen.

HDMI, HDMI-logotypen och High-Definition Multimedia Interface är varumärken eller registrerade varumärken som tillhör HDMI Licensing LLC i USA och andra länder.

DLP®, DLP Link och DLP:s logotyp är registrerade varumärken som tillhör Texas Instruments och BrilliantColor™ är ett varumärke som tillhör Texas Instruments.

Alla andra beteckningar som används i denna bruksanvisning tillhör respektive ägare och är Bekräftade.

Deklaration om efterlevnad för EU-länder

- EMC-direktivet 2014/30/EC (inklusive ändringar)
- Lågspänningsdirektivet 2014/35/EC
- RÖD 2014/53/EU (om enheten har RF-funktion)

WEEE



Instruktioner för kassering

Kassera inte denna elektroniska enhet i hushållssoporna. För att minimera utsläpp och säkerställa att den globala miljön skyddas ber vi dig att återvinna enheten.

INTRODUKTION

Paketöversikt

Packa försiktigt upp och kontrollera att du har de föremål som anges nedan under standardtillbehör. En del av objekten under tillbehör kanske inte är tillgängliga beroende på modell, specifikation och inköpsregion. Kontakta inköpsstället. Vissa tillbehör kan variera från region till region.

Garantikortet levereras endast i vissa specifika områden. Kontakta din återförsäljare för mer information.

Standardtillbehör

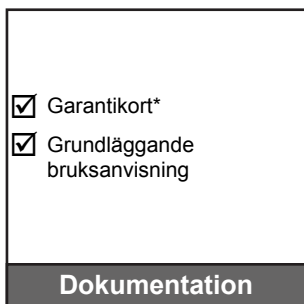
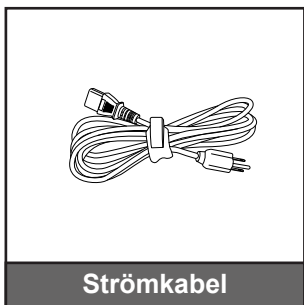
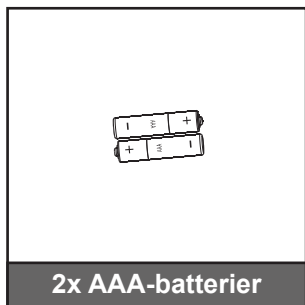

Extra tillbehör

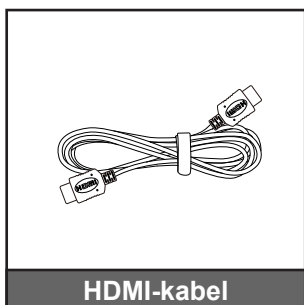
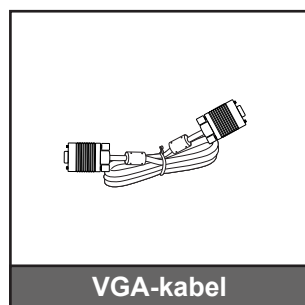

Observera:

- *Extra tillbehör varierar beroende på modell, specifikationer och region.*
- ** För europeisk garantiinformation, besök: www.optomaeurope.com.*

INTRODUKTION

Produktöverblick

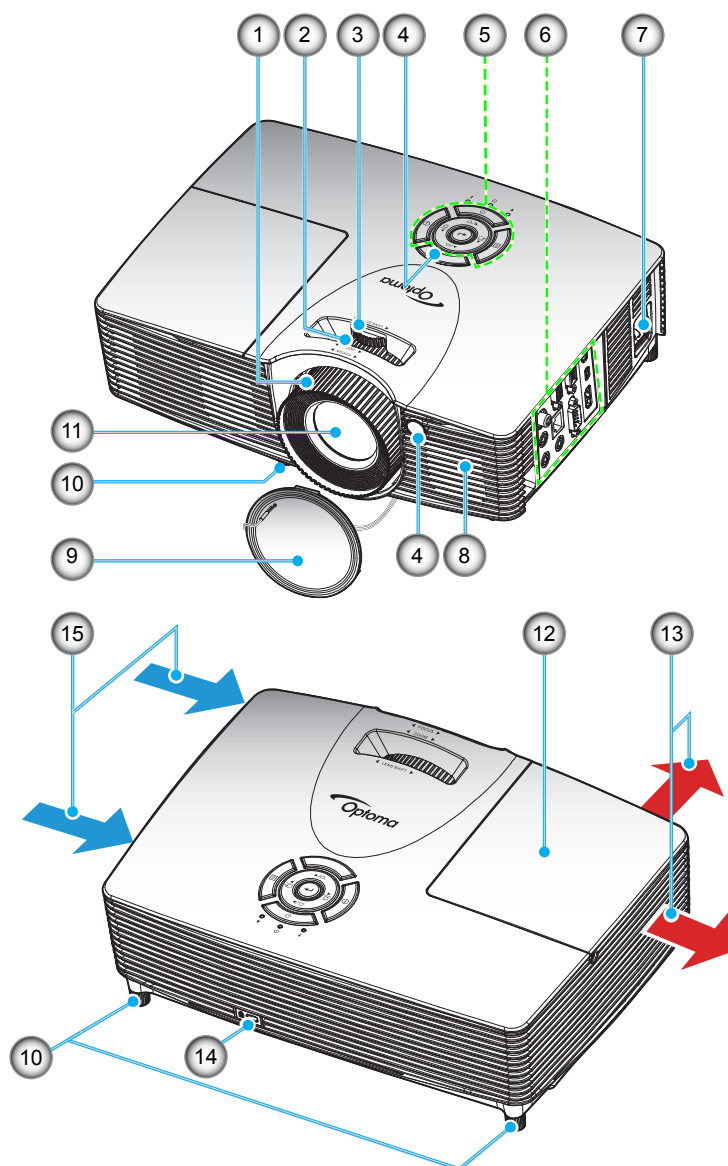

Observera: Blockera inte ventilationsmunstyckenas inlopp eller utlopp på projektorn.

| Nr. | Objekt | Nr. | Objekt |
|-----|---------------|-----|---------------------------|
| 1. | Fokusring | 9 | Objektivskydd |
| 2. | Zoomring | 10. | Justeringsfot för lutning |
| 3. | Linsreglage | 11. | Objektiv |
| 4. | IR Receiver | 12. | Lamplock |
| 5. | Knappsats | 13. | Ventilation (uttag) |
| 6. | Ingång/Utgång | 14. | Kensington™-låspart |
| 7. | Strömkontakt | 15. | Ventilation (intag) |
| 8. | Högtalare | | |

INTRODUKTION

Anslutningar

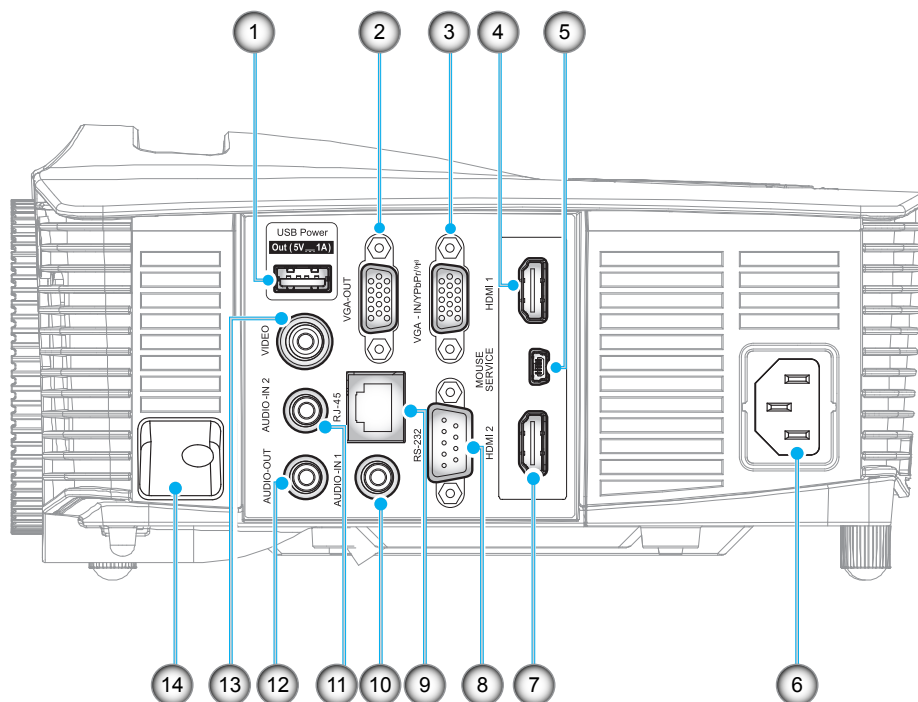

Observera: Fjärrmus kräver en särskild fjärrkontroll.

| Nr. | Objekt | Nr. | Objekt |
|-----|-----------------------------------|-----|-------------------|
| 1. | USB-ström ut (5V...1A) anslutning | 8. | RS-232-anslutning |
| 2. | VGA UT-kontakt | 9. | RJ-45-kontakt |
| 3. | VGA2-In/YPbPr-kontakt (†) | 10. | LJUD IN 1-kontakt |
| 4. | HDMI 1-anslutning | 11. | LJUD IN 2-kontakt |
| 5. | MUS / SERVICE-anslutning | 12. | LJUD UT-kontakt |
| 6. | Strömkontakt | 13. | VIDEO-anslutning |
| 7. | HDMI 2-anslutning | 14. | Säkerhetsstång |

INTRODUKTION

Knappsats

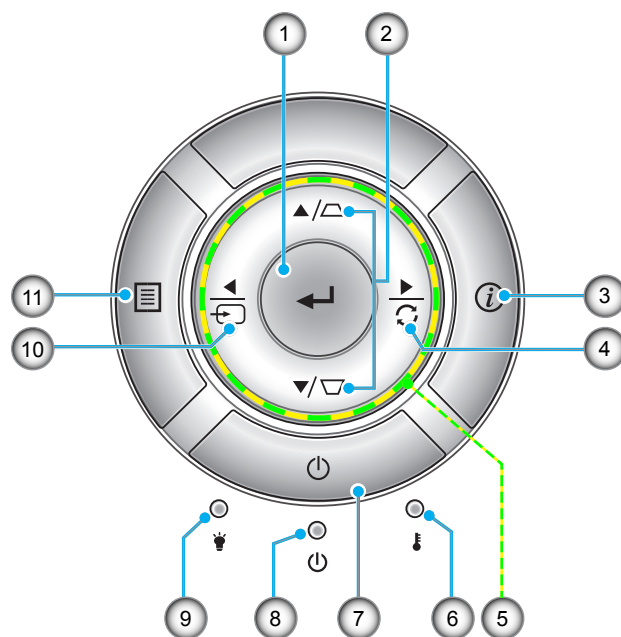

| Nr. | Objekt | Nr. | Objekt |
|-----|--------------------------|-----|----------------|
| 1. | Enter | 7. | Ström |
| 2. | Keystonekorrigering | 8. | På/Standby LED |
| 3. | Information | 9. | Lamplysdiod |
| 4. | Re-Synk | 10. | Signallås |
| 5. | Fyra riktningsvalknappar | 11. | Meny |
| 6. | Temperaturlysdiod | | |

INTRODUKTION

Fjärrkontroll

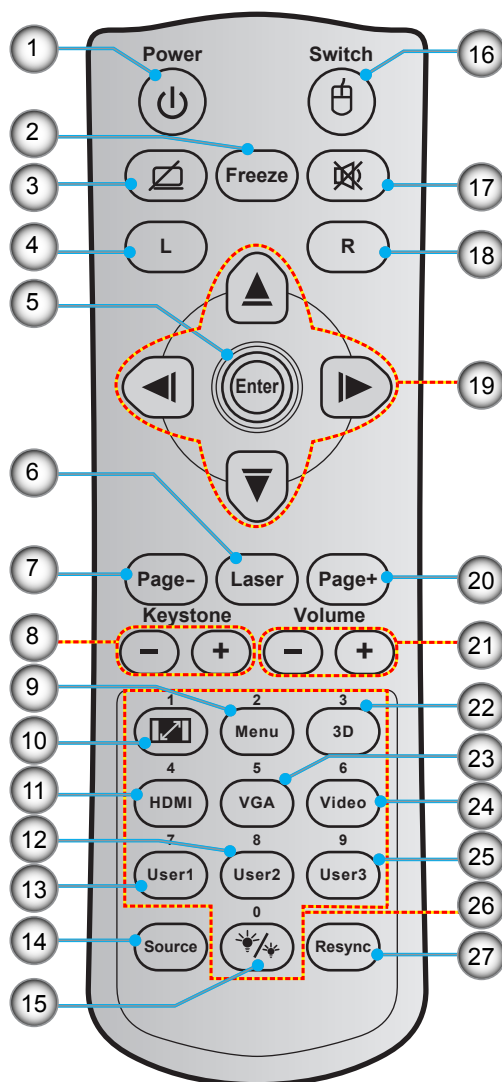

| Nr. | Objekt | Nr. | Objekt |
|-----|---------------------|-----|--------------------------|
| 1. | Ström (På/Av) | 15. | Inställning ljusstyrka |
| 2. | Freeze | 16. | Mus av/på |
| 3. | Släck skärm/ljud av | 17. | Tyst |
| 4. | Vänster musklick | 18. | Höger musklick |
| 5. | Enter | 19. | Fyra riktningsvalknappar |
| 6. | Laser | 20. | Page + |
| 7. | Page - | 21. | Volym -/+ |
| 8. | Keystone -/+ | 22. | 3D-meny på/av |
| 9. | Menu | 23. | VGA |
| 10. | Aspect Ratio | 24. | Video |
| 11. | HDMI | 25. | User3 |
| 12. | User 2 | 26. | Numerisk knappsats (0-9) |
| 13. | User1 | 27. | Resync |
| 14. | Source | | |

Observera: Vissa tangenter fyller ingen funktion på modeller som inte stöder dessa funktioner.

INSTALLATION OCH KONFIGURATION

Installera projektorn

Projektorn är konstruerad för att installeras i ett av fyra möjliga lägen.

Ditt rums utseende eller dina önskemål avgör vilken placering du väljer. Ta i beräkningen storleken och positionen på din skärm, placering av lämpligt vägguttag samt placering och avstånd mellan projektor och resten av utrustningen.

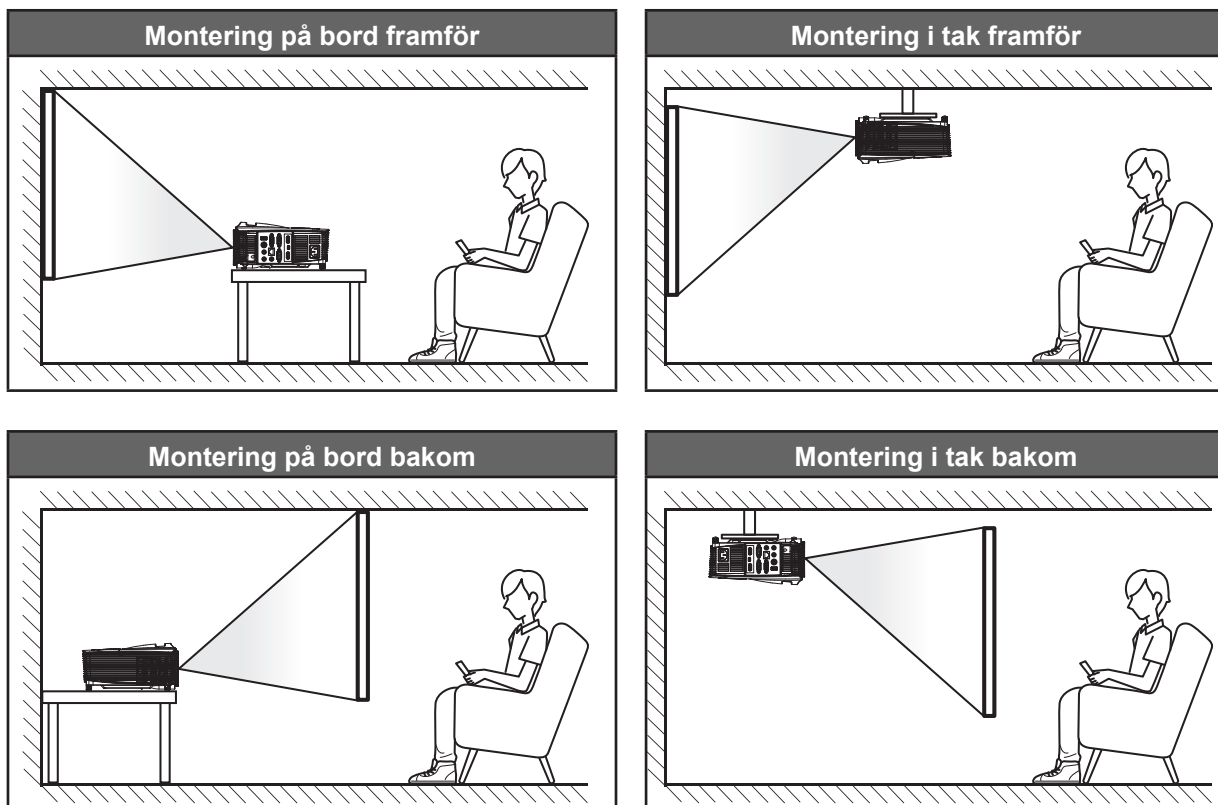

Projektorn ska placeras på en plan yta och 90 grader/vinkelrätt mot skärmen.

- För att fastställa projektorns placering för en given skärmstorlek, se avståndstabellen på sidorna 56-60.
- För att fastställa skärmstorlek för ett givet avstånd, se avståndstabellen på sidorna 56-60.

Observera: Ju längre bort projektorn är från skärmen ju mer ökar den projicerade bildstorleken och vertikal förskjutning ökar också proportionellt.

VIKTIGT!

Använd inte projektorn i någon annan placering än bord eller innertak. Projektorn bör vara placerad horisontellt och inte luta framåt/bakåt eller åt vänster/höger. Någon annan orientering kommer att ogiltigförklara garantin och kan förkorta livslängden på projektorlampan eller själva projektorn. För råd gällande icke-standard installation, kontakta Optoma.

INSTALLATION OCH KONFIGURATION

Ansluta källor till projektorn

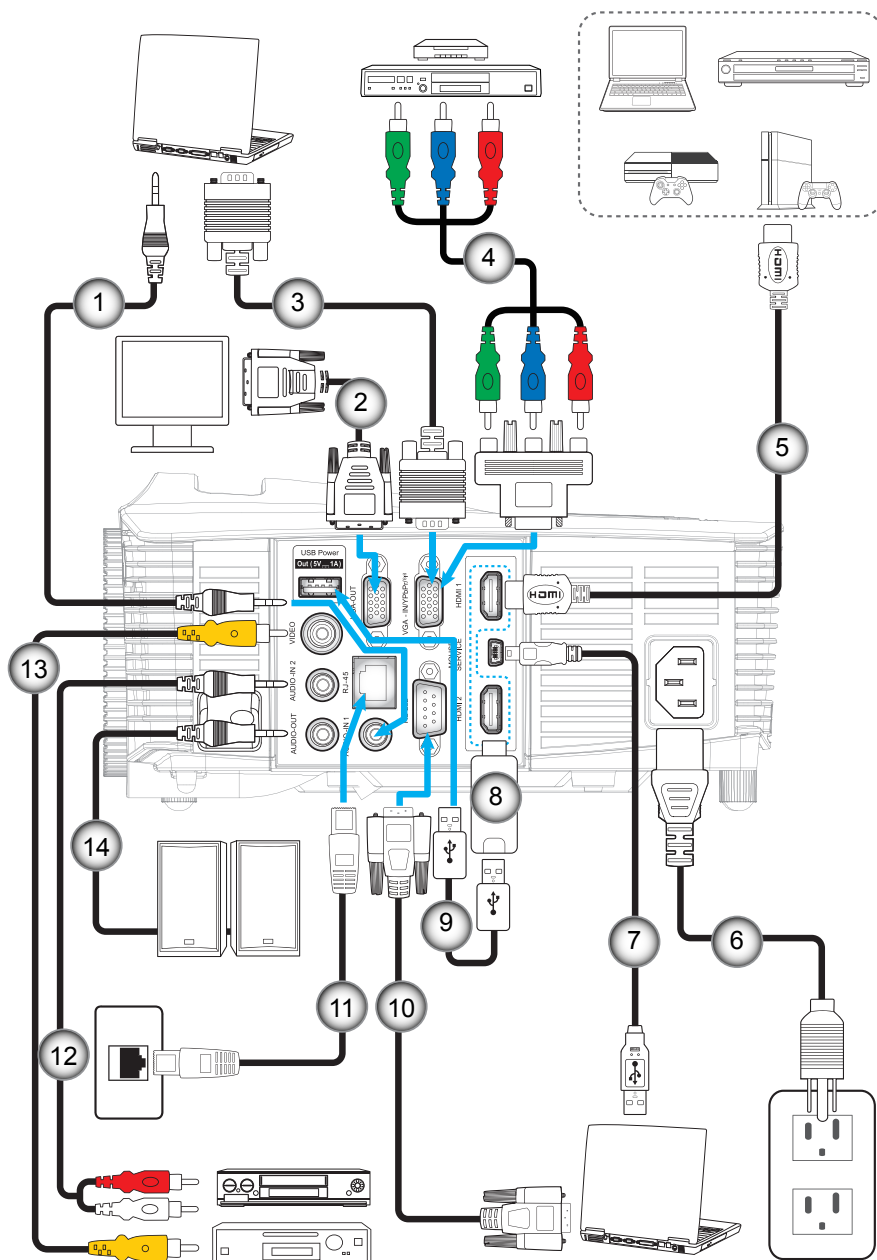

| Nr. | Objekt | Nr. | Objekt |
|-----|-------------------------|-----|------------------|
| 1. | Ljud in-kabel | 8. | HDMI-dongel |
| 2. | VGA ut-kabel | 9. | USB-strömkabel |
| 3. | VGA-kabel | 10. | RS232 kabel |
| 4. | RCA komponentkabel | 11. | RJ-45-kabel |
| 5. | HDMI-kabel | 12. | Ljud in-kabel |
| 6. | Strömssladd | 13. | Videokabel |
| 7. | USB-kabel (muskontroll) | 14. | Ljudutgångskabel |

INSTALLATION OCH KONFIGURATION

Justera den projicerade bilden

Bildhöjd

Projektorn är utrustad med hissbara fötter för justering av bildhöjden.

1. Leta reda på de justerbara fötterna som du vill ändra på undersidan av projektorn.
2. Vrid den justerbara foten medurs/moturs för att sänka eller höja projektorn.

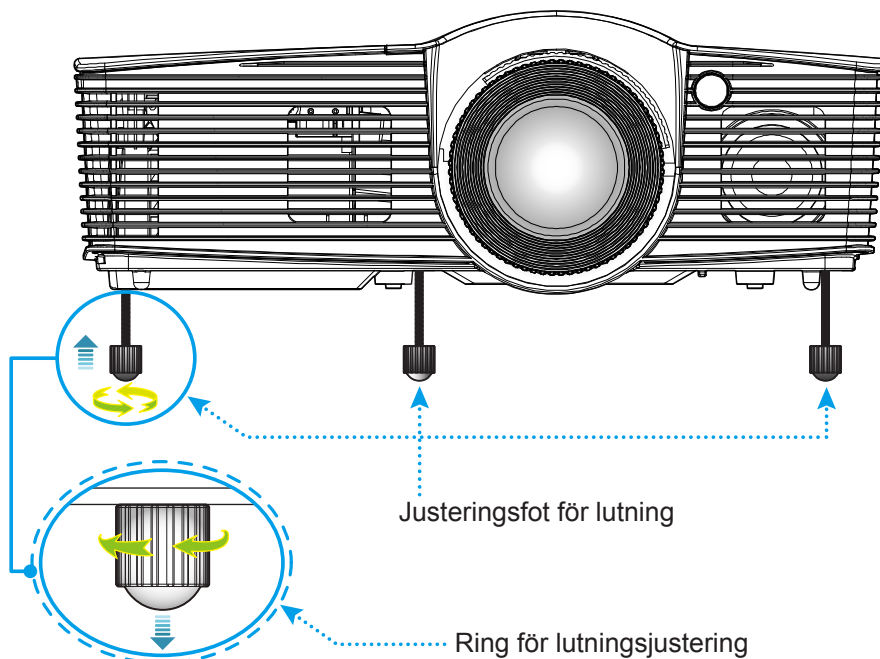

Zoom, fokus och linsförskjutning

- Justera bildstorleken genom att vrida zoomreglaget medurs eller moturs för att öka eller minska den projicerade bildens storlek.
- Justera fokus genom att vrida fokusringen medurs eller moturs tills bilden är skarp och tydlig.
- För att justera linsen, vrid linsreglaget åt vänster eller åt höger för att justera linsen till vänster eller höger.

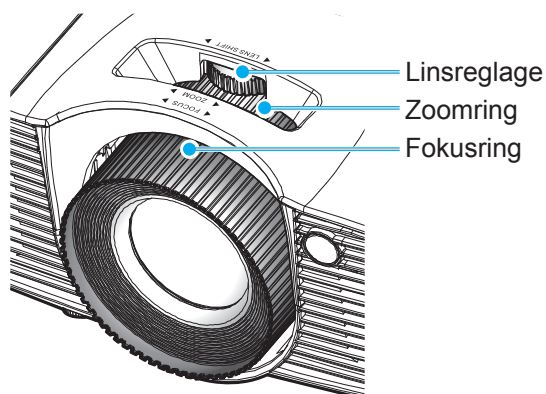

Observera: Projektorn kommer att fokusera på ett avstånd av 1,3m till 7,1m.

INSTALLATION OCH KONFIGURATION

Konfiguration av fjärrkontroll

Installation / byte av batterier

Två AAA-batterier medföljer för fjärrkontrollen.

1. Ta bort batteriluckan på baksidan av fjärrkontrollen.
2. Sätt i AAA-batterier i batterifacket enligt bilden.
3. Sätt tillbaka locket på fjärrkontrollen.

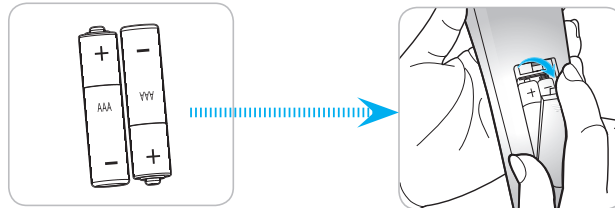

Observera: Ersätt endast med samma eller motsvarande typ av batterier.

VARNING

Felaktig användning av batterierna kan resultera i läckage av kemiska ämnen eller explosion. Var noga med att följa nedanstående instruktioner.

- Blanda inte batterier av olika typer. Olika typer av batterier har olika egenskaper.
- Blanda inte gamla och nya batterier. Om gamla och nya batterier blandas kan det förkorta livslängden på de nya batterierna eller orsaka kemiskt läckage i de gamla batterierna.
- Ta ut batterierna direkt när de är förbrukade. Kemikalier som läcker från batterier och kommer i kontakt med huden kan orsaka utslag. Om du hittar något kemiskt läckage, torka upp det noggrant med en tygtrasa.
- Batterierna som medföljer produkten kan ha en något kortare livslängd än helt nya batterier på grund av lagringsförhållanden.
- Ta ut batterierna ur fjärrkontrollen om du inte kommer att använda den under en längre tid.
- Vid kassering av batterier måste du följa lagarna för din kommun eller land.

Effektiv räckvidd

Infraröd (IR) fjärrkontrollsensor sitter på ovsidan och framsidan av projektorn. Se till att hålla fjärrkontrollen i en vinkel inom 30 grader vinkelrätt mot projektorns främre IR fjärrkontrollsensor och 20 grader vinkelrätt mot projektorns övre IR fjärrkontrollsensor för att den ska fungera korrekt. Avståndet mellan fjärrkontrollen och sensorn bör inte överstiga 7 meter.

- Kontrollera att det inte finns några hinder mellan fjärrkontrollen och IR-sensorn på projektorn som kan blockera den infraröda strålen.
- Kontrollera att IR-sändaren på fjärrkontrollen inte är utsatt för direkt sol- eller lysrörsljus.
- Håll fjärrkontrollen minst 2 meter bort från lysrör, annars kan fjärrkontrollen sluta fungera.
- Om fjärrkontrollen är nära Inverter-Type-lysrör, kan den ibland fungera sämre.
- Om fjärrkontrollen och projektorn befinner sig på mycket kort avstånd från varandra, kan fjärrkontrollen fungera sämre.
- När du riktar mot skärmen är det effektiva avståndet mindre än 5 m från fjärrkontrollen till skärmen och återspeglar IR-strålar tillbaka till projektorn. Den effektiva räckvidden kan dock variera beroende på skärm.

INSTALLATION OCH KONFIGURATION

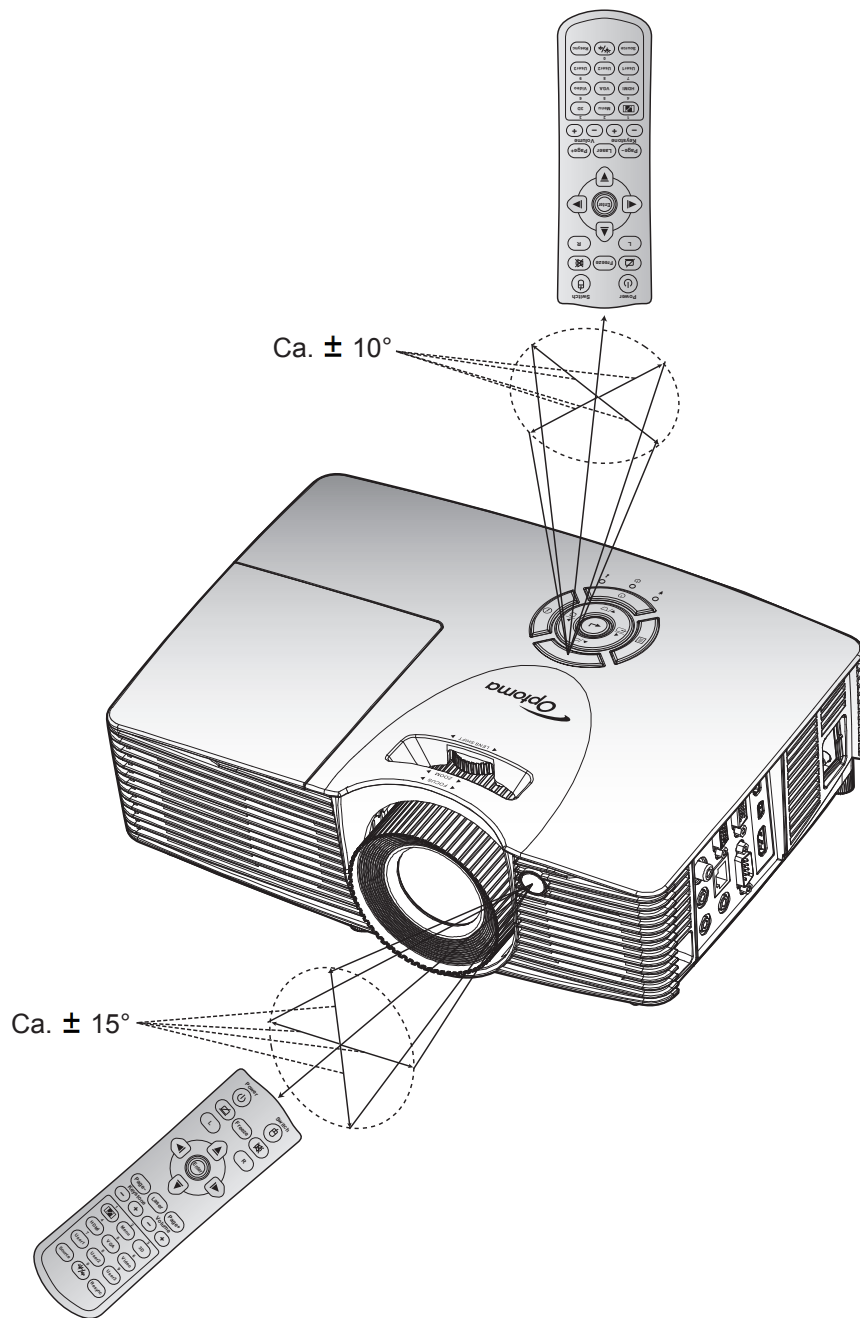

ANVÄNDA PROJEKTORN

Slå på/stänga av projektorn

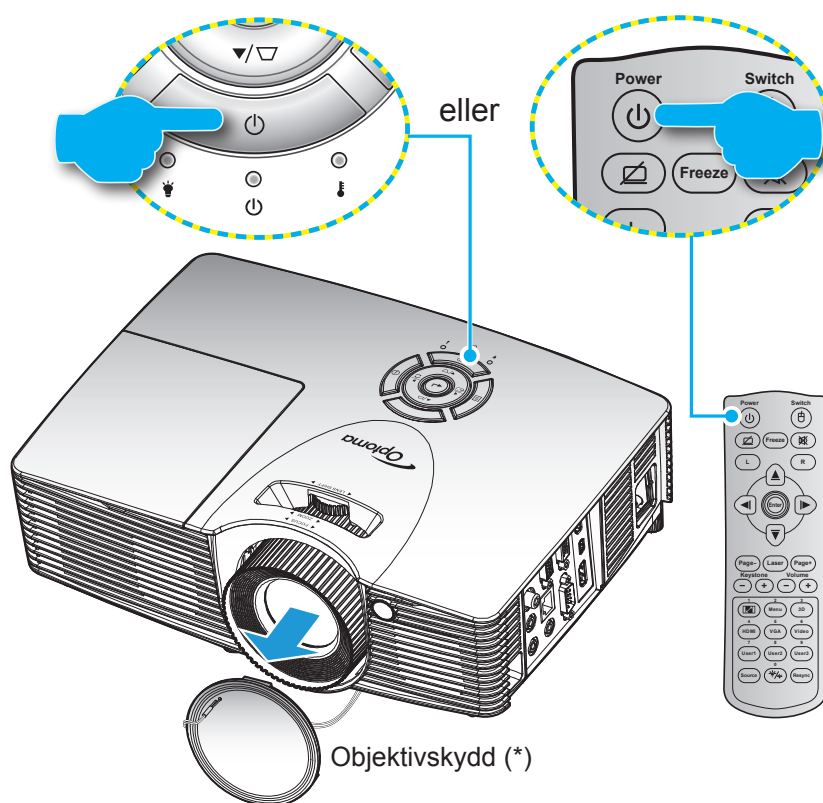

Slå på

1. Ta bort linsskyddet (*).
2. Anslut nätkabeln och signal/källa-kabeln ordentligt. Vid anslutning lyser På/Standby LED-indikatorn röd.
3. Slå på projektorn genom att trycka på "⏻" antingen på projektorns knappsats eller fjärrkontrollen.
4. En startskärm visas i cirka 10 sekunder och På/Standby-lampan kommer att blinka grönt eller blått.

Observera: Första gången projektorn slås på kommer du bli ombedd att välja önskat språk, projektläge Läge och övriga inställningar

ANVÄNDA PROJEKTORN

Stänga av

1. Slå av projektorn genom att trycka på "⏻" antingen på projektorns knappsats eller fjärrkontrollen
2. Följande meddelande visas:

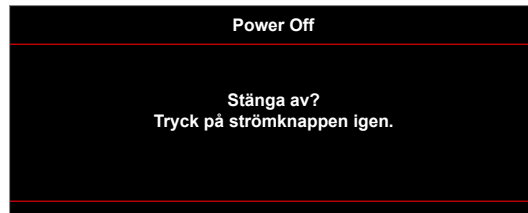

3. Tryck på "⏻" igen för att bekräfta, annars kommer meddelandet att försvinna efter en viss tid (som standard efter 10 sekunder). När du trycker på knappen "⏻" en andra gång kommer projektorn att stängas av.
4. Kylfläktarna fortsätter drivas i ungefär 10 sekunder för kylningscykeln och På/Standby-lampan kommer att blinka grönt eller blått. När På/Standby LED-indikatorn lyser rött har projektorn gått in i standbyläget. Om du vill slå på projektorn igen måste du vänta tills kylcykeln är klar och projektorn har försatts i standbyläge. När projektorn är i standbyläge, tryck på "⏻"-knappen igen för att slå på projektorn.
5. Dra ut nätkabeln från eluttaget och projektorn.

Observera: Det rekommenderas inte att projektorn slås på omedelbart efter avstängning.

Välja en ingångskälla



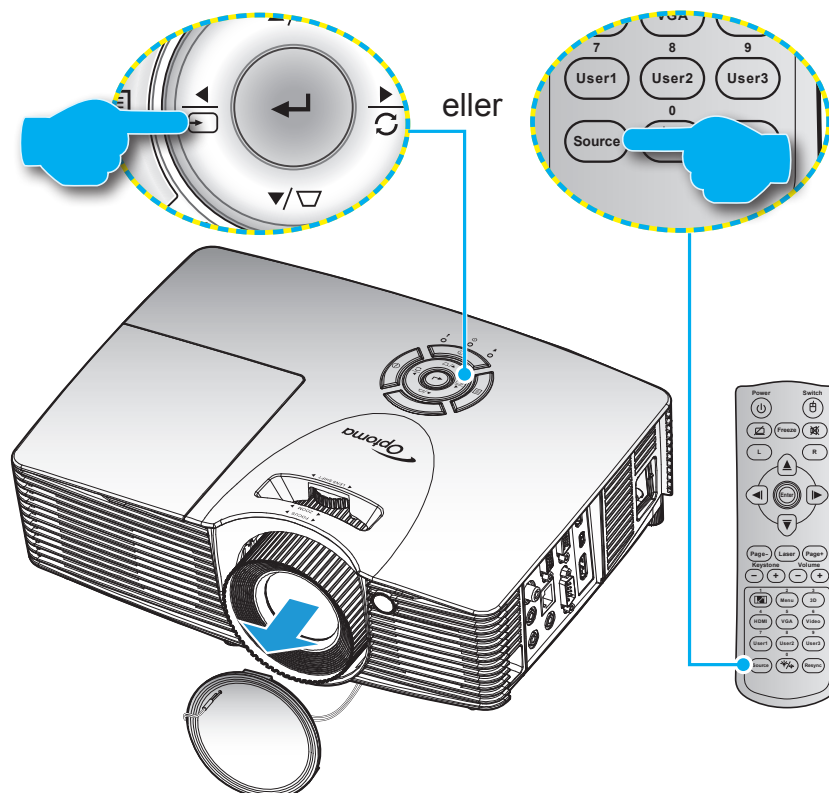











Slå på den anslutna källan som du vill ska visas på skärmen, t.ex. dator, bärbar dator, videospelare etc. Projektorn upptäcker automatiskt källan. Om flera källor är anslutna, tryck på signallås-knappen på projektorns knappsats eller fjärrkontrollen för att välja önskad ingång.



ANVÄNDA PROJEKTORN

Menynavigering och funktioner

Projektorn har flerspråkig skärmmeny som gör det möjligt för dig att göra bildjusteringar och ändra ett stort antal inställningar. Projektorn känner automatiskt av källan.

1. Du öppnar OSD-menyn genom att trycka på knappen  på projektorns knappsats eller knappen "Menu" på fjärrkontrollen.
2. När skärmmenyn visas, använd knapparna  eller  för att välja önskat objekt i huvudmenyn. När du gör ett val på en viss sida trycker du på knappen  /  på projektorns knappsats eller "Enter" på fjärrkontrollen för att gå in i undermenyn.
3. Använd knapparna  eller  för att välja önskat alternativ i undermenyn och tryck sedan på  /  på projektorns knappsats eller "Enter" på fjärrkontrollen för att visa fler inställningar. Justera inställningarna genom att använda knapparna  eller .
4. Välj nästa objekt som ska justeras i undermenyn och justera enligt beskrivning ovan.
5. Tryck på  /  på projektorns knappsats eller "Enter" på fjärrkontrollen för att bekräfta, och skärmen återgår till huvudmenyn.
6. Du avslutar genom att trycka på  på projektorns knappsats eller "Menu" på fjärrkontrollen. Skärmmenyn kommer att stängas och projektorn sparar automatiskt de nya inställningarna.

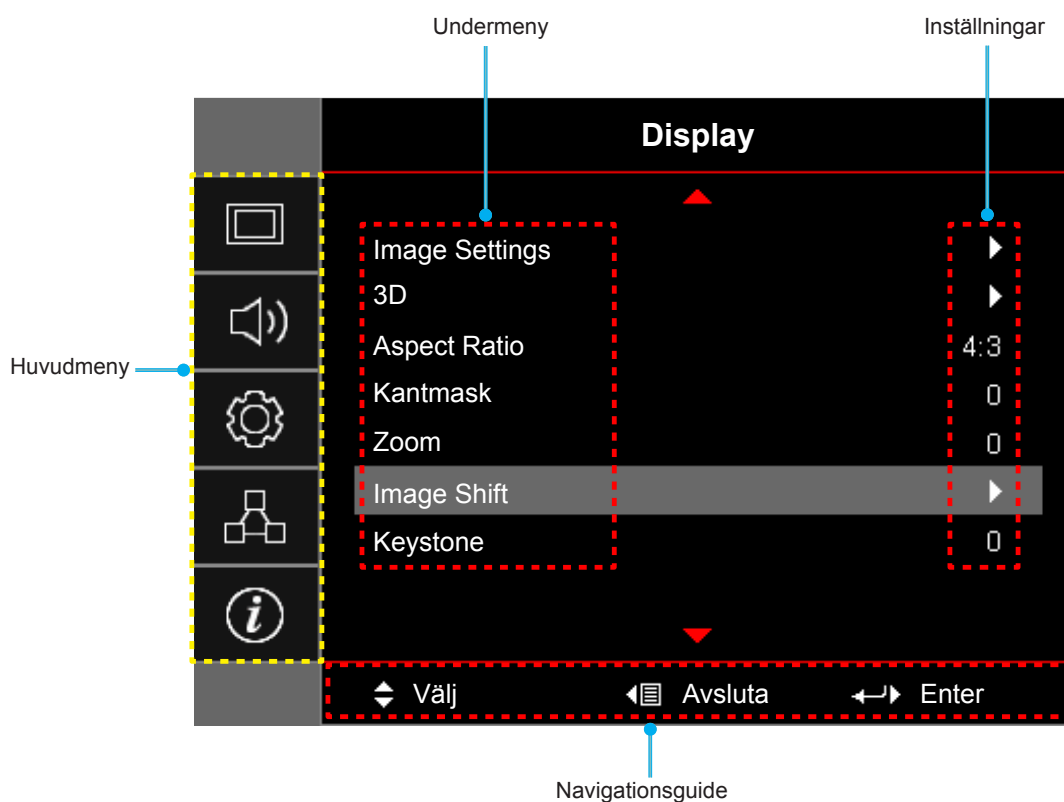

ANVÄNDA PROJEKTORN

Skärmmenyträd

| Huvudmeny | Undermeny | Undermeny 2 | Undermeny 3 | Undermeny 4 | Värden | | | |
|-----------|----------------|---------------------|-----------------|--------------------------------|----------------------|---------------|----------|--------------|
| Display | Image Settings | Bild läge [Data] | | | Presentation | | | |
| | | | | | Ljusstark | | | |
| | | | | | Bio | | | |
| | | | | | Spel | | | |
| | | | | | sRGB | | | |
| | | | | | DICOM SIM. | | | |
| | | | | | Egen | | | |
| | | | | | 3D | | | |
| | | Väggfärg [Data] | | | | Av [Standard] | | |
| | | | | | | Svarttavla | | |
| | | | | | | Ljusgul | | |
| | | | | | | Ljusgrön | | |
| | | | | | | Ljusblå | | |
| | | | | | | Rosa | | |
| | | | | | | Grå | | |
| | | Ljusstyrka | | | | -50~50 | | |
| | | Kontrast | | | | -50~50 | | |
| | | Skärpa | | | | 1~15 | | |
| | | Färg | | | | -50~50 | | |
| | | Färgton | | | | -50~50 | | |
| | | Gamma | Gamma | Film | | | | |
| | | | | Video | | | | |
| | | | | Grafik | | | | |
| | | | | Standard (2.2) | | | | |
| | | | | 1.8 | | | | |
| | | | | 2.0 | | | | |
| | | Färginställningar | BrilliantColor™ | | | | 1~10 | |
| | | | | Färgtemperatur [Datamodell] | | | Varm | |
| | | | | | | | Standard | |
| | | | | | | | Kall | |
| | | | Color Matching | Color Matching | Färg | | | Kall |
| | | | | | | | | R [standard] |
| | | | | | | | | G |
| | | | | | | B | | |
| | | | | | | C | | |
| | | | | | | Y | | |
| | | M | | | | | | |
| | | W | | | | | | |
| | | Färgton | | | -50~50 [Standard: 0] | | | |
| | | Färgmättnad | | | -50~50 [Standard: 0] | | | |
| | | Ökning | | | -50~50 [Standard: 0] | | | |

ANVÄNDA PROJEKTORN

| Huvudmeny | Undermeny | Undermeny 2 | Undermeny 3 | Undermeny 4 | Värden |
|-----------|---------------------------------------------|---------------------------------------------|---------------------------------------------|-----------------------------------------------|-------------------|
| Display | Image Settings | Färginställningar | Color Matching | Återställ | Avbryt [Standard] |
| | | | | | Ja |
| | | | | Avsluta | |
| | | | RGB ökning/Bias | Ökning röd | -50~50 |
| | | | | ökning grön | -50~50 |
| | | | | ökning blå | -50~50 |
| | | | | Röd Bias | -50~50 |
| | | | | Grön Bias | -50~50 |
| | | | | Blå Bias | -50~50 |
| | | | | Återställ | Avbryt [Standard] |
| | | | | Ja | |
| | | | Avsluta | | |
| | | | Färgområde [E] HDMI-ingång] | | Auto [Standard] |
| | | | | | RGB |
| | | | | | YUV |
| | | Färgområde [HDMI-ingång] | | Auto [Standard] | |
| | | | | RGB(0~255) | |
| | | | | RGB(16~235) | |
| | | | | YUV | |
| | | Vitnivå | 0 ~ 31 (beror på signalen) | | |
| | | Svartnivå | -5 ~ 5 (beror på signalen) | | |
| | | IRE | | 0 | |
| | | | | 7.5 | |
| | | Signal | Automatic | | Av |
| | | | | | På [Standard] |
| | | | Frekvens | -10 ~ 10 (beror på signalen) [Standard: 0] | |
| | | | Fas | 0~31 [Standard: 0] | |
| | H. Position | | -5 ~ 5 (beror på signalen) [Standard: 0] | | |
| | V.Position | -5 ~ 5 (beror på signalen) [Standard: 0] | | | |
| | Inställning ljusstyrka [Lampbaserad - Data] | | Ljusstark | | |
| | | | Eco. | | |
| | | | Dynamic | | |
| | | | Eco+ | | |
| Återställ | | | | | |
| 3D | 3D-läge | | Av | | |
| | | | DLP-länk [Standard] | | |
| | | | IR | | |

ANVÄNDA PROJEKTORN

| Huvudmeny | Undermeny | Undermeny 2 | Undermeny 3 | Undermeny 4 | Värden | |
|--------------|---------------------|-----------------|-------------|-----------------------------------|-----------------------------------------------|-----------------------------------------------|
| Display | 3D | 3D - 2D | | | 3D [Standard] | |
| | | | | | L | |
| | | | | | R | |
| | | 3D-Format | | | | Auto [Standard] |
| | | | | | | SBS |
| | | | | | | Top and Bottom |
| | | | | | | Frame Sequential |
| | | 3D Synk. Invert | | | | På |
| | | | | | | Av [Standard] |
| | Aspect Ratio | | | | 4:3 | |
| | | | | | 16:9 | |
| | | | | | 16:10 [WXGA / WUXGA-modeller] | |
| | | | | | LBX [förutom för SVGA / XGA-modeller] | |
| | | | | | Ursprunglig | |
| | | | | | Auto | |
| | Kantmask | | | | 0~10 [Standard: 0] | |
| | Zoom | | | | -5~25 [Standard: 0] | |
| | Image Shift | H: 0; V: -50 | | | [Standard: H: 0; V: 0] | |
| | | H: -50; V: 0 | | | | |
| | | H: 50; V: 0 | | | | |
| H: 0; V: 50 | | | | | | |
| H: -50; V: 0 | | | | | | |
| H: 0; V: -50 | | | | | | |
| H: 50; V: 0 | | | | | | |
| H: 0; V: 50 | | | | | | |
| Keystone | | | | -40~40 [Standard: 0] | | |
| Ljud | Tyst | | | | Av [Standard] | |
| | | | | | På | |
| | Ljudingång | Volym | | | | 0-10 [Standard: 5] |
| | | | HDMI 1 | | | Audio 1 / Audio 2 / Standard [Standard] |
| | | | HDMI 2 | | | Audio 1 / Audio 2 / Standard [Standard] |
| | | | VGA | | | Audio 1 / Audio 2 [Standard beror på kontakt] |
| | | Video | | | Audio 1 / Audio 2 [Standard beror på kontakt] | |
| | Audio Out (Standby) | | | | Av [Standard] | |
| | | | | På (X416/W416/EH416/WU416/EH416e) | | |
| Inställning | Projektion | | | | Front | |
| | | | | | Rear | |
| | | | | | Tak-övre | |
| | | | | | Bak-övre | |

ANVÄNDA PROJEKTORN

| Huvudmeny | Undermeny | Undermeny 2 | Undermeny 3 | Undermeny 4 | Värden | | |
|-------------|-----------------|---------------------------|-------------|-------------|------------------|---------------------------------------|-------------------------------------|
| Inställning | Skärmen-typ | [WXGA / WUXGA-modeller] | | | 16:9 | | |
| | | | | | 16:10 [Standard] | | |
| | Lampinställning | Lamppåminnelse | | | | Av | |
| | | Lampåterställning | | | | På [Standard] | |
| | Filter Settings | Filter Usage Hours | | | | Avbryt [Standard] | |
| | | Optional Filter Installed | | | | Ja | |
| | | Filter Reminder | | | | | Nej |
| | | | | | | | Av |
| | | | | | | | 300hr |
| | | | | | | | 500hr [Standard] |
| | | Filter Reset | | | | 800hr | |
| | | | | | 1000hr | | |
| | Power Settings | Direktpåslag | | | | Avbryt [Standard] | |
| | | | | | | Ja | |
| | | Signal ström på* | | | | | Av [Standard] |
| | | | | | | | På |
| | | Auto. Avstängning | | | | 0~180 (5-minuterssteg) [Standard: 20] | |
| | | Avstängningstimer (min) | Alltid på | | | | 0 ~ 990 (30 min steg) [Standard: 0] |
| | | | | | | | Ja |
| | | Quick Resume | | | | | Nej [Standard] |
| | | | | | | | Av [Standard] |
| | | Strömläge (Standby)* | | | | | På |
| | | | | | | Aktiv | |
| | USB Power | | | | | Eco.[Standard] | |
| | | | | | | Av [Standard] | |
| | Säkerhet | Säkerhet | | | | På | |
| | | | | | | Av [Standard] | |
| | | säkerhetstimer | Månad | | | | 0~12 [Standard: 0] |
| | | | Dag | | | | 0~30 [Standard: 0] |
| | | | Timmar | | | | 0~24 [Standard: 0] |
| | | Ändra lösenord | Avsluta | | | | |

ANVÄNDA PROJEKTORN

| Huvudmeny | Undermeny | Undermeny 2 | Undermeny 3 | Undermeny 4 | Värden | | | |
|-------------|----------------------------------------------------------|----------------|-------------|-------------|-----------------------|---------------|-------------------|-------------|
| Inställning | HDMI Link Settings | HDMI Link | | | Av [Standard] | | | |
| | | | | | På | | | |
| | | Inklusive TV | | | Nej [Standard] | | | |
| | | | | | Ja | | | |
| | | Power On Link* | | | Mutual | | | |
| | | | | | PJ->Device [Standard] | | | |
| | | Power Off Link | | | Device->PJ | | | |
| | | | | | Av [Standard] | | | |
| | | Testmönster | Testmönster | | | | På | |
| | | | | | | | Grönt rutnät | |
| | | | | | | | Magenta rutnät | |
| | | | | | | | Vitt rutnät | |
| | | | | | | Vit | | |
| | Fjärrkontrollsinställning [beroende på fjärrkontroll] | IR funktion | | | | Av [Standard] | | |
| | | | | | | Av | | |
| | | Egen1 | | | | | HDMI 2 [Standard] | |
| | | | | | | | Testmönster | |
| | | | | | | | LAN | |
| | | | | | | | Ljusstyrka | |
| | | | | | | | Kontrast | |
| | | | | | | | Avstängningstimer | |
| | | | | | | | Color Matching | |
| | | | | | | | Färgtemperatur | |
| | | | | | | | Gamma | |
| | | | | | | | Projektion | |
| | | | | | | | Lampinställning | |
| | | | | | | | Zoom | |
| | | | | | | | Frys | |
| | | | Egen2 | | | | | HDMI 2 |
| | | | | | | | | Testmönster |
| | | | | | | | | LAN |
| | | | | | | | Ljusstyrka | |
| | | | | | | | Kontrast | |
| | | | | | | | Avstängningstimer | |
| | | | | | | | Color Matching | |
| | | | | | | | Färgtemperatur | |
| | | | | | | | Gamma | |
| | | | | | | | Projektion | |
| | | | | | | | Lampinställning | |
| | | | | | | | Zoom [Standard] | |
| | | | | | Frys | | | |

ANVÄNDA PROJEKTORN

| Huvudmeny | Undermeny | Undermeny 2 | Undermeny 3 | Undermeny 4 | Värden | |
|-------------|------------------------------------------------------------------|------------------|-------------|-------------|------------------------------|--------------------|
| Inställning | Fjärrkontrollsin- ställning [beroende på fjärrkontroll] | Egen3 | | | HDMI 2 | |
| | | | | | Testmönster | |
| | | | | | LAN | |
| | | | | | Ljusstyrka | |
| | | | | | Kontrast | |
| | | | | | Avstängningstimer [Standard] | |
| | | | | | Color Matching | |
| | | | | | Färgtemperatur | |
| | | | | | Gamma | |
| | | | | | Projektion | |
| | | | | | Lampinställning | |
| | | | | | Zoom | |
| | | | Frys | | | |
| | | Projektor ID | | | | 00~99 |
| | | Options | Språk | | | English [Standard] |
| | | | | | Deutsch | |
| | | | | | Français | |
| | | | | | Italiano | |
| | | | | | Español | |
| | | | | | Português | |
| | | | | | Polski | |
| | | | | | Nederlands | |
| | | | | | Svenska | |
| | | | | | Norsk/Dansk | |
| | | | | | Suomi | |
| | | | | | ελληνικά | |
| | | | | | 繁體中文 | |
| | | | | | 简体中文 | |
| | | | | | 日本語 | |
| | | | | | 한국어 | |
| | | | | | Русский | |
| | | | | | Magyar | |
| | | | | Čeština | | |
| | | | | عربي | | |
| | | ไทย | | | | |
| | | Türkçe | | | | |
| | | فارسی | | | | |
| | | Tiếng Việt | | | | |
| | | Bahasa Indonesia | | | | |
| | | Română | | | | |
| | | Slovenčina | | | | |

ANVÄNDA PROJEKTORN

| Huvudmeny | Undermeny | Undermeny 2 | Undermeny 3 | Undermeny 4 | Värden | |
|-------------|-----------|-------------------|---------------|-------------|--------------------|----------------------------------------------------------------------------------------------------------|
| Inställning | Options | Dold text | | | CC1 | |
| | | | | | CC2 | |
| | | | | | Av[Standard] | |
| | | Menu Settings | Menyplacering | | | Överst till vänster  |
| | | | | | | Överst till höger  |
| | | | | | | Center  [Standard] |
| | | | | | | Nederst till vänster  |
| | | | | | | Nederst till höger  |
| | | | Menu Timer | | | Av |
| | | | | | 5 sek. | |
| | | | | | 10 sek. [Standard] | |
| | | Ingångskälla | | | | HDMI 1 |
| | | | | | | HDMI 2 |
| | | | | | | VGA |
| | | | | | | Video |
| | | Input Name | HDMI 1 | | | Standard [Standard] |
| | | | | | | Custom |
| | | | HDMI 2 | | | Standard [Standard] |
| | | | | | | Custom |
| | | | VGA | | | Standard [Standard] |
| | | | | | | Custom |
| | | | Video | | | Standard [Standard] |
| | | | | | | Custom |
| | | Förstärkt kylning | | | | Av [Standard] |
| | | | | | | På |
| | | Display Mode Lock | | | | Av [Standard] |
| | | | | | | På |
| | | Lås knappsats | | | | Av [Standard] |
| | | | | | | På |
| | | Dölj information | | | | Av [Standard] |
| | | | | | | På |
| | | Logotyp | | | | Standard [Standard] |
| | | | | | | Neutral |
| | | | | | | Egen |
| | | Bakgrundsfärg | | | | Ingen [Standard] |
| | | | | | | Blå |
| | | | | | | Röd |
| | | | | | | Grön |
| | | | | | | Grå |
| | | | | | | Logotyp |

ANVÄNDA PROJEKTORN

| Huvudmeny | Undermeny | Undermeny 2 | Undermeny 3 | Undermeny 4 | Värden | |
|-------------|----------------------|------------------|-------------|-------------|----------------------------------------------------|------------------------------------------------------|
| Inställning | Återställ | Reset OSD | | | Avbryt [Standard] Ja | |
| | | Reset to Default | | | Avbryt [Standard] Ja | |
| | | Nätverksstatus | | | (skrivskyddad) | |
| | | MAC-adress | | | (skrivskyddad) | |
| Nätverk | LAN | DHCP | | | Av[Standard] På | |
| | | IP-adress | | | 192.168.0.100 [Standard] | |
| | | Subnetmask | | | 255.255.255.0 [Standard] | |
| | | Nätbrygga | | | 192.168.0.254 [Standard] | |
| | | DNS | | | 192.168.0.51 [Standard] | |
| | | Återställ | | | | |
| | | Control | Crestron | | | Av På [Standard] OBSERVERA: Port 41794. |
| | | | Extron | | | Av På [Standard] OBSERVERA: Port 2023. |
| | PJ Link | | | | Av På [Standard] OBSERVERA: Port 4352 | |
| | AMX Device Discovery | | | | Av På [Standard] OBSERVERA: Port 9131 | |
| | Telnet | | | | Av På[Standard] OBSERVERA: Port 23 | |
| | HTTP | | | | Av På [Standard] OBSERVERA: Port 80 | |

ANVÄNDA PROJEKTORN

| Huvudmeny | Undermeny | Undermeny 2 | Undermeny 3 | Undermeny 4 | Värden | |
|-------------|------------------------|-------------|-------------|-------------|--------|--|
| Information | Regulatory | | | | | |
| | Serial Number | | | | | |
| | Source | | | | | |
| | Resolution | | | | 00x00 | |
| | Refresh Rate | | | | 0,00Hz | |
| | Bild läge | | | | | |
| | Strömläge (Standby) | | | | | |
| | Lampans brinntid | Ljusstark | | | 0 hr | |
| | | Eco. | | | 0 hr | |
| | | Dynamic | | | 0 hr | |
| | | Eco+ | | | 0 hr | |
| | | Totalt | | | | |
| | Nätverksstatus | | | | | |
| | IP-adress | | | | | |
| | Projektor ID | | | | 00~99 | |
| | Filter Usage Hours | | | | | |
| | Inställning ljusstyrka | | | | | |
| FW-version | System | | | | | |
| | LAN | | | | | |
| | MCU | | | | | |

Observera:

- Om inställningen Signal är inställd på Automatic kommer fas och frekvens vara dolda. Om "Signal" är inställd på en specifik ingångskälla visas fas och frekvens för användaren att manuellt ställa in och spara i inställningar.
- När du har gjort ändringar i funktionen "IR funktion", "Projektion", eller "Lås knappsets", visas ett bekräftelsemeddelande på skärmen. Välj "Ja" för att spara inställningarna.
- Varje bildläge kan justeras och sparas.
- *Funktion som tillval beroende på modell och region.

Visa menyn för bildinställningar

Bild läge (endast dataläge)

Det finns många fabriksinställningar optimerade för olika typer av bilder.

- **Presentation:** Detta läge är lämpligt för visa PowerPoint-presentationer när projektorn är ansluten till en dator.
- **Ljusstark:** Max. ljusstyrka från datorringång.
- **Bio:** Välj detta läge för hemmabio.
- **Spel:** Välj detta läge för att öka ljusstyrkan och svarstiden för spel.
- **sRGB:** Standardiserad exakt färg.
- **DICOM SIM.:** Det här läget kan projicera en monokrom medicinsk bild som t.ex. en röntgenbild, magnetisk resonanstomografi (MRI) osv.
- **Egen:** Memorera användarens inställningar.

ANVÄNDA PROJEKTORN

- **3D:** För att uppleva 3D-effekten måste du ha 3D-glasögon. Se till att din dator/bärbar enhet har en 120hz utsignal-grafikkort med fyrdubbel buffring och en 3D-spelare installerat.

Väggfärg (endast dataläge)

Använd den här funktionen för att få en optimerad bild enligt väggfärgen. Välj mellan Av, Svarttavla, Ljusgul, Ljusgrön, Ljusblå, Rosa och Grå.

Ljusstyrka

Ändra ljusstyrkan i bilden.

Kontrast

Kontrasten kontrollerar graden av skillnad mellan de ljusaste och mörkaste partierna i bilden.

Skärpa

Justerar bildens skärpa.

Färg

Justerar en videobild från svart och vit till helt mättade färger.

Färgton

Justerar färgbalansen för rött och grönt.

Gamma

Ställ in gammakurvans typ. Efter att den första installationen och fi ninställningen är avklarad använder du Gammajusteringen för att optimera din bildvisning.

- **Film:** För hemmabio.
- **Video:** För video- eller TV-källa.
- **Grafik:** För dator-/fotokälla.
- **Standard (2.2):** För standardiserad inställning.
- **1.8/ 2.0/ 2.4:** För specifik dator-/fotokälla.

Färginställningar

Konfigurera färginställningar.

- **BrilliantColor™:** Detta justerbara objekt utnyttjar en ny färgbehandlingsalgoritm och förstärkningar för att möjliggöra högre ljusstyrka samtidigt som det ger äkta, mer vibrerande färger i bilden.
- **Färgtemperatur (endast för dataläge):** Välj en färgtemperatur från varm, standard, sval eller kall.
- **Color Matching:** Välj följande alternativ:
 - Färg: Justera röd (R), grön (G), blå (B), cyan (C), gul (Y), magenta (M) och vit (W) nivå för bilden.
 - Färgton: Justerar färgbalansen för rött och grönt.
 - Färgmättnad: Justera en videobild från svart och vit till helt mättade färger.
 - Ökning: Justera bildens ljusstyrka.
 - Återställ: Återställ fabriksinställningar för färgmatching.
 - Avsluta: Avsluta menyn "Color Matching".
- **RGB ökning/Bias:** Inställningarna gör att du kan konfigurera skärmens ljusstyrka (förstärkning) och kontrast (bias) i en bild.
 - Återställ: Återställ fabriksinställningar för RGB ökning/bias.
 - Avsluta: Avsluta menyn "RGB ökning/Bias".

ANVÄNDA PROJEKTORN

- **Färgområde (endast för icke-HDMI-ingång):** Välj en lämplig färgmatristyp från följande: Auto, RGB eller YUV.
- **Färgområde (endast för HDMI-ingång):** Välj en lämplig färgmatristyp från följande: Auto, RGB(0~255), RGB(16~235) och YUV.
- **Vitnivå:** Tillåter användaren att justera vitnivån när videosignaler matas in.
- **Svartnivå:** Tillåter användaren att justera svartnivån när videosignaler matas in.
- **IRE:** Tillåter användaren att justera IRE-nivå när videosignaler matas in.
Observera: IRE är endast tillgängligt med NTSC videoformat.

Signal

Justera alternativ för signal.

- **Automatic:** Konfigurerar signalen automatiskt (frekvens- och fasobjekt är gråmarkerade). Om Automatiskt-funktionen är inaktiverad kommer frekvens- och fasobjekt att visas inställning och sparning av inställningarna.
- **Frekvens:** Ändra visningsdatafrekvens så att den motsvarar datorns grafikkort. Använd denna funktion endast om bilden flimrar vertikalt.
- **Fas:** Synkronisera signaltiming på skärmen med grafikkortet. Om bilden är ostadig eller flimrande, använd den här funktionen för att korrigera den.
- **H. Position:** Justerar bildens horisontella position.
- **V.Position:** Adjust the vertical positioning of the image.

Inställning ljusstyrka (för lampsockel -data)

Justera inställningarna för ljusstyrkans läge för lampbaserade projektorer.

- **Ljusstark:** Välj "Ljusstark" för att öka ljusstyrkan.
- **Eco.:** Välj "Eco." för att dimma projektorlampan, vilket minskar strömförbrukningen och förlänger lampans livslängd.
- **Dynamic:** Välj "Dynamic" för att dimma lampeffekten som baseras på innehållets ljusstyrka och justera lampans strömförbrukning mellan 100 och 30 % dynamiskt. Lampans livslängd förlängs.
- **Eco+:** När läget Eco+ är aktiverat identifieras ljusstyrkan automatiskt för att sänka lampans strömförbrukning betydligt (upp till 70 %) under perioder utan aktivitet.

Återställ

Återställ fabriksinställningar för färginställningar.

Visa 3D-meny

3D-läge

Använd detta alternativ för att avaktivera 3D-funktionen eller välj lämplig 3D-funktion.

- **Av:** Välj "Av" för att stänga av 3D-läget.
- **DLP-länk:** Välj för att använda optimerade inställningar för DLP 3D-glasögon.
- **IR:** Välj "IR" för att använda optimerade inställningar för IR 3D-glasögon.

3D - 2D

Använd det här alternativet för att ange hur 3D-innehåll ska visas på skärmen.

- **3D:** Visa 3D-signal.
- **L (Vänster):** Visa 3D-innehållets vänstra ram.
- **R (Höger):** Visa 3D-innehållets högra ram.

ANVÄNDA PROJEKTORN

3D-Format

Använd det här alternativet för att välja lämpligt 3D-format-innehåll.

- **Auto:** När en 3D-identifieringssignal har upptäckts väljs 3D-formatet automatiskt.
- **SBS:** Visa 3D-signalen i "Sida-vid-sida"-format.
- **Top and Bottom:** Visa 3D-signal i "Top and Bottom"-format.
- **Frame Sequential:** Visa 3D-signal i "Frame Sequential"-format.

3D Synk. Invert

Använd det här alternativet för att aktivera/inaktivera invertering av 3D-funktionen.

Visa menyn för Bredd–höjd–förhållande

Aspect Ratio

Välj bredd–höjd–förhållande för den visade bilden enligt följande alternativ:

- **4:3:** Detta format är avsett för 4:3-ingångskällor.
- **16:9:** Detta format är för 16:9-ingångskällor, som t ex HDTV och DVD utökad för bredbilds-TV.
- **16:10 (endast för WXGA- och WUXGA-modeller):** Det här formatet är för 16:10-ingångskällor som t.ex. bärbara datorer med bredbild.
- **LBX (förutom för SVGA och XGA-modeller):** Det här formatet är för källor som inte är 16x9 eller letterbox och om ett externt 16x9-objektiv används för att visa bredd-höjd-förhållandet 2,35:1 i full upplösning.
- **Ursprunglig:** Det här formatet visar originalbilden utan skalning.
- **Auto:** Väljer automatiskt det lämpligaste visningsformatet.

Observera:

- *Detaljerad information om LBX-läget:*
 - *Vissa DVD-skivor i Letter-Box-format är inte anpassade för 16x9 TV. I dessa lägen kommer inte bilden att se korrekt ut när den visas i 16:9 läge. Försök här istället att använda 4:3-läget för att titta på DVD:n. Om innehållet inte är 4:3 visas svarta staplar runt bilden i 16:9-format. För denna typ av innehåll kan du använda LBX-läge för att fylla ut bilden i 16:9 visningen.*
 - *Om du använder en extern anamorfisk lins låter detta LBX-läge dig även att titta på ett 2,35:1-innehåll (inklusive Anamorfisk DVD och HDTV filmkälla) som stöder anamorfisk bredbild som förbättras för 16x9-visning i en bred 2,35:1-bild. I så fall syns inga svarta staplar. Lampans styrka och vertikal upplösning utnyttjas fullt.*
- *För att använda formatet superbred, utför följande:*
 - a) *Välj bredd-höjd-förhållandet 2,0:1 för skärmen.*
 - b) *Välj formatet "Superbred".*
 - c) *Rikta in projektorbilden korrekt på skärmen.*

ANVÄNDA PROJEKTORN

XGA-skalningstabell:

| Signallås | 480i/p | 576i/p | 1080i/p | 720p |
|--------------------|------------------------------------------------------------------------------------------------------------------------------------------------------------------------------------------------------------------------------|--------|---------|------|
| 4x3 | Skala till 1024x768. | | | |
| 16x9 | Skala till 1024x576. | | | |
| Ursprunglig | Ingen skalning görs; bilden visas med upplösning baserat på ingång. | | | |
| Auto | -Om källan är 4:3 skalas skärmen-typ till 1024x768. -Om källan är 16:9 skalas skärmen-typ till 1024x576. -Om källan är 15:9 skalas skärmen-typ till 1024x614. -Om källan är 16:10 skalas skärmen-typ till 1024x640. | | | |

XGA automatisk mappningsregel:

| Auto | Ingångsupplösning | | Auto/Skala | |
|--------------------------|-------------------|--------------|------------|-----|
| | H-upplösning | V-upplösning | 1024 | 768 |
| 4:3 | 640 | 480 | 1024 | 768 |
| | 800 | 600 | 1024 | 768 |
| | 1024 | 768 | 1024 | 768 |
| | 1600 | 1200 | 1024 | 768 |
| Bred bärbar dator | 1280 | 720 | 1024 | 576 |
| | 1280 | 768 | 1024 | 614 |
| | 1280 | 800 | 1024 | 640 |
| SDTV | 720 | 576 | 1024 | 576 |
| | 720 | 480 | 1024 | 576 |
| HDTV | 1280 | 720 | 1024 | 576 |
| | 1920 | 1080 | 1024 | 576 |

WXGA-skalningstabell (skärmen-typ 16x10):

Observera:

- Skärmtyper som stöds, 16:9 (1280x720), 16:10 (1280x800).
- När skärmen-typ är 16:9 kan 16x10-formatet ej väljas.
- När skärmen-typ är 16:10 kan 16x9-formatet ej väljas.
- Om du väljer automatiskt ändras även visningsläget automatiskt.

| 16:10 skärm | 480i/p | 576i/p | 1080i/p | 720p | Dator |
|--------------------|--------------------------------------------------------------------------------------------------------------------------------------------------------------------------------------------------------------------------------------------------------------------------------------------------------------------------------------------------|--------|--------------------------------|---------------------|-------------------------|
| 4x3 | Skala till 1066x800. | | | | |
| 16x10 | Skala till 1280x800. | | | | |
| LBX | Skala till 1280x960 och få sedan den centrala 1280x800-bilden att visas. | | | | |
| Ursprunglig | 1:1 mappning centrerad. | | 1:1 mappning visas i 1280x800. | 1280x720 centrerad. | 1:1 mappning centrerad. |
| Auto | -Ingångskällan kommer att anpassas till displayområdet 1280x800 och bibehålla dess ursprungliga bildförhållande. -Om källan är 4:3 skalas skärmen-typ till 1066x800. -Om källan är 16:9 skalas skärmen-typ till 1280x720. -Om källan är 15:9 skalas skärmen-typ till 1280x768. -Om källan är 16:10 skalas skärmen-typ till 1280x800. | | | | |

ANVÄNDA PROJEKTORN

WXGA automatisk mappningsregel (skärmen-typ 16x10):

| Auto | Ingångsupplösning | | Auto/Skala | |
|-------------------|-------------------|--------------|------------|-----|
| | H-upplösning | V-upplösning | 1280 | 800 |
| 4:3 | 640 | 480 | 1066 | 800 |
| | 800 | 600 | 1066 | 800 |
| | 1024 | 768 | 1066 | 800 |
| | 1280 | 1024 | 1066 | 800 |
| | 1400 | 1050 | 1066 | 800 |
| | 1600 | 1200 | 1066 | 800 |
| Bred bärbar dator | 1280 | 720 | 1280 | 720 |
| | 1280 | 768 | 1280 | 768 |
| | 1280 | 800 | 1280 | 800 |
| SDTV | 720 | 576 | 1280 | 720 |
| | 720 | 480 | 1280 | 720 |
| HDTV | 1280 | 720 | 1280 | 720 |
| | 1920 | 1080 | 1280 | 720 |

WXGA-skalningstabell (skärmen-typ 16x9):

| 16:9 skärm | 480i/p | 576i/p | 1080i/p | 720p | Dator |
|-------------|---------------------------------------------------------------------------------------------------------------------------------------------------------------------------------------------------------------------------------------------------------------------------------------------------------------|--------|--------------------------------|---------------------|-------------------------|
| 4x3 | Skala till 960x720. | | | | |
| 16x9 | Skala till 1280x720. | | | | |
| LBX | Skala till 1280x960 och få sedan den centrala 1280x720-bilden att visas. | | | | |
| Ursprunglig | 1:1 mappning centrerad. | | 1:1 mappning visas i 1280x720. | 1280x720 centrerad. | 1:1 mappning centrerad. |
| Auto | -Om detta format väljs kommer skärmen-typ automatiskt att bli 16:9 (1280x720). -Om källan är 4:3 skalas skärmen-typ till 960x720. -Om källan är 16:9 skalas skärmen-typ till 1280x720. -Om källan är 15:9 skalas skärmen-typ till 1200x720. -Om källan är 16:10 skalas skärmen-typ till 1152x720. | | | | |

ANVÄNDA PROJEKTORN

WXGA automatisk mappningsregel (skärmen-typ 16x9):

| Auto | Ingångsupplösning | | Auto/Skala | |
|-------------------|-------------------|--------------|------------|-----|
| | H-upplösning | V-upplösning | 1280 | 720 |
| 4:3 | 640 | 480 | 960 | 720 |
| | 800 | 600 | 960 | 720 |
| | 1024 | 768 | 960 | 720 |
| | 1280 | 1024 | 960 | 720 |
| | 1400 | 1050 | 960 | 720 |
| | 1600 | 1200 | 960 | 720 |
| Bred bärbar dator | 1280 | 720 | 1280 | 720 |
| | 1280 | 768 | 1200 | 720 |
| | 1280 | 800 | 1152 | 720 |
| SDTV | 720 | 576 | 1280 | 720 |
| | 720 | 480 | 1280 | 720 |
| HDTV | 1280 | 720 | 1280 | 720 |
| | 1920 | 1080 | 1280 | 720 |

1080P tabell för skalning:

| 16:9 skärm | 480i/p | 576i/p | 1080i/p | 720p | Dator |
|-------------|------------------------------------------------------------------------------------------------------------------------------------------------------------------------------------------------------------------------------------------------------------------------------------------------------|--------|---------|------|-------|
| 4x3 | Skala till 1440 x 1080. | | | | |
| 16x9 | Skala till 1920 x 1080. | | | | |
| LBX | Skala till 1920 x 1440 och få sedan den centrala 1920x1080-bilden att visas | | | | |
| Ursprunglig | 1:1 mappning centrerad. Ingen skalning görs; bilden visas med upplösning baserat på ingång. | | | | |
| Auto | -Om detta format väljs kommer skärmen-typ automatiskt att bli 16:9 (1920x1080). -Om källan är 4:3 skalas skärmen-typ till 1440x1080. -Om källan är 16:9 skalas skärmen-typ till 1920x1080. -Om källan är 16:10 skalas skärmen-typ till 1920x1200 och klipper området 1920x1080 för visning. | | | | |

1080P automatisk mappningsregel:

| Auto | Ingångsupplösning | | Auto/Skala | |
|-------------------|-------------------|--------------|------------|------|
| | H-upplösning | V-upplösning | 1920 | 1080 |
| 4:3 | 640 | 480 | 1440 | 1080 |
| | 800 | 600 | 1440 | 1080 |
| | 1024 | 768 | 1440 | 1080 |
| | 1280 | 1024 | 1440 | 1080 |
| | 1400 | 1050 | 1440 | 1080 |
| | 1600 | 1200 | 1440 | 1080 |
| Bred bärbar dator | 1280 | 720 | 1920 | 1080 |
| | 1280 | 768 | 1800 | 1080 |
| | 1280 | 800 | 1728 | 1080 |
| SDTV | 720 | 576 | 1350 | 1080 |
| | 720 | 480 | 1620 | 1080 |
| HDTV | 1280 | 720 | 1920 | 1080 |
| | 1920 | 1080 | 1920 | 1080 |

ANVÄNDA PROJEKTORN

WUXGA skalningstabell för 1920x1200 DMD (skärmen-typ 16x10):

Observera:

- Skärmen-typ som stöds är 16:10 (1920x1200), 16:9 (1920x1080).
- När skärmen-typ är 16:9 kan 16x10-formatet ej väljas.
- När skärmen-typ är 16:10 kan 16x9-formatet ej väljas.
- Om du väljer automatiskt alternativ ändras även visningsläget automatiskt.

| 16:10 skärm | 480i/p | 576i/p | 1080i/p | 720p | Dator |
|--------------------|-------------------------------------------------------------------------------------------------------------------------------------------------------------------------------------------------------------------------------------------------------------|--------|---------|------|-------|
| 4x3 | Skala till 1600x1200. | | | | |
| 16x9 | Skala till 1920 x 1080. | | | | |
| 16x10 | Skala till 1920x1200. | | | | |
| LBX | Skala till 1920x1440 och få sedan den centrala 1920x1200 -bilden att visas | | | | |
| Ursprunglig | 1:1 mappning centrerad. Ingen skalning görs; bilden visas med upplösning baserat på ingång. | | | | |
| Auto | -Om detta format väljs kommer skärmen-typ automatiskt att bli 16:10 (1920x1200). -Om källan är 4:3 skalas skärmen-typ till 1600x1200. -Om källan är 16:9 skalas skärmen-typ till 1920x1080. -Om källan är 16:10 skalas skärmen-typ till 1920x1200. | | | | |

WXGA automatisk mappningsregel (skärmen-typ 16x10):

| Auto | Ingångsupplösning | | Auto/Skala | |
|--------------------------|-------------------|--------------|------------|------|
| | H-upplösning | V-upplösning | 1920 | 1200 |
| 4:3 | 640 | 480 | 1600 | 1200 |
| | 800 | 600 | 1600 | 1200 |
| | 1024 | 768 | 1600 | 1200 |
| | 1280 | 1024 | 1600 | 1200 |
| | 1400 | 1050 | 1600 | 1200 |
| | 1600 | 1200 | 1600 | 1200 |
| Bred bärbar dator | 1280 | 720 | 1920 | 1080 |
| | 1280 | 768 | 1920 | 1152 |
| | 1280 | 800 | 1920 | 1200 |
| SDTV | 720 | 576 | 1350 | 1080 |
| | 720 | 480 | 1620 | 1080 |
| HDTV | 1280 | 720 | 1920 | 1080 |
| | 1920 | 1080 | 1920 | 1080 |

ANVÄNDA PROJEKTORN

WUXGA skalningstabell för 1920x1200 DMD (skärmen-typ 16x9):

| 16:9 skärm | 480i/p | 576i/p | 1080i/p | 720p | Dator |
|--------------------|------------------------------------------------------------------------------------------------------------------------------------------------------------------------------------------------------------------------------------------------------------------------------------------------------|--------|---------|------|-------|
| 4x3 | Skala till 1440 x 1080. | | | | |
| 16x9 | Skala till 1920 x 1080. | | | | |
| LBX | Skala till 1920 x 1440 och få sedan den centrala 1920x1080-bilden att visas | | | | |
| Ursprunglig | 1:1 mappning centrerad. Ingen skalning görs; bilden visas med upplösning baserat på ingång. | | | | |
| Auto | -Om detta format väljs kommer skärmen-typ automatiskt att bli 16:9 (1920x1080). -Om källan är 4:3 skalas skärmen-typ till 1440x1080. -Om källan är 16:9 skalas skärmen-typ till 1920x1080. -Om källan är 16:10 skalas skärmen-typ till 1920x1200 och klipper området 1920x1080 för visning. | | | | |

WUXGA automatisk mappningsregel (skärmen-typ 16x9):

| Auto | Ingångsupplösning | | Auto/Skala | |
|--------------------------|-------------------|--------------|------------|------|
| | H-upplösning | V-upplösning | 1920 | 1080 |
| 4:3 | 640 | 480 | 1440 | 1080 |
| | 800 | 600 | 1440 | 1080 |
| | 1024 | 768 | 1440 | 1080 |
| | 1280 | 1024 | 1440 | 1080 |
| | 1400 | 1050 | 1440 | 1080 |
| | 1600 | 1200 | 1440 | 1080 |
| Bred bärbar dator | 1280 | 720 | 1920 | 1080 |
| | 1280 | 768 | 1800 | 1080 |
| | 1280 | 800 | 1728 | 1080 |
| SDTV | 720 | 576 | 1350 | 1080 |
| | 720 | 480 | 1620 | 1080 |
| HDTV | 1280 | 720 | 1920 | 1080 |
| | 1920 | 1080 | 1920 | 1080 |

Visa menyn för kantmask

Kantmask

Använd den här funktionen för att ta bort videokodningsljudet i utkanten av videokälla.

Visa zoommeny

Zoom

Använd för att förminska eller förstora en bild på projektionsskärmen.

Visa menyn för bildförskjutning

Image Shift

Justera projicerad bildposition horisontellt (H) eller vertikalt (V).

ANVÄNDA PROJEKTORN

Visa keystone-meny

Keystone

Justerar bildstörningar som orsakas av lutning av projektorn.

Meny för ljud av

Tyst

Använd detta alternativ för att tillfälligt stänga av ljudet.

- **På:** Välj "På" för att stänga av ljudet.
- **Av:** Välj "Av" för att sätta på ljudet.

Observera: "Tyst" funktionen påverkar både den interna och externa högtalarvolymen.

Meny för ljudvolym

Volym

Justerar volymen.

Ljudingångsmenyn

Ljudingång

Standardljudinställningarna finns på projektorns sidopanel. Använd detta alternativ för att omfördela tillgängliga ljudingångar på den valda bildkällan.

Audio out (Standby)-meny

Audio Out (Standby)

Välj "På" eller "Av" för att slå på eller stänga av ljud ut när lampan är avstängd.

Konfigurationsmeny för projektion

Projektion

Välj önskad projektion från front, bak, tak-övre och bak-övre.

Konfigurationsmeny för skärmen-typ

Skärmen-typ (endast för WXGA- och WUXGA-modeller)

Välj skärmen-typ från 16:9 och 16:10.

Inställningsmeny för lampan

Lamppåminnelse

Välj denna funktion för att visa eller dölja varningsmeddelandena när meddelandet lampbyte visas. Meddelandet visas 30 timmar före rekommenderat lampbyte.

Lampåterställning

Nollställer lampans brinntid efter lampbyte.

ANVÄNDA PROJEKTORN

Inställningsmeny för filter

Filter Usage Hours

Visa filtertid.

Optional Filter Installed

Ställa in varningsmeddelande.

- **Ja:** Visa varningsmeddelande efter 500 timmars användning.

Observera: "Filter Usage Hours / Filter Reminder / Filter Reset" visas endast när "Optional Filter Installed" är "Ja".

- **Nej:** Stäng av varningsmeddelande.

Filter Reminder

Välj denna funktion för att visa eller dölja varningsmeddelanden när meddelandet filterbyte visas. De tillgängliga alternativen inkluderar 300hr, 500hr, 800hr och 1000hr.

Filter Reset

Nollställ dammfiltreraren när du bytt eller rengjort dammfiltret.

Meny för ströminställningar

Direktpåslag

Välj "På" för att aktivera läget för direkt påslagning. Projektorn slås på automatiskt när ström tillförs, utan att man behöver trycka på "Ström"-knappen" på projektorns knappsats eller fjärrkontroll.

Signal ström på*

Välj "På" för att aktivera Signalström-läge. Projektorn slås på automatiskt när en signal upptäcks, utan att man behöver trycka på "Ström"-knappen" på projektorns knappsats eller fjärrkontroll.

Observera:

- Om alternativet "Signal ström på" är "På" kommer strömförbrukningen för projektorn i standbyläge vara över 3W.
- *Funktion som tillval beroende på modell och region

Auto. Avstängning

Ställer in intervall för nedräkningstimer. Nedräkningstimmern startar när ingen signal skickas till projektorn. Projektorn stängs sedan automatiskt av då nedräkningen är slutförd (i minuter).

Avstängningstimer (min)

Konfigurera avstängningstimmern.

- **Avstängningstimer (min):** Ställer in intervall för nedräkningstimer. Nedräkningstimmern startar när ingen signal skickas till projektorn. Projektorn stängs sedan automatiskt av då nedräkningen är slutförd (i minuter).
Observera: Avstängningstimmern återställs varje gång som projektorn stängs av.
- **Alltid på:** Välj för att ställa in avstängningstimer alltid på-funktionen på eller av.

Quick Resume

Ställa in Quick Resume.

- **På:** Om projektorn av misstag stängs av kan man med den här funktionen omedelbart slå på projektorn igen, om man väljer att göra det inom 100 sekunder.
- **Av:** Fläkten börjar kyla systemet efter 10 sekunder när användaren stänger av projektorn.

ANVÄNDA PROJEKTORN

Strömläge(Standby)*

Ställa in strömläge.

- **Aktiv:** Välj "Aktiv" för att återgå till normalt standbyläge.
- **Eco.:** Välj "Eco." för att spara ytterligare effektförlust < 0,5 W.

Observera:

- Om alternativet "Signal ström på*" är "På" eller "Audio Out (Standby)" är "På", kommer strömförbrukningen för projektorn i standbyläge vara över 3W.
- Fläktarna körs ännu i aktivt standbyläge om "Signal ström på" är aktiverat.
- *Funktion som tillval beroende på modell och region

USB Power

Ställa in USB-strömläge.

- **Av:** Välj "Av" för att stänga av USB-strömläge.
- **På:** Välj "På" för att stänga av USB-strömläge.
- **Auto:** Välj "Auto" för att ställa in USB-strömläge automatiskt.

Setup security menu

Säkerhet

Aktivera den här funktionen om du uppmanas att ange ett lösenord innan du använder projektorn.

säkerhetstimer

Kan välja tidsfunktionen (Månad/Dag/Timmar) för att ange hur många timmar som projektorn kan användas. När denna tid har passerats kommer du att uppmanas att ange ditt lösenord igen.

Ändra lösenord

Använd för att ställa in eller ändra lösenordet som tillfrågas när projektorn slås på.

Konfigurationsmeny för HDMI Link Settings

Observera:

- När du ansluter HDMI CEC-kompatibla enheter till projektorn med HDMI-kablar kan de styras med samma påslagnings- eller avstängningsstatus via HDMI Link-styrningsfunktionen på projektorns skärmmeny. Denna funktion låter en eller flera enheter i en grupp slå på eller stänga av strömmen via HDMI Link-funktionen. I en vanlig konfiguration kan din DVD-spelare anslutas till projektorn via en förstärkare eller ett hemmabiosystem.

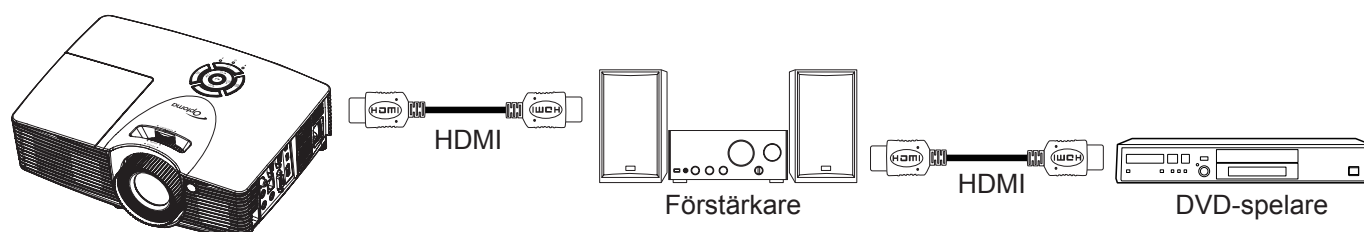

ANVÄNDA PROJEKTORN

HDMI Link

Aktivera/inaktivera HDMI Link-funktionen. Inclusive TV, Power on Link och Power off Link är endast tillgängliga om inställningen är "På".

Inklusive TV

Ställ in till "Ja" om du föredrar att både TV:n och projektorn automatiskt stängs av samtidigt. För att förhindra att båda enheterna stängs av samtidigt, ställ in inställningen på "Nej".

Power On Link*

CEC-ström på kommando. Välj mellan följande alternativ:

- **Mutual:** Både projektor och CEC-enhet slås på samtidigt.
- **PJ->Device:** CEC-enheten kommer endast att slås på efter att projektorn slås på.
- **Device->PJ:** Projektorn kommer endast att slås på efter att CEC-enheten slås på.

Observera: *Funktion som tillval beroende på modell och region.

Power Off Link

Aktivera denna funktion för att stänga av både HDMI Link och projektorn automatiskt på samma gång.

Konfigurationsmeny för testmönster

Testmönster

Välj testmönstret från grönt rutnät, magenta rutnät, vitt rutnät, vitt eller inaktivera den här funktionen (av).

Inställningsmeny för fjärrkontrollsinställning

IR funktion

Ställ in IR funktion.

- **På:** Välj "På", projektorn kan nu kontrolleras med fjärrkontrollen från den främre eller övre IR-mottagaren.
- **Av:** Välj "Av", projektorn kan inte kontrolleras med fjärrkontrollen från den främre eller övre IR-mottagaren. Genom att välja "Av" kan du använda knappsatsen.

Egen1/ Egen2/ Egen3

Tilldela den förvalda funktionen för Egen1, Egen2 eller Egen3 mellan HDMI 2, Testmönster, LAN, Ljusstyrka, Kontrast, Avstängningstimer, Color Matching, Färgtemperatur, Gamma, Projektion, Lampinställning, Zoom och Frys.

Konfigurationsmeny för projektor ID

Projektor ID

ID-definition kan ställas in via menyn (område 0-99) och tillåter kontroll av en individuell projektor via RS232-kommando.

Konfigurera alternativmeny

Språk

Välj språk i den flerspråkiga OSD-menyn från Engelska, tyska, franska, italienska, spanska, portugisiska, polska, holländska, svenska, norska, danska, finska, grekiska, traditionell kinesiska, förenklad kinesiska, japanska, koreanska, ryska, ungerska, tjeckiska, arabiska, thailändska, turkiska, persiska, vietnamesiska, indonesiska, rumänska och slovakiska.

Dold text

Dold text är en textversion av programljudet eller övrig information som visas på skärmen. Om ingångssignalen innehåller dold text kan du aktivera funktionen och se på kanalerna. Tillgängliga alternativ inkluderar "Av", "CC1" och "CC2".

ANVÄNDA PROJEKTORN

Menu Settings

Ställ in menyplacering på skärmen och konfigurera menyinställningarna för timern.

- **Menyplacering:** Välj menyplacering på skärmen.
- **Menu Timer:** Ställ in tidsgräns som OSD-menyn ska visas på skärmen.

Ingångskälla

Välj ingångskälla mellan HDMI 1, HDMI 2, VGA och Video.

Input Name

Använd för att ändra namn på ingångsfunktionen för enklare igenkänning. De tillgängliga alternativen inkluderar HDMI 1, HDMI 2, VGA och Video.

Förstärkt kylning

När "På" har valts, snurrar fläktarna fortare. Denna egenskap är användbar i förstärkt kylning områden där luften är tunn.

Display Mode Lock

Välj "På" eller "Av" för att låsa eller låsa upp justeringar för visningsläget.

Lås knappsats

När funktionen Lås knappsats är "På" kommer knappsatsen vara låst. Projektorn kan dock kontrolleras via fjärrkontrollen. Genom att välja "Av" eller trycka på  på knappsatsen i 7 sekunder, kommer du att kunna använda knappsatsen igen.

Dölj information

Aktivera den här funktionen om du vill dölja informationen.

- **På:** Välj "På" för att dölja informationsmeddelandet.
- **Av:** Välj "Av" för att visa meddelandet "söker".

Logotyp

Använd denna funktion för att ställa in önskad startbild. Om ändringar görs kommer de börja gälla nästa gång projektorn slås på.

- **Standard:** Standardstartskärm.
- **Neutral:** Logotypen visas inte på startskärmen.
- **Egen:** Använd den lagrade bilden som startskärm.

Bakgrundsfärg

Använd denna funktion för att visa en blå, röd, grön, grå, ingen eller logotypskärm när ingen signal finns.

Konfigurationsmeny för återställ alla

Återställ

- **Reset OSD:** Återställa fabriksinställningarna för skärmmenyn.
- **Reset to Default:** Återställ fabriksinställningar för menyinställningar.

ANVÄNDA PROJEKTORN

Nätverk LAN-menyn

Nätverksstatus

Visa status för nätverksanslutningen (skrivskyddad).

MAC-adress

Visa MAC-adress (skrivskyddad).

DHCP

Använd det här alternativet för att aktivera eller inaktivera DHCP-funktionen.

- **På:** Projektorn erhåller en IP-adress automatiskt från ditt nätverk.
- **Av:** För att tilldela en IP-adress, subnetmask, nätbrygga och DNS-konfiguration manuellt.

Observera: Om skärmmenyn avslutas kommer inmatade värden att verkställas automatiskt.

IP-adress

Visa IP-adress.

Subnetmask

Visa nummer för subnetmask.

Nätbrygga

Visa standardnätbrygga för nätverket som anslutits till projektorn.

DNS

Visa DNS-nummer.

Hur du använder webbläsaren för att kontrollera din projektor

1. Aktivera "På" DHCP-alternativet på projektorn för att tillåta att en DHCP-server tilldelar en IP-adress automatiskt.
2. Öppna webbläsaren på din dator och ange projektorns IP-adress ("Nätverk > LAN > IP-adress").
3. Skriv in användarnamn och lösenord och klicka på "Logga in". Projektorns konfigurationswebbgränssnitt öppnas.

Observera:

- Standardanvändare och lösenord är "admin".
- Anvisningarna i detta avsnitt baseras på operativsystemet Windows 7.

ANVÄNDA PROJEKTORN

Skapa en direktanslutning från din dator till projektorn*

1. Aktivera "Av" DHCP-alternativet på projektorn.
2. Konfigurera IP-adressen, subnetmask, nätbrygga och DNS på projektorn ("Nätverk > LAN").
3. Öppna **Nätverks- och delningscenter**-sidan på din dator och tilldela de identiska nätverksparametrarna till datorn som de är på projektorn. Klicka på "OK" för att spara parametrarna.

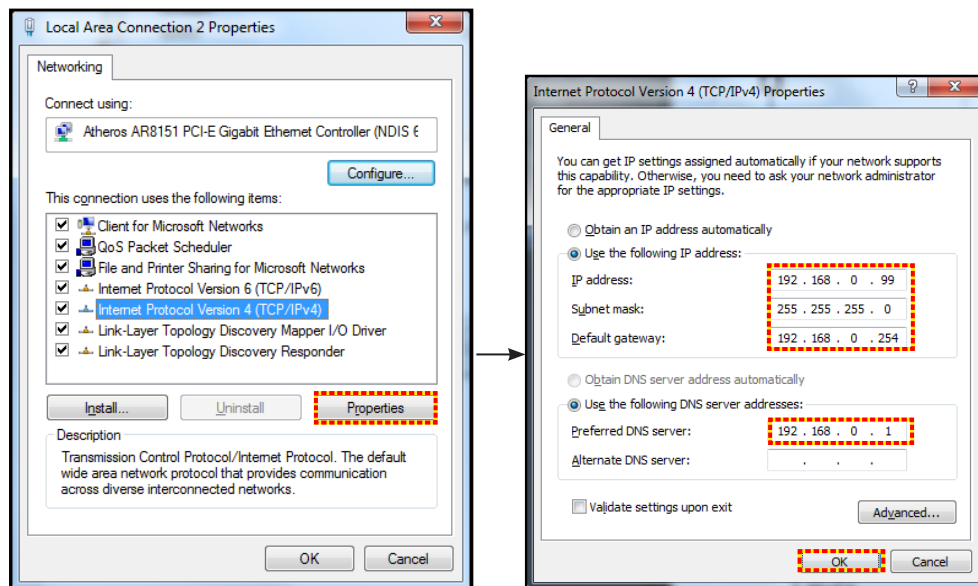

4. Öppna webbläsaren på din dator och ange IP-adressen i URL-fältet, tilldelad i steg 3. Tryck sedan på knappen "Enter".

Återställ

Återställ alla värden för LAN-parametrar.

Nätverkskontrollmeny

Crestron

Använd denna funktion för att välja nätverksfunktion (port: 41794).

För mer information, gå till <http://www.crestron.com> och www.crestron.com/getroomview.

Extron

Använd denna funktion för att välja nätverksfunktion (port: 2023).

PJ Link

Använd denna funktion för att välja nätverksfunktion (port: 4352).

AMX Device Discovery

Använd denna funktion för att välja nätverksfunktion (port: 9131).

Telnet

Använd denna funktion för att välja nätverksfunktion (port: 23).

HTTP

Använd denna funktion för att välja nätverksfunktion (port: 80).

ANVÄNDA PROJEKTORN

Ställa in menyn Control Settings

LAN_RJ45-funktion

För enkelhet och användarvänlighet, har projektorn flera olika nätverk och funktioner för fjärrhantering. LAN/RJ45-funktion av projektorn via nätverket, t.ex. fjärrhantering: Ström på/av, ljusstyrka och kontrast-inställningar. Du kan också visa information om projektorns status, till exempel: Videokälla, ljud av osv.

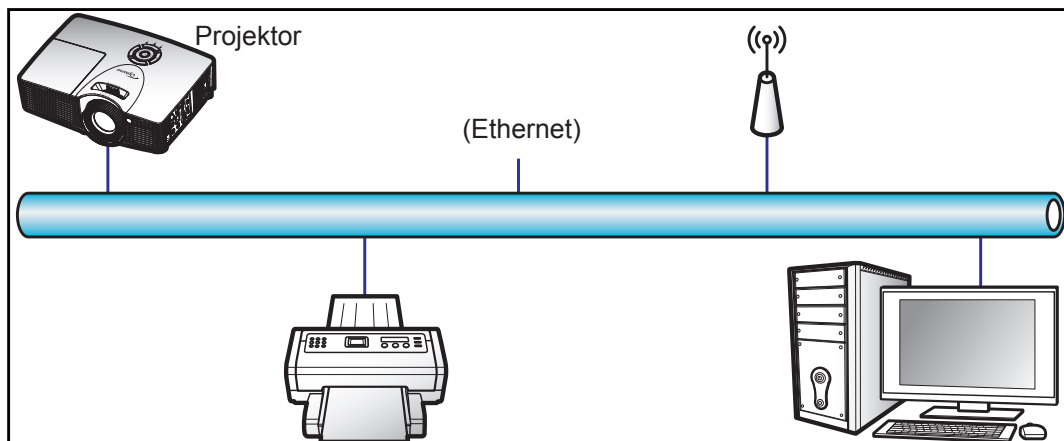

Funktioner för fast LAN-terminal

Den här projektorn kan kontrolleras genom att använda en dator (bärbar) eller annan extern enhet via LAN/RJ45-port och kompatibel med Crestron/Extron/AMX (identifiering av enheten) / PJLink.

- Crestron är ett registrerat varumärke som tillhör Crestron Electronics, Inc. i USA.
- Extron är ett registrerat varumärke som tillhör Extron Electronics, Inc. i USA.
- AMX är ett registrerat varumärke som tillhör AMX LLC i USA.
- PJLink tillämpas för varumärke och logotyp-registrering i Japan, USA och andra länder genom JBMIA.

Projektorn stöds av de angivna kommandona från Crestron Electronics controller och tillhörande programvara, till exempel RoomView®.

<http://www.crestron.com/>

Den här projektorn är kompatibel att ha stöd för Extron-enhet(er) som referens.

<http://www.extron.com/>

Den här projektorn stöds av AMX (Device Discovery).

<http://www.amx.com/>

Den här projektorn stöder alla kommandon av PJLink klass1 (Version 1.00).

<http://pjlink.jbmia.or.jp/english/>

För mer information om de olika typer av externa enheter som kan anslutas till LAN/RJ45-port och fjärrstyrning av projektorn, samt de kommandon som stöds för dessa externa enheter, kontakta Support-Service direkt.

ANVÄNDA PROJEKTORN

LAN RJ45

1. Anslut en RJ45-kabel till RJ45-portarna på projektorn och datorn (bärbar dator).

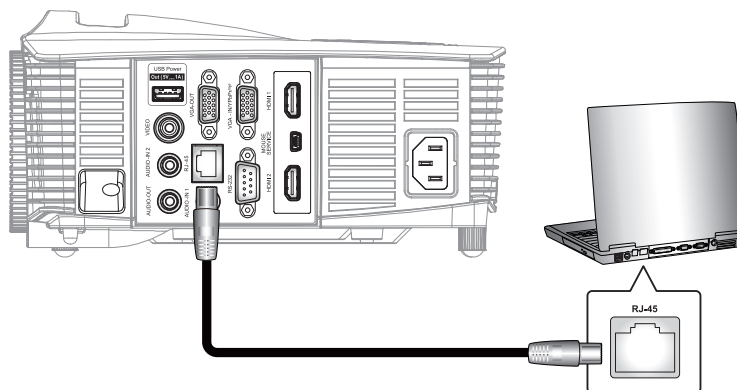

2. På datorn, välj **Start > Kontrollpanelen > Nätverksanslutningar**.

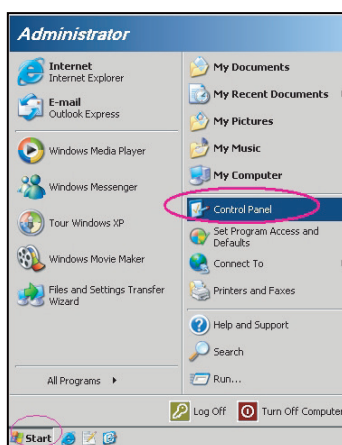

3. Högerklicka på **Anslutning till lokalt nätverk** och välj sedan **Egenskap**.

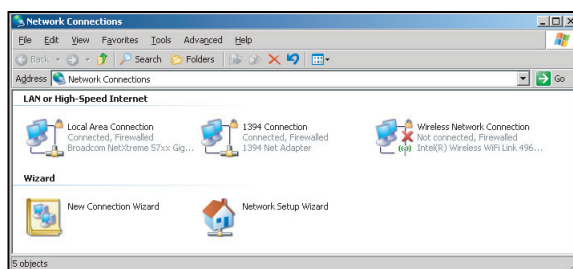

4. I fönstret **Egenskaper**, välj fliken **Allmänt** och välj sedan **Internet-protokoll (TCP/IP)**.

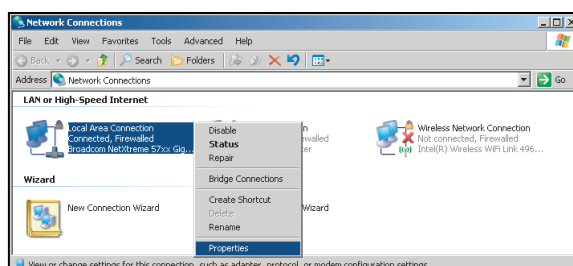

ANVÄNDA PROJEKTORN

5. Klicka på “Egenskaper”.

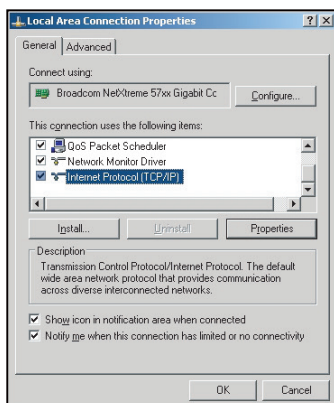

6. Ange IP-adress och nätmask och tryck på “OK”.

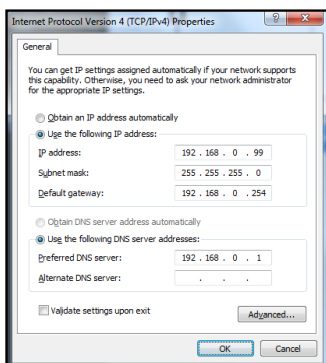

7. Tryck på “Menu”-knappen på projektorn.
8. Öppna på projektorn Nätverk > LAN.
9. Ange följande anslutningsparametrar:
 - DHCP: Av
 - IP-adress: 192.168.0.100
 - Subnetmask: 255.255.255.0
 - Nätbrygga: 192.168.0.254
 - DNS: 192.168.0.1
10. Tryck på “Enter” för att bekräfta inställningar.
11. Öppna en webbläsare (t.ex. Microsoft Internet Explorer med Adobe Flash Player 9.0 eller högre installerat).
12. I adressfältet, mata in projektorns IP-adress: 192.168.0.100.



ANVÄNDA PROJEKTORN

13. Tryck på "Enter".
Projektorn är inställd för fjärrhantering. LAN/RJ45-funktionen visas som följande:

Informationssida

Model: Optoma Tool Info Contact IT Help

Optoma

Projector Information

Projector Name: Optoma WXGA
Location:
Firmware Version:
MAC Address: 00:50:41:7F:D4:40
Resolution: NTSC
Lamp Hours: 3
Assigned to: Optoma Projector

Projector Status

Power Status: Power On
Source: Video
Display Mode: Cinema
Projection: Front
Brightness Mode: Bright
Error Status: 0: No Error

exit

CRESTRON connected Expansion Options

Huvudsida

Model: Optoma Tool Info Contact IT Help

Optoma

Power Vol - Mute Vol +

Sources List

VGA
Video
HDMI 1
HDMI 2

Menu Re-Sync
Left Arrow Enter Right Arrow
AV mute Source

Freeze Contrast Brightness Sharpness

CRESTRON connected Expansion Options

Verktögsida

Model: Optoma Tool Info Contact IT Help

Optoma

Crestron Control

IP Address: 192.168.0.7
IP ID: 7
Port: 41794
Send

Projector

Projector Name: Optoma WXGA
Location:
Assigned to: Optoma Projector
Send

DHCP Enabled
IP Address: 192.168.0.100
Subnet Mask: 255.255.255.0
Default Gateway: 192.168.0.254
DNS Server: 192.168.0.1
Send

User Password

Enabled
New Password:
Confirm:
Send

Enabled
New Password:
Confirm:
Send

exit

CRESTRON connected Expansion Options

Observera: *Funktion som tillval beroende på modell och region.

ANVÄNDA PROJEKTORN

Kontakta IT helpdesk



RS232 med Telnet-funktion

Det finns alternativa RS232-kommandon, i projektorn så kallade "RS232 med TELNET" för LAN/RJ45-gränssnitt.

Snabbstartsguide för "RS232 med Telnet"

- Kontrollera och få IP-adressen på skärmen på projektorn.
- Kontrollera att datorn/bärbara datorn har åtkomst till projektorns webbsida.
- Kontrollera att inställningen "Windows-brandväggen" inaktiveras om "TELNET" funktionen filtreras ut av dator/bärbar dator.

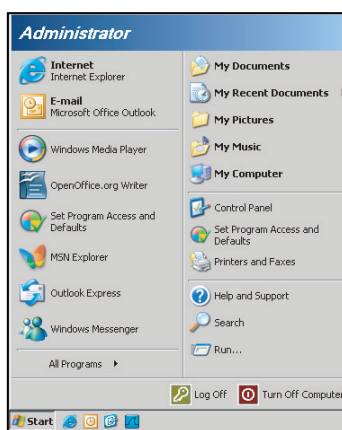

1. Välj **Start > Alla program.>Tillbehör > Kommandotolken .**

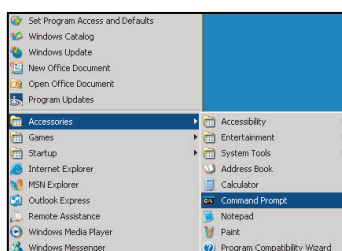

2. Ange kommandoformat på följande sätt:
 - telnet ttt.xxx.yyy.zzz 23 ("Enter" knapp nedtryckt)
 - (ttt.xxx.yyy.zzz: Projektorns IP-adress)
3. Om Telnet-anslutning är klar och användaren kan ha RS232-styringång, tryck på "Enter" och RS232-kommandot kommer att fungera.

ANVÄNDA PROJEKTORN

Specifikation för "RS232 med TELNET":

1. Telnet: TCP.
2. Telnet-port: 23 (för mer detaljer, ta kontakt med servicetekniker eller team).
3. Telnet-verktyg: Windows "TELNET.exe" (konsolläge).
4. Frånkoppling av RS232-med-Telnet-kontroll normalt: Stäng
5. Windows Telnet-verktyg direkt efter TELNET-anslutning klar.
 - Begränsning 1 för Telnet-Control: Det finns mindre än 50 bytes för efterföljande nätverk-payload för Telnet-Control applikation.
 - Begränsning 2 för Telnet-Control: Det finns mindre än 26 byte för ett komplett RS232-kommando för Telnet-Control .
 - Begränsning 3 för Telnet-Control: Minsta fördröjning för nästa RS232-kommando måste vara större än 200 (ms).

Informationsmeny

Visa projektorinformation enligt nedan:

- Regulatory
- Serial Number
- Source
- Resolution
- Refresh Rate
- Bild läge
- Strömläge(Standby)
- Lampans brinntid totalt och i ett inställt läge som anges nedan:
 - Ljusstark
 - Eco.
 - Dynamic
 - Eco+
 - Totalt
- Nätverksstatus
- IP-adress
- Projektor ID
- Filter Usage Hours
- Inställning ljusstyrka
- FW-version (System, LAN, MCU)

ANVÄNDA PROJEKTORN

3D-inställningar

1. Slå på projektorn.
2. Anslut din 3D-källa. Till exempel 3D Blu-ray, spelkonsol, dator, digitalbox etc.
3. Se till att du har satt in 3D-innehåll eller valt 3D-kanal.
4. Sätta på 3D-glasögonen. Se 3D-glasögonens användarhandbok om hur du använder 3D-glasögonen.
5. Projektorn kommer att automatiskt visa 3D från en 3D Blu-ray. För 3D via en digitalbox eller dator kommer du att behöva justera inställningarna i 3D-menyn.

För 3D via Blu-ray

3D visas automatiskt.

- Menu > "Display" > "3D" > "3D-läge" > "DLP-länk"

För 3D via dator eller digitalbox

3D visas inte automatiskt. Beroende på 3D-innehåll kommer bilden antingen visas sida vid sida eller högst upp och längst ned. Se tabellen nedan.

| | | |
|------------|------------|-----------------------|
| SBS | SBS | Top and Bottom |
| | | Top and Bottom |

- För sida vid sida-bilder välj "SBS" i menyn. Menu > "Display" > "3D" > "3D-Format" > "SBS".
- För övre och nedre bilder välj "top and bottom" i menyn. Meny > "Display" > "3D" > "3D-Format" > "Top and Bottom"

Om 3D-bilden inte ser rätt kan det vara nödvändigt att justera 3D Synk. Invert. Slå på om bilden ser konstig ut. Menu > "Display" > "3D" > "3D Synk. Invert" > "På".

Observera: Om inmatad video är vanlig 2D, tryck på "3D" och växla till "Auto". Om "SBS"-läget är aktivt kommer inte visningen av 2D-video att vara korrekt. Ändra tillbaka till "Auto" när 3D via en PC endast fungerar med vissa lösningar. Kontrollera kompatibiliteten på sidan 54-55.

UNDERHÅLL

Byta ut lampan

Projektorn känner automatiskt av lampans livslängd. När lampans livslängd är slut visas ett varningsmeddelande på skärmen.



När du ser det här meddelandet, kontakta din lokala återförsäljare eller servicecenter för att byta ut lampan så snart som möjligt. Var noga med att projektorn har svalnat i minst 30 minuter innan du byter lampan.



Varning: Om projektorn är takmonterad, var försiktig när du öppnar åtkomstpanelen till lampan. Du rekommenderas att bära skyddsglasögon om du ska byta lampan i en takmonterad projektor. Var försiktig så att inga lösa föremål ramlar ut från projektorn.



Varning: Lamputrymmet är varmt! Låt projektorn svalna innan du byter lampan!



Varning: För att minska risken för personskada ska du inte tappa lammodulen eller vidröra lampan. Lampan kan gå sönder och orsaka skada om den tappas.

UNDERHÅLL

Byte av lampa (forts.)

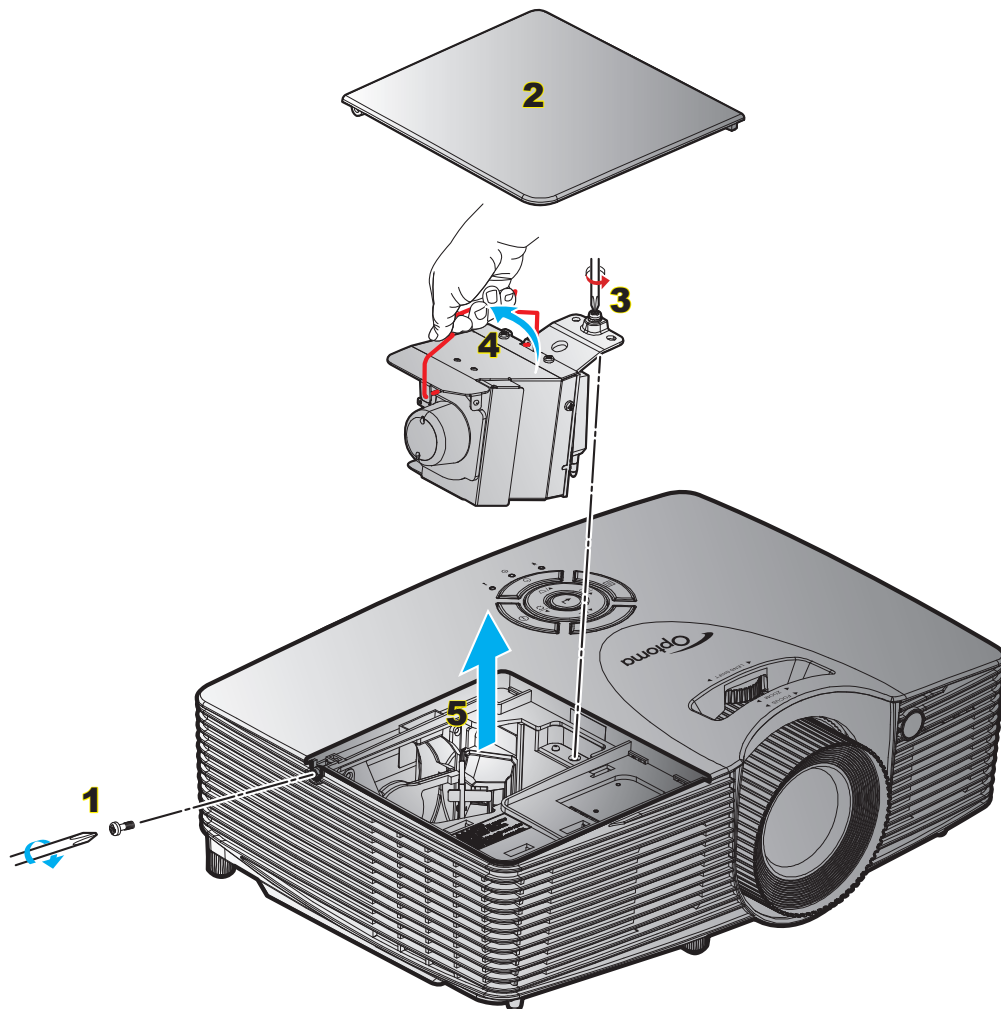

Procedur:

1. Slå av strömmen till projektorn genom att trycka på "⏻" på fjärrkontrollen eller projektorn knappsats.
2. Låt projektorn att svalna i minst 30 minuter.
3. Koppla ur strömsladden.
4. Skruva upp skruven på höljet. **1**
5. Öppna luckan. **2**
6. Lossa de två skruvarna på lamppmodulen. **3**
7. Lyft upp lampans handtag. **4**
8. Ta försiktigt ut lamppmodulen. **5**
9. För att byta ut lamppmodulen gör du föregående steg i omvänd ordning.
10. Slå på projektorn och återställ lampans timer.

Lampåterställning: (i) Tryck på "Menu" > (ii) Välj "Inställning" > (iii) Välj "Lampinställning" > (iv) Välj "Lampåterställning" > (v) Välj "Ja".

UNDERHÅLL

Observera:

- Skruven i lampocket och på lampan kan inte tas bort.
- Projektorn kan inte slås på om lampocket inte har satts tillbaka på projektorn.
- Rör inte vid någon av lampans glasdelar. Handfett kan få lampan att splittras. Rengör lampmodulen med en torr trasa om den vidrörts av misstag.

Montera och rengöra dammfiltret

Montera dammfiltret

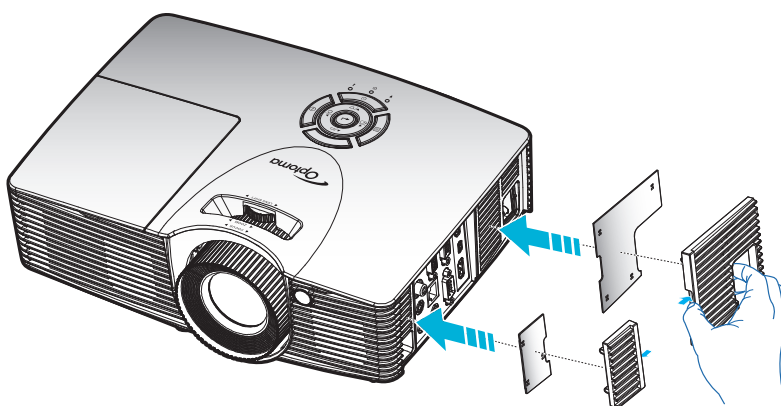

Observera: Dammfiltret krävs endast/medföljer i utvalda regioner med mycket damm.

Rengöra dammfiltret

Vi rekommenderar att du rengör dammfiltret var tredje månad. Rengör det mer ofta om projektorn används i en dammig miljö.

Procedur:

1. Slå av strömmen till projektorn genom att trycka på "⏻" på fjärrkontrollen eller projektorn knappsats.
2. Koppla ur strömsladden.
3. Ta försiktigt bort dammfiltret. **1**
4. Rengöra eller byta ut dammfiltret. **2**
5. För att montera dammfiltret gör du föregående steg i omvänd ordning.

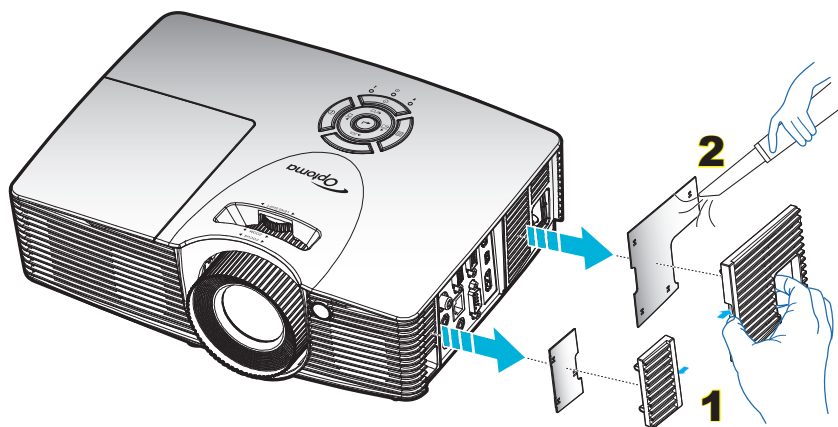

YTTERLIGARE INFORMATION

Kompatibla upplösningar

Digital kompatibilitet

| B0/Etablerad timing | B0/Standard timing | B0/Detailerad timing | B1/Videoläge | B1/Detailerad timing |
|---------------------|--------------------|----------------------|-----------------------|----------------------|
| 720x400 @ 70Hz | XGA/WXGA: | Ursprunglig timing: | 640x480p @ 60Hz | 1280x720p @ 60Hz |
| 640x480 @ 60Hz | 1440x900 @ 60Hz | XGA: | 720x480p @ 60Hz | 1366x768 @ 60Hz |
| 640x480 @ 67Hz | 1024x768 @ 120Hz | 1024x768 @ 60Hz | 1280x720p @ 60Hz | 1920x1080i @ 50Hz |
| 640x480 @ 72Hz | 1280x800 @ 60Hz | WXGA: | 1920x1080i @ 60Hz | 1920x1080p @ 60Hz |
| 640x480 @ 75Hz | 1280x1024 @ 60Hz | 1280x800 @ 60Hz | 720(1440)x480i @ 60Hz | 1920x1200 @ 60Hz(RB) |
| 800x600 @ 56Hz | 1680x1050 @ 60Hz | 1280x720 @ 60Hz | 1920x1080p @ 60Hz | |
| 800x600 @ 60Hz | 1280x720 @ 60Hz | 1080P: | 720x576p @ 50Hz | |
| 800x600 @ 72Hz | 1280x720 @ 120Hz | 1920x1080 @ 60Hz | 1280x720p @ 50Hz | |
| 800x600 @ 75Hz | 1600x1200 @ 60Hz | WUXGA: | 1920x1080i @ 50Hz | |
| 832x624 @ 75Hz | 1080P/WUXGA: | 1920x1200 @ 60Hz(RB) | 720(1440)x576i @ 50Hz | |
| 1024x768 @ 60Hz | 1280 x 720 @ 60Hz | | 1920x1080p @ 50Hz | |
| 1024x768 @ 70Hz | 1280 x 800 @ 60Hz | | 1920x1080p @ 24Hz | |
| 1024x768 @ 75Hz | 1280 x 1024 @ 60Hz | | 1920x1080p @ 30Hz | |
| 1280x1024 @ 75Hz | 1600 x 1200 @ 60Hz | | | |
| 1152x870 @ 75Hz | 1440 x 900 @ 60Hz | | | |
| | 1280 x 720 @ 120Hz | | | |
| | 1024 x 768 @ 120Hz | | | |
| | 1680 x 1050 @ 60Hz | | | |

Analog kompatibilitet

| B0/Etablerad timing | B0/Standard timing | B0/Detailerad timing | B1/Videoläge | B1/Detailerad timing |
|---------------------|--------------------|----------------------|--------------|-----------------------|
| 720x400 @ 70Hz | XGA/WXGA: | Ursprunglig timing: | | 1366x768 @ 60Hz |
| 640x480 @ 60Hz | 1440 x 900 @ 60Hz | XGA: | | 1920x1080 @ 60Hz |
| 640x480 @ 67Hz | 1024 x 768 @ 120Hz | 1024x768 @ 60Hz | | 1920x1200 @ 60Hz (RB) |
| 640x480 @ 72Hz | 1280 x 800 @ 60Hz | WXGA: | | |
| 640x480 @ 75Hz | 1280 x 1024 @ 60Hz | 1280x800 @ 60Hz; | | |
| 800x600 @ 56Hz | 1680 x 1050 @ 60Hz | 1280x720 @ 60Hz | | |
| 800x600 @ 60Hz | 1280 x 720 @ 60Hz | 1080P: | | |
| 800x600 @ 72Hz | 1280 x 720 @ 120Hz | 1920x1080 @ 60Hz | | |
| 800x600 @ 75Hz | 1600 x 1200 @ 60Hz | WUXGA: | | |
| 832x624 @ 75Hz | 1080P/ WUXGA: | 1920x1200 @ 60Hz(RB) | | |
| 1024x768 @ 60Hz | 1280x720 @ 60Hz | | | |
| 1024x768 @ 70Hz | 1280x800 @ 60Hz | | | |
| 1024x768 @ 75Hz | 1280x1024 @ 60Hz | | | |
| 1280x1024 @ 75Hz | 1600x1200 @ 60Hz | | | |
| 1152x870 @ 75Hz | 1440x900 @ 60Hz | | | |
| | 1280x720 @ 120Hz | | | |
| | 1024x768 @ 120Hz | | | |
| | 1680 x 1050 @ 60Hz | | | |

YTTERLIGARE INFORMATION

True 3D videokompatibilitet

| Ingångsupplösning | HDMI 1.4b 3D-ingång | Ingång timing | | |
|-------------------|------------------------|----------------------|-------------------------------|------------------------|
| | | 1280x720P @ 50Hz | Upptill och nedtill | |
| | 1280x720P @ 60Hz | Upptill och nedtill | | |
| | 1280x720P @ 50Hz | Frame packing | | |
| | 1280x720P @ 60Hz | Frame packing | | |
| | 1920x1080i @ 50hz | Sida vid sida (halv) | | |
| | 1920x1080i @ 60hz | Sida vid sida (halv) | | |
| | 1920x1080P @ 24hz | Upptill och nedtill | | |
| | 1920x1080P @ 24hz | Frame packing | | |
| Ingångsupplösning | HDMI 1.4b | 1920x1080i @ 50Hz | Sida vid sida (halv) | SBS-läget är aktiverat |
| | | 1920x1080i @ 60Hz | | |
| | | 1280x720P @ 50Hz | | |
| | | 1280x720P @ 60Hz | | |
| | | 800x600 @ 60Hz | | |
| | | 1024x768 @ 60Hz | | |
| | | 1280x800 @ 60Hz | | |
| | 1920x1080i @ 50Hz | Upptill och nedtill | TAB-läget är aktiverat | |
| | 1920x1080i @ 60Hz | | | |
| | 1280x720P @ 50Hz | | | |
| | 1280x720P @ 60Hz | | | |
| | 800x600 @ 60Hz | | | |
| | 1024x768 @ 60Hz | | | |
| | 1280x800 @ 60Hz | | | |
| | 480i | HQFS | 3D-format är fältsekventiellt | |

Observera:

- Om 3D-ingång är 1080p@ 24hz, bör DMD spela med integral multipel med 3D-läge.
- Support NVIDIA 3DTV Play om det inte finns någon patentavgift från Optoma 1080i@25hz och 720p@50hz kommer att köras i 100hz; annan 3D-timing kommer att köras i 120hz.
- 1080i@25hz och 720p@50hz kommer att köras i 100hz; andra 3D timing kommer att köras i 120hz.

YTTERLIGARE INFORMATION

Bildstorlek och projektionsavstånd

(X416_C11_XGA)

| Önskad bildstorlek | | | | | | Projektionsavstånd (C) | | | |
|--------------------|-----|-------|-----|------|-----|------------------------|-------|------|-------|
| Diagonal | | Bredd | | Höjd | | Bred | | Tele | |
| m | tum | m | tum | m | tum | m | fot | m | fot |
| 0,76 | 30 | 0,61 | 24 | 0,46 | 18 | / | / | 1,2 | 3,94 |
| 1,02 | 40 | 0,81 | 32 | 0,61 | 24 | 1,1 | 3,61 | 1,5 | 4,92 |
| 1,27 | 50 | 1,02 | 40 | 0,76 | 30 | 1,4 | 4,59 | 1,9 | 6,23 |
| 1,52 | 60 | 1,22 | 48 | 0,91 | 36 | 1,7 | 5,58 | 2,3 | 7,55 |
| 1,78 | 70 | 1,42 | 56 | 1,07 | 42 | 2,0 | 6,56 | 2,7 | 8,86 |
| 2,03 | 80 | 1,63 | 64 | 1,22 | 48 | 2,3 | 7,55 | 3,1 | 10,17 |
| 2,29 | 90 | 1,83 | 72 | 1,37 | 54 | 2,5 | 8,20 | 3,5 | 11,48 |
| 2,54 | 100 | 2,03 | 80 | 1,52 | 60 | 2,8 | 9,19 | 3,8 | 12,47 |
| 3,05 | 120 | 2,44 | 96 | 1,83 | 72 | 3,4 | 11,15 | 4,6 | 15,09 |
| 3,81 | 150 | 3,05 | 120 | 2,29 | 90 | 4,2 | 13,78 | 5,8 | 19,03 |
| 4,57 | 180 | 3,66 | 144 | 2,74 | 108 | 5,1 | 16,73 | 6,9 | 22,64 |
| 5,08 | 200 | 4,06 | 160 | 3,05 | 120 | 5,7 | 18,70 | 7,7 | 25,26 |
| 6,35 | 250 | 5,08 | 200 | 3,81 | 150 | 7,1 | 23,29 | 9,6 | 31,50 |
| 7,62 | 300 | 6,10 | 240 | 4,57 | 180 | 8,5 | 27,89 | 11,5 | 37,73 |

| Linsförskjutning, räckvidd | | | | | |
|--------------------------------------|-------------------------|-----------------|-----------------------------------------------------|----------------------------|-----------------------------|
| PJ-lins mitten till överst på bilden | | | | Bildförskjutning, räckvidd | |
| Vertikal + (Max) (A) | Vertikal - (Min) (B) | (D) = (A) - (B) | Vertikal räckvidd vid alla horisontella lägen | Horisontellt + (Höger) | Horisontellt - (Vänster) |
| cm | cm | cm | cm | cm | cm |
| 52,6 | 44,9 | 7,7 | N/A | 0,0 | 0,0 |
| 70,1 | 59,8 | 10,3 | N/A | 0,0 | 0,0 |
| 87,6 | 74,8 | 12,9 | N/A | 0,0 | 0,0 |
| 105,2 | 89,7 | 15,5 | N/A | 0,0 | 0,0 |
| 122,7 | 104,7 | 18,0 | N/A | 0,0 | 0,0 |
| 140,2 | 119,6 | 20,6 | N/A | 0,0 | 0,0 |
| 157,7 | 134,6 | 23,2 | N/A | 0,0 | 0,0 |
| 175,3 | 149,5 | 25,8 | N/A | 0,0 | 0,0 |
| 210,3 | 179,4 | 30,9 | N/A | 0,0 | 0,0 |
| 262,9 | 224,3 | 38,6 | N/A | 0,0 | 0,0 |
| 315,5 | 269,1 | 46,4 | N/A | 0,0 | 0,0 |
| 350,5 | 299,0 | 51,5 | N/A | 0,0 | 0,0 |
| 438,2 | 373,8 | 64,4 | N/A | 0,0 | 0,0 |
| 525,8 | 448,5 | 77,3 | N/A | 0,0 | 0,0 |

Observera:

- Vertikala linsförskjutningsvärden beräknas alltid från mitten av projektlinsen. Distans 5,4 cm (2,13 tum) från basen till mitten av projektlinsen måste därför läggas till varje vertikalt linsförskjutningsvärde.
- Zoomomfånget är 1,4x.

YTTERLIGARE INFORMATION

(EH416/EH416e_C16_1080P)

| Önskad bildstorlek | | | | | | Projektionsavstånd (C) | | | |
|--------------------|-----|-------|--------|------|-------|------------------------|-------|------|-------|
| Diagonal | | Bredd | | Höjd | | Bred | | Tele | |
| m | tum | m | tum | m | tum | m | fot | m | fot |
| 0,91 | 36 | 0,80 | 31,38 | 0,45 | 17,65 | 1,1 | 3,61 | 1,8 | 5,91 |
| 1,02 | 40 | 0,89 | 34,86 | 0,5 | 19,6 | 1,2 | 3,94 | 2,0 | 6,56 |
| 1,27 | 50 | 1,11 | 43,58 | 0,62 | 24,5 | 1,5 | 4,92 | 2,5 | 8,20 |
| 1,52 | 60 | 1,33 | 52,29 | 0,75 | 29,4 | 1,9 | 6,23 | 3,0 | 9,84 |
| 1,78 | 70 | 1,55 | 61,01 | 0,87 | 34,3 | 2,2 | 7,22 | 3,5 | 11,48 |
| 2,03 | 80 | 1,77 | 69,73 | 1 | 39,2 | 2,5 | 8,20 | 4,0 | 13,12 |
| 2,29 | 90 | 1,99 | 78,44 | 1,12 | 44,1 | 2,8 | 9,19 | 4,5 | 14,76 |
| 2,54 | 100 | 2,21 | 87,16 | 1,25 | 49 | 3,1 | 10,17 | 5,0 | 16,40 |
| 3,05 | 120 | 2,66 | 104,59 | 1,49 | 58,8 | 3,7 | 12,14 | 6,0 | 19,69 |
| 3,81 | 150 | 3,32 | 130,74 | 1,87 | 73,5 | 4,6 | 15,09 | 7,4 | 24,28 |
| 4,57 | 180 | 3,98 | 156,88 | 2,24 | 88,2 | 5,6 | 18,37 | 8,9 | 29,20 |
| 5,08 | 200 | 4,43 | 174,32 | 2,49 | 98,1 | 6,2 | 20,34 | 9,9 | 32,48 |
| 6,35 | 250 | 5,53 | 217,89 | 3,11 | 122,6 | 7,7 | 25,26 | / | / |
| 7,62 | 300 | 6,64 | 261,47 | 3,74 | 147,1 | 9,3 | 30,51 | / | / |

| Linsförskjutning, räckvidd | | | | | |
|--------------------------------------|-------------------------|-----------------------------------|-----------------------------------------------------|----------------------------|-----------------------------|
| PJ-lins mitten till överst på bilden | | | | Bildförskjutning, räckvidd | |
| Vertikal + (Max) (A) | Vertikal - (Min) (B) | Vertikalt förskjutningsområde: | Vertikal räckvidd vid alla horisontella lägen | Horisontellt + (Höger) | Horisontellt - (Vänster) |
| cm | cm | cm | cm | cm | cm |
| 52,0 | 44,3 | 7,7 | N/A | 0,0 | 0,0 |
| 57,8 | 49,3 | 8,5 | N/A | 0,0 | 0,0 |
| 72,2 | 61,6 | 10,7 | N/A | 0,0 | 0,0 |
| 86,7 | 73,9 | 12,8 | N/A | 0,0 | 0,0 |
| 101,1 | 86,2 | 14,9 | N/A | 0,0 | 0,0 |
| 115,6 | 98,5 | 17,0 | N/A | 0,0 | 0,0 |
| 130,0 | 110,8 | 19,2 | N/A | 0,0 | 0,0 |
| 144,5 | 123,2 | 21,3 | N/A | 0,0 | 0,0 |
| 173,3 | 147,8 | 25,6 | N/A | 0,0 | 0,0 |
| 216,7 | 184,7 | 32,0 | N/A | 0,0 | 0,0 |
| 260,0 | 221,7 | 38,3 | N/A | 0,0 | 0,0 |
| 288,9 | 246,3 | 42,6 | N/A | 0,0 | 0,0 |
| 361,1 | 307,9 | 53,2 | N/A | 0,0 | 0,0 |
| 433,4 | 369,5 | 63,9 | N/A | 0,0 | 0,0 |

Observera:

- Vertikala linsförskjutningsvärden beräknas alltid från mitten av projektlinsen. Distans 5,4 cm (2,13 tum) från basen till mitten av projektlinsen måste därför läggas till varje vertikalt linsförskjutningsvärde.
- Zoomomfånget är 1,6x.

YTTERLIGARE INFORMATION

(W416_C16_WXGA)

| Önskad bildstorlek | | | | | | Projektionsavstånd (C) | | | |
|--------------------|-----|-------|--------|------|-------|------------------------|-------|------|-------|
| Diagonal | | Bredd | | Höjd | | Bred | | Tele | |
| m | tum | m | tum | m | tum | m | fot | m | fot |
| 0,91 | 36 | 0,78 | 30,53 | 0,48 | 19,08 | 1,1 | 3,61 | 1,8 | 5,91 |
| 1,02 | 40 | 0,86 | 33,92 | 0,54 | 21,2 | 1,2 | 3,94 | 2,0 | 6,56 |
| 1,27 | 50 | 1,08 | 42,4 | 0,67 | 26,5 | 1,6 | 5,25 | 2,5 | 8,20 |
| 1,52 | 60 | 1,29 | 50,88 | 0,81 | 31,8 | 1,9 | 6,23 | 3,0 | 9,84 |
| 1,78 | 70 | 1,51 | 59,36 | 0,94 | 37,1 | 2,2 | 7,22 | 3,5 | 11,48 |
| 2,03 | 80 | 1,72 | 67,84 | 1,08 | 42,4 | 2,5 | 8,20 | 4,0 | 13,12 |
| 2,29 | 90 | 1,94 | 76,32 | 1,21 | 47,7 | 2,8 | 9,19 | 4,5 | 14,76 |
| 2,54 | 100 | 2,15 | 84,8 | 1,35 | 53 | 3,1 | 10,17 | 5,0 | 16,40 |
| 3,05 | 120 | 2,58 | 101,76 | 1,62 | 63,6 | 3,7 | 12,14 | 6,0 | 19,69 |
| 3,81 | 150 | 3,23 | 127,2 | 2,02 | 79,5 | 4,7 | 15,42 | 7,4 | 24,28 |
| 4,57 | 180 | 3,88 | 152,64 | 2,42 | 95,4 | 5,6 | 18,37 | 8,9 | 29,20 |
| 5,08 | 200 | 4,31 | 169,6 | 2,69 | 106 | 6,2 | 20,34 | 9,9 | 32,48 |
| 6,35 | 250 | 5,38 | 212 | 3,37 | 132,5 | 7,8 | 25,59 | / | / |
| 7,62 | 300 | 6,46 | 254,4 | 4,04 | 159 | 9,3 | 30,51 | / | / |

| Linsförskjutning, räckvidd | | | | | |
|--------------------------------------|-------------------------|-----------------------------------|-----------------------------------------------------|----------------------------|-----------------------------|
| PJ-lins mitten till överst på bilden | | | | Bildförskjutning, räckvidd | |
| Vertikal + (Max) (A) | Vertikal - (Min) (B) | Vertikalt förskjutningsområde: | Vertikal räckvidd vid alla horisontella lägen | Horisontellt + (Höger) | Horisontellt - (Vänster) |
| cm | cm | cm | cm | cm | cm |
| 54,5 | 46,6 | 7,9 | N/A | 0,0 | 0,0 |
| 60,5 | 51,8 | 8,7 | N/A | 0,0 | 0,0 |
| 75,7 | 64,8 | 10,9 | N/A | 0,0 | 0,0 |
| 90,8 | 77,7 | 13,1 | N/A | 0,0 | 0,0 |
| 105,9 | 90,7 | 15,3 | N/A | 0,0 | 0,0 |
| 121,1 | 103,6 | 17,5 | N/A | 0,0 | 0,0 |
| 136,2 | 116,6 | 19,6 | N/A | 0,0 | 0,0 |
| 151,3 | 129,5 | 21,8 | N/A | 0,0 | 0,0 |
| 181,6 | 155,4 | 26,2 | N/A | 0,0 | 0,0 |
| 227,0 | 194,3 | 32,7 | N/A | 0,0 | 0,0 |
| 272,4 | 233,1 | 39,3 | N/A | 0,0 | 0,0 |
| 302,6 | 259,0 | 43,6 | N/A | 0,0 | 0,0 |
| 378,3 | 323,8 | 54,5 | N/A | 0,0 | 0,0 |
| 453,9 | 388,5 | 65,4 | N/A | 0,0 | 0,0 |

Observera:

- Vertikala linsförskjutningsvärden beräknas alltid från mitten av projektlinsen. Distans 5,4 cm (2,13 tum) från basen till mitten av projektlinsen måste därför läggas till varje vertikalt linsförskjutningsvärde.
- Zoomomfånget är 1,6x.

YTTERLIGARE INFORMATION

(WU416_C16)

| Önskad bildstorlek | | | | | | Projektionsavstånd (C) | | | |
|--------------------|-----|-------|--------|------|-------|------------------------|-------|------|-------|
| Diagonal | | Bredd | | Höjd | | Bred | | Tele | |
| m | tum | m | tum | m | tum | m | fot | m | fot |
| 0,91 | 36 | 0,78 | 30,53 | 0,48 | 19,08 | 1,1 | 3,61 | 1,7 | 5,58 |
| 1,02 | 40 | 0,86 | 33,92 | 0,54 | 21,2 | 1,2 | 3,94 | 1,9 | 6,23 |
| 1,27 | 50 | 1,08 | 42,4 | 0,67 | 26,5 | 1,5 | 4,92 | 2,4 | 7,87 |
| 1,52 | 60 | 1,29 | 50,88 | 0,81 | 31,8 | 1,8 | 5,91 | 2,9 | 9,51 |
| 1,78 | 70 | 1,51 | 59,36 | 0,94 | 37,1 | 2,1 | 6,89 | 3,4 | 11,15 |
| 2,03 | 80 | 1,72 | 67,84 | 1,08 | 42,4 | 2,4 | 7,87 | 3,8 | 12,47 |
| 2,29 | 90 | 1,94 | 76,32 | 1,21 | 47,7 | 2,7 | 8,86 | 4,3 | 14,11 |
| 2,54 | 100 | 2,15 | 84,8 | 1,35 | 53 | 3,0 | 9,84 | 4,8 | 15,75 |
| 3,05 | 120 | 2,58 | 101,76 | 1,62 | 63,6 | 3,6 | 11,81 | 5,7 | 18,70 |
| 3,81 | 150 | 3,23 | 127,2 | 2,02 | 79,5 | 4,5 | 14,76 | 7,2 | 23,62 |
| 4,57 | 180 | 3,88 | 152,64 | 2,42 | 95,4 | 5,4 | 17,72 | 8,6 | 28,22 |
| 5,08 | 200 | 4,31 | 169,6 | 2,69 | 106 | 6,0 | 19,69 | 9,6 | 31,50 |
| 6,35 | 250 | 5,38 | 212 | 3,37 | 132,5 | 7,5 | 24,61 | / | / |
| 7,62 | 300 | 6,46 | 254,4 | 4,04 | 159 | 9,0 | 29,53 | / | / |

| Linsförskjutning, räckvidd | | | | | |
|--------------------------------------|-------------------------|-----------------------------------|-----------------------------------------------------|----------------------------|-----------------------------|
| PJ-lins mitten till överst på bilden | | | | Bildförskjutning, räckvidd | |
| Vertikal + (Max) (A) | Vertikal - (Min) (B) | Vertikalt förskjutningsområde: | Vertikal räckvidd vid alla horisontella lägen | Horisontellt + (Höger) | Horisontellt - (Vänster) |
| cm | cm | cm | cm | cm | cm |
| 53,0 | 45,6 | 7,5 | N/A | 0,0 | 0,0 |
| 58,9 | 50,6 | 8,3 | N/A | 0,0 | 0,0 |
| 73,6 | 63,3 | 10,4 | N/A | 0,0 | 0,0 |
| 88,4 | 75,9 | 12,4 | N/A | 0,0 | 0,0 |
| 103,1 | 88,6 | 14,5 | N/A | 0,0 | 0,0 |
| 117,8 | 101,2 | 16,6 | N/A | 0,0 | 0,0 |
| 132,6 | 113,9 | 18,7 | N/A | 0,0 | 0,0 |
| 147,3 | 126,5 | 20,7 | N/A | 0,0 | 0,0 |
| 176,7 | 151,9 | 24,9 | N/A | 0,0 | 0,0 |
| 220,9 | 189,8 | 31,1 | N/A | 0,0 | 0,0 |
| 265,1 | 227,8 | 37,3 | N/A | 0,0 | 0,0 |
| 294,6 | 253,1 | 41,5 | N/A | 0,0 | 0,0 |
| 368,2 | 316,4 | 51,8 | N/A | 0,0 | 0,0 |
| 441,8 | 379,6 | 62,2 | N/A | 0,0 | 0,0 |

Observera:

- Vertikala linsförskjutningsvärden beräknas alltid från mitten av projektlinsen. Distans 5,4 cm (2,13 tum) från basen till mitten av projektlinsen måste därför läggas till varje vertikalt linsförskjutningsvärde.
- Zoomomfånget är 1,6x.

YTTERLIGARE INFORMATION

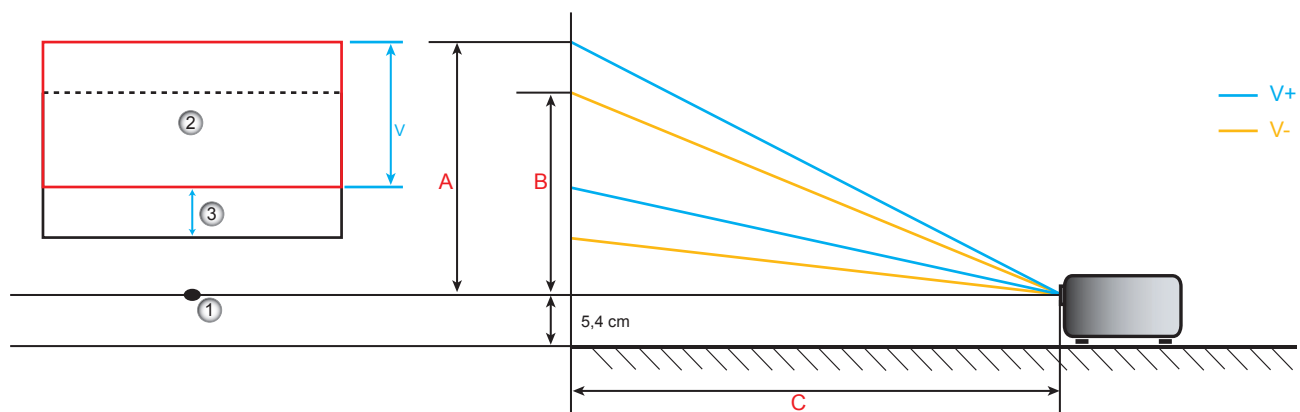

1. Mitten av projektorlins.
2. Projektionsbild medan linsförskjutning är i högsta läge.
3. Vertikal förskjutning: 10% V

YTTERLIGARE INFORMATION

Projektordimensioner och takmontering

1. För att förhindra skada på din projektor, använd Optomas takmonteringspaket.
2. Om du vill använda en tredje parts takmonteringssett, kontrollera att skruvarna som används för att montera ett fäste vid projektorn uppfyller följande specifikationer:
 - Skruvtyp: M4*3
 - Min. skruvlängd: 10 mm

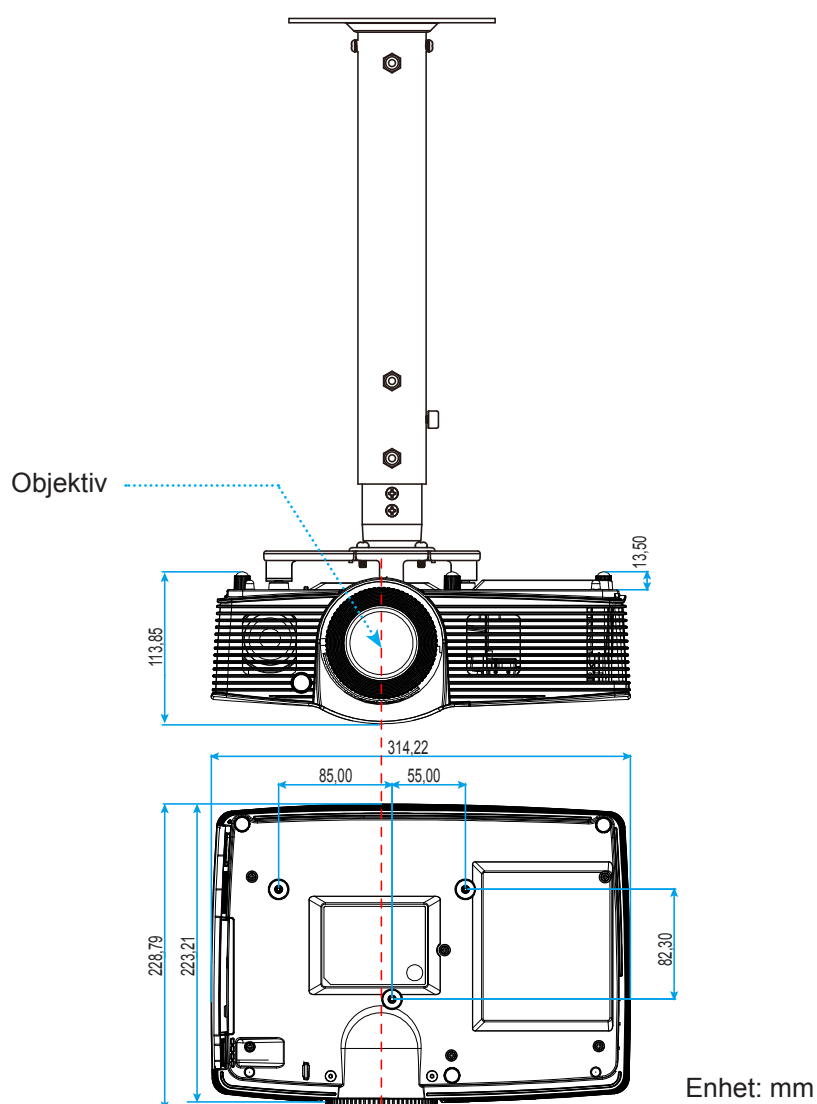

Observera: Observera att skada som uppstår från felaktig installation kommer att upphäva garantin.



Varning:

- Om du köper takmonteringssett från annat företag, se till att skruvarna är av rätt storlek. Skruvstorleken kan variera beroende på monteringsplattans tjocklek.
- Se till att lämna ett avstånd på minst 10 cm mellan taket och projektorns undersida.
- Undvik att placera projektorn nära en värmekälla.

YTTERLIGARE INFORMATION

IR-fjärrkontrollkoder



| Nyckel | Nyckelkod | Utskriftsnyckel definition | Beskrivning | |
|---------------------|-------------------------------------------------------------------------------------|----------------------------|-------------------------------------------------------------------------------------|------------------------------------------------------------------------|
| Ström |  | 81 | Power on/off | Tryck för att slå projektorn på/av. |
| Switch |  | 3E | Switch | Tryck för att växla USB-musen på/av. |
| Släck skärm/ljud av |  | 8A |  | Tryck för att dölja/visa skärmbild och slå på/stänga av ljudet. |
| Frys | | 8B | Freeze | Tryck för att frysa den projicerade bilden. |
| Tyst |  | 92 |  | Tryck för att tillfälligt slå på/stänga av ljudet. |
| Vänster musklick | L | CB | L | Använd som vänster musklick. |
| Höger musklick | R | CC | R | Använd som höger musklick. |
| Fyrriktningsknappar |  | C6 | Uppåtpil | ▲ ▼ ◀ ▶ för att välja alternativ eller göra justeringar till ditt val. |
| | | C8 | Vänsterpil | |
| | | C9 | Högerpil | |
| | | C7 | Nedåtpil | |
| Enter | | C5 | Enter | Bekräfta ditt menyval. |
| | | CA | Enter | |
| Sida - | | C2 | Page - | Tryck för att gå ner en sida. |

YTTERLIGARE INFORMATION

| Nyckel | | Nyckelkod | Utskriftsnyckel definition | Beskrivning |
|------------------------------------------|--|-----------|----------------------------|-------------------------------------------------------------------------------------------------------------------------------------------------------------------------------------------|
| Laser | | N/A | Laser | Använd som laserpekare. |
| Sida + | | C1 | Page + | Tryck för att gå upp en sida. |
| Keystone | | 85 | Keystone+ | Tryck för att justera bildförvrängning som orsakas av projektorns lutning. |
| | | 84 | Keystone- | |
| Volym | | 8C | Volume + | Tryck för att höja/sänka volymen. |
| | | 8F | Volume - | |
| Aspect Ratio/1 | | 98 | / 1 | <ul style="list-style-type: none"> Tryck för att ändra bildförhållandet för bilden som visas. Använd som nummer "1" på den numeriska knappsatsen. |
| Menu/2 | | 88 | Menu/2 | <ul style="list-style-type: none"> Tryck för att visa eller avsluta projektorns bildskärmsmeny. Använd som nummer "2" på den numeriska knappsatsen. |
| 3D/3 | | 93 | 3D/3 | <ul style="list-style-type: none"> Tryck för att manuellt välja ett 3D-läge som passar ditt 3D-innehåll. Använd som nummer "3" på den numeriska knappsatsen. |
| HDMI/4 | | 86 | HDMI/4 | <ul style="list-style-type: none"> Tryck för att välja HDMI-källa. Använd som nummer "4" på den numeriska knappsatsen. |
| VGA/5 | | D0 | VGA/5 | <ul style="list-style-type: none"> Tryck för att välja VGA-källa. Använd som nummer "5" på den numeriska knappsatsen. |
| Video/6 | | D1 | Video/6 | <ul style="list-style-type: none"> Tryck för att välja kompositvideokälla. Använd som nummer "6" på den numeriska knappsatsen. |
| Personlig1/7, Personlig2/8, Personlig3/9 | | D2 | User 1/7 | <ul style="list-style-type: none"> Användardefinierade knappar. Se sidan 40 för konfiguration. Använd som nummer "7", "8" och "9" på den numeriska knappsatsen. |
| | | D3 | User 2/8 | |
| | | D4 | User 3/9 | |
| Signallås | | C3 | Source | Tryck för att välja en ingångssignal. |
| Inställning ljusstyrka/0 | | 96 | / 0 | <ul style="list-style-type: none"> Tryck för att justera bildens ljusstyrka automatiskt för optimal kontrast. Använd som nummer "0" på den numeriska knappsatsen. |
| Re-Sync | | C4 | Re-Sync | Tryck för att synkronisera projektorn till ingångskällan automatiskt. |

YTTERLIGARE INFORMATION

Använda knappen Information

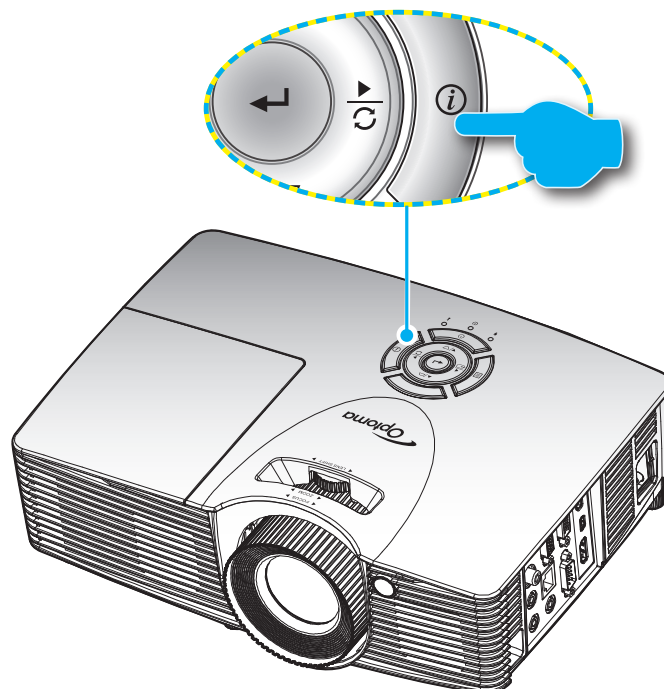

Funktionen Information säkerställer enkel installation och användning. Tryck på  på knappsatsen för att öppna menyn Information.



Felsökning

Om du upplever problem med din projektor, se följande information. Om ett problem kvarstår ska du ta kontakt med din lokala återförsäljare eller servicecenter.

Bildproblem

-  *Ingen bild syns på skärmen*
- Var noga med att alla kablar och strömanslutningar är korrekt och säkert anslutna enligt beskrivning i avsnittet "Installation".
 - Var noga med att pins på kontakterna inte är böjda eller trasiga.
 - Kontrollera om projektorlampan har installerats säkert. Se avsnittet "Byta ut lampan".
 - Kontrollera att funktionen "AV tyst" inte är på.
-  *Bilden är inte i fokus*
- Justera fokuseringsringen på projektorlinsen.
 - Se till att projektionsskärmen är inom det avstånd som krävs av projektorn. (Se sidorna 14).
-  *Bilden sträcks ut när den visar 16:9 DVD-titel*
- När du spelar anamorfisk DVD eller 16:9 DVD visar projektorn den bästa bilden i 16:9-formatet på projektorsidan.

YTTERLIGARE INFORMATION

- Om du spelar LBX-format DVD-titel ska du ändra formatet till LBX i projektor-OSD.
- Om du spelar 4:3-format DVD-titel ska du ändra formatet till 4:3 i projektor-OSD.
- Ställ in visningsformatet som 16:9 (bred) aspect ratio-typ på din DVD-spelare.



Bilden är för liten eller för stor

- Justera zoomringen ovanpå projektorn.
- Flytta projektorn närmare eller längre bort från skärmen.
- Tryck på "Menu" på projektorpanelen, gå sedan till "Display-->Aspect Ratio". Pröva de olika inställningarna.



Bilden har sluttande sidor:

- Om möjligt flyttar du på projektorn så att den är centrerad på skärmen och nedanför den understa kanten på skärmen.
- Använd "Display-->Keystone" från skärmmenyn för att göra en ändring.



Bilden är spegelvänd

- Välj "Inställning-->Projektion" från OSD:n och justera projiceringsriktningen.



Suddig dubbelbild

- Tryck på knappen "3D" för att växla till "Av" för att undvika att normala 2D-bilder visas som suddiga dubbelbilder.



Två bilder i sida-vid-sida-formatet

- Tryck på knappen "3D" och växla till "SBS" för ingångssignaler i HDMI 1.3 2D 1080i sida-vid-sida.



Bilden framträder inte i 3D

- Kontrollera om batteriet i 3D-glasögonen är urladdat.
- Kontrollera att 3D-glasögonen är på.
- När ingångssignalen är HDMI 1.3 2D (1080i sida-vid-sida halv), tryck på knappen "3D" och växla till "SBS".

Andra problem



Projektorn svarar inte på kontrollerna

- Om möjligt ska du stänga av projektor och koppla från strömsladden, samt vänta minst 20 sekunder innan strömmen ansluts igen.



Lampan brinner ut eller avger ett poppande ljud

- När lampan når slutet av sin livslängd kommer den att brinna ut och avge ett högt poppande ljud. Om detta inträffar kommer inte projektorn att slås på igen förrän lammodulen har bytts ut. Du byter lampor genom att följa procedurerna i avsnittet "Byta ut lampan" på sidorna 51-52.

YTTERLIGARE INFORMATION

Fjärrkontrollproblem

-  Om fjärrkontrollen inte fungerar
- Kontrollera att vinkeln för fjärrkontrollen är inom $\pm 15^\circ$ horisontellt och $\pm 10^\circ$ vertikalt mot IR-mottagaren på projektorn.
 - Kontrollera att det inte finns några hinder mellan fjärrkontrollen och projektorn. Flytta inom 7 m från projektorn.
 - Kontrollera att batterierna är korrekt isatta.
 - Byt batterier om de är förbrukade.

















Varningslampa

När varningslamporna (se nedan) tänds eller blinkar, kommer projektorn automatiskt att stängas av:

- "LAMP"-indikatorn lyser röd och om "På/Standby"-indikatorn blinkar gul.
- "TEMP"-indikatorerna lyser röd och om "På/Standby"-indikatorn blinkar gul. Detta indikerar att projektorn är överhettad. Under normala förhållanden kan projektorn slås på igen.
- "TEMP"-indikatorn blinkar rött och om "På/Standby"-indikatorn blinkar gult.

Koppla ifrån strömsladden från projektorn, vänta 30 sekunder och försök igen. Om varningsindikatorn lyser igen eller blonkar, kontakta ditt närmaste servicecenter för hjälp.

Indikatorlampans meddelanden

| Message |  Ström LED |  Ström LED |  Temp-LED |  Lamp-LED |
|----------------------------------|-----------------------------------------------------------------------------------------------|-----------------------------------------------------------------------------------------------------|------------------------------------------------------------------------------------------------|------------------------------------------------------------------------------------------------|
| | (Röd) | (Grönt eller blått) | (Röd) | (Röd) |
| Standbystatus (Ingångsnätssladd) | Fast sken | |  |  |
| Ström på (uppvärmning) | | Blinkande (0,5 sek. av / 0,5 sek. på) |  |  |
| Sätta på och Lampluse | | Fast sken |  |  |
| Stänger av (kallnar) | | Blinkande (0,5 sek. av / 0,5 sek. på-lampa). Tillbaka till fast rött sken när kylfläkten stängs av. |  |  |
| Quick Resume (100 sekunder) | | Blinkande (0,25 sek av / 0,25 sek på-lampa) |  |  |
| Fel (Över Temp.) | Blinkande | |  |  |
| Fel (fläktfel) | Blinkande | | Blinkande | |
| Fel (lampfel) | Blinkande | | |  |

- Stänga av:

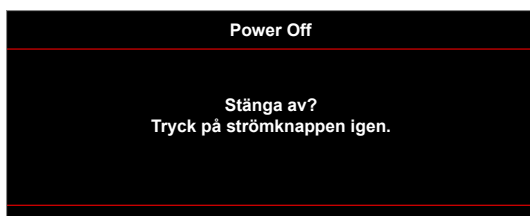

YTTERLIGARE INFORMATION

- Lampvarning:



- Temp varning:

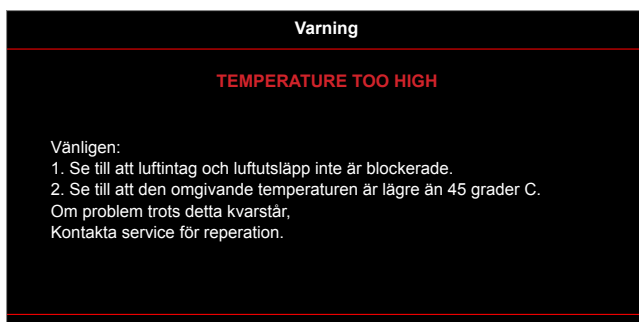

- Fel på fläkten:



- Utanför visningsintervall:



- Stäng av-varning:

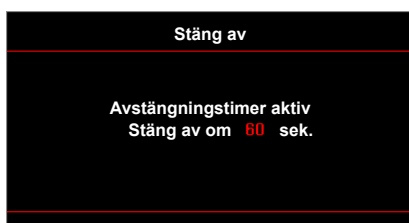

- Larm säkerhetstimer:

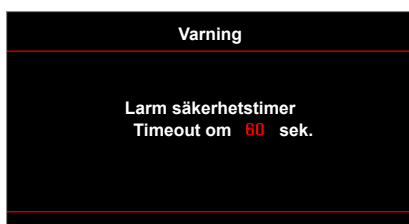

YTTERLIGARE INFORMATION

Specifikationer

| Optisk | Beskrivning |
|-------------------------|-------------------------------------------------------------------------------------------------------------------------------------------------------------------------------------------------------------------------------------------------------------------------------------------------------------------------------------------------------|
| Maximal upplösning | - Upp till UXGA, 1600 x1200, 60Hz WUXGA för WXGA 16:10 - 1920x1200 @ 60hz stöds endast för RB (Reduced Blankning) |
| Objektiv | - Manuell zoom och manuell fokus |
| Lampa | - I starkt ljus (Normalt läge) 3000 timmar som standard vid 240W, 50 % överlevnadsgrad - I STD-läge (ECO-läge) 5000 timmar som standard vid 170W, 50 % överlevnadsgrad - I ImageCare (Normalt läge) 5500 timmar som standard vid 240W, 50 % överlevnadsgrad - I ImageCare (ECO-läge) 7000 timmar som standard vid 170W, 50 % överlevnadsgrad |
| Bildstorlek (diagonalt) | XGA-format: - 40,47" ~ 300,3" (fokusområdet med optimerad @60" bildstorlek) WXGA-format: - 25,66"~301,15" 1080p-format: - 26,2"~301,1" WUXGA-format: - 26,94" ~ 302,9" (fokusområdet med optimerad @60" bildstorlek) |
| Projektionsavstånd | XGA-format: - 1,3 m ~ 7,1 m (fokusområdet med optimerat @1,42 m kastavstånd) WXGA-format: - 1,3 m ~ 9,6m (fokusområdet med optimerat @1,913m) 1080p-format: - 1,3 m ~ 9,4m (fokusområdet med optimerad @1,873m) WUXGA-format: - 1,30m ~ 9,2m (fokusområdet med optimerad @1,822m kastavstånd) |
| Elektrisk | Beskrivning |
| Ingångar | - HDMI 1.4a *2 - VGA (YPbPr/RGB) - Ljud 3,5 mm *2 - Kompositvideo |
| Utgångar | - VGA - Ljud 3,5 mm - USB-A-ström |
| Control | - RS232 - USB-mus/service - RJ-45 |
| Färgåtergivning | 1073,4 miljoner färger |

YTTERLIGARE INFORMATION

| Elektrisk | Beskrivning |
|--------------------|--------------------------------------------------------------------------------------------------------------------------------------|
| Avsökningsfrekvens | - Horisontell avsökningsfrekvens: 15,375~91,146 KHz - Vertikal avsökningsfrekvens: 24~ 85hz (120hz för projektor med 3D-funktion) |
| Inbyggd högtalare | Ja, 10 W |
| Strömförsörjning | 100 - 240V ±10 50/60Hz |
| Inström | 3,3 A |

| Mekanik | Beskrivning |
|----------------------------|-----------------------------------------------------------------------------------------------------------------------|
| Placering vid installation | Skrivbord/Framför, Skrivbord/Bakom, Tak/Framför, Tak/Bakom |
| Mått | - 314 mm (B) x 223,8 mm (D) x 100,35 mm (H) (utan fötter) - 314 mm (B) x 223,8 mm (D) x 113,85 mm (H) (med fötter) |
| Vikt | <2,9 kg |
| Miljöförhållanden | Drifttemperatur: 5 ~ 40 °C, 10% till 85% fuktighet (icke-kondenserande) |

Observera: Alla specifikationer kan komma att ändras utan föregående meddelande.



YTTERLIGARE INFORMATION

Globala Optoma-kontor

För service eller support, vänligen kontakta ditt lokala kontor.



USA

3178 Laurelview Ct.
Fremont, CA 94538, USA
www.optomausa.com

 888-289-6786
 510-897-8601
 services@optoma.com



Kanada

3178 Laurelview Ct.
Milpitas, CA 94538, USA
www.optomausa.com

 888-289-6786
 510-897-8601
 services@optoma.com

Latinamerika

3178 Laurelview Ct.
Milpitas, CA 94538, USA
www.optomausa.com

 888-289-6786
 510-897-8601
 services@optoma.com



Europa

42 Caxton Way, The Watford Business Park
Watford, Hertfordshire,
WD18 8QZ, Storbritannien
www.optoma.eu
Service Tel: +44 (0)1923 691865

 +44 (0) 1923 691 800
 +44 (0) 1923 691 888
 service@tsc-europe.com



Benelux BV

Randstad 22-123
1316 BW Almere
The Netherlands
www.optoma.nl

 +31 (0) 36 820 0252
 +31 (0) 36 548 9052



Frankrike

Bâtiment E
81-83 avenue Edouard Vaillant
92100 Boulogne Billancourt, France

 +33 1 41 46 12 20
 +33 1 41 46 94 35
 savoptoma@optoma.fr



Spanien

C/ José Hierro,36 Of. 1C
28522 Rivas VaciaMadrid,
Spanien

 +34 91 499 06 06
 +34 91 670 08 32



Tyskland

Wiesenstrasse 21 W
D40549 Düsseldorf,
Tyskland

 +49 (0) 211 506 6670
 +49 (0) 211 506 66799
 info@optoma.de

Skandinavien



Lerpeveien 25
3040 Drammen
Norway

 +47 32 98 89 90
 +47 32 98 89 99
 info@optoma.no

PO.BOX 9515
3038 Drammen
Norge

Sydkorea

WOOMI TECH.CO.,LTD.
4F, Minu Bldg.33-14, Kangnam-Ku,
Seoul,135-815, KOREA
korea.optoma.com

 +82+2+34430004
 +82+2+34430005



Japan

東京都足立区綾瀬3-25-18
株式会社オーエス
コンタクトセンター:0120-380-495

 info@os-worldwide.com
www.os-worldwide.com



Taiwan

12F., No.213, Sec. 3, Beixin Rd.,
Xindian Dist., New Taipei City 231,
Taiwan, R.O.C.
www.optoma.com.tw

 +886-2-8911-8600
 +886-2-8911-8550
 services@optoma.com.tw
asia.optoma.com



Hong Kong

Unit A, 27/F Dragon Centre,
79 Wing Hong Street,
Cheung Sha Wan,
Kowloon, Hong Kong

 +852-2396-8968
 +852-2370-1222
www.optoma.com.hk

Kina

5F, No. 1205, Kaixuan Rd.,
Changning District
Shanghai, 200052, Kina

 +886-2-8911-8600
 +886-2-8911-8600
www.optoma.com.cn

