

# پروژکتور DLP®

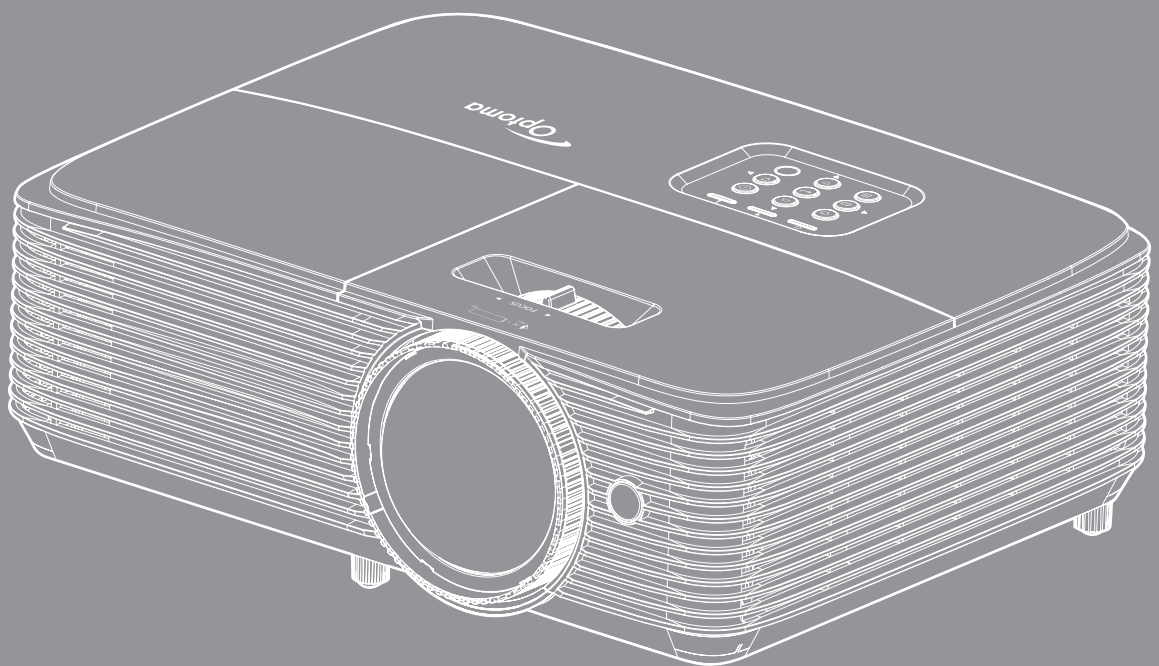

## ۴ ..... ایمنی

۴	..... دستورالعمل های ایمنی مهم
۵	..... اطلاعات ایمنی سه بعدی
۶	..... حق تکثیر
۶	..... سلب مسئولیت
۶	..... به رسمیت شناختن علامت تجاری
۷	..... FCC
۷	..... اعلامیه تطابق برای کشورهای اروپایی
۷	..... WEEE

## ۸ ..... مقدمه

۸	..... نمای کلی جعبه محصول
۸	..... لوازم جانبی های استاندارد
۸	..... لوازم جانبی های اختیاری
۹	..... نمای کلی محصول
۱۰	..... اتصالات
۱۲	..... صفحه کلید
۱۳	..... کنترل از راه دور ۱
۱۴	..... کنترل از راه دور ۲

## ۱۵ ..... نصب و راه اندازی

۱۵	..... نصب پروژکتور
۱۷	..... اتصال منابع به پروژکتور
۲۰	..... تنظیم تصویر پخش شده

## ۲۳ ..... استفاده از پروژکتور

۲۳	..... روشن/خاموش کردن پروژکتور
۲۳	..... انتخاب یک منبع ورودی
۲۵	..... پیمایش و ویژگی های منو
۲۷	..... درخت منوی OSD
۳۶	..... نمایش منوی تنظیمات تصویر
۳۸	..... نمایش منوی سه بعدی
۳۹	..... نمایش منوی نسبت ابعادی
۴۱	..... نمایش منوی ماسک لبه
۴۱	..... نمایش منوی زوم
۴۱	..... نمایش منوی جابجایی تصویر
۴۲	..... منوی انحراف تصویر را نمایش دهید
۴۲	..... منوی قطع صدا
۴۲	..... منوی بلندی صدا
۴۲	..... منوی ورودی صدا/میکروفون
۴۳	..... منوی تنظیم پخش
۴۳	..... منوی تنظیم نوع صفحه
۴۳	..... منوی تنظیمات لامپ



۴۳	..... منوی تنظیمات فیلتر
۴۳	..... منوی تنظیمات برق
۴۵	..... منوی امنیت تنظیمات
۴۶	..... منوی تنظیم الگوی آزمایشی
۴۶	..... منوی تنظیمات راه دور
۴۶	..... منوی تنظیم شناسه پخش
۴۶	..... منوی گزینه های تنظیم
۴۷	..... منوی تنظیم بازنشانی
۴۸	..... منوی LAN شبکه
۴۹	..... منوی کنترل شبکه
۵۰	..... منوی تنظیمات کنترل شبکه
۵۵	..... منوی اطلاعات

## ۵۶ ..... تعمیر و نگهداری

۵۶	..... تعویض لامپ
۵۸	..... نصب و تمیز کردن فیلتر گرد و خاک

## ۵۹ ..... اطلاعات بیشتر

۵۹	..... رزولوشن های سازگار
۶۱	..... اندازه تصویر و فاصله پخش
۶۳	..... ابعاد پروژکتور و نصب دستگاه در سقف
۶۴	..... کدهای کنترل از راه دور IR 1
۶۶	..... کدهای کنترل از راه دور IR 2
۶۸	..... عیب یابی
۷۰	..... نشانگر هشدار
۷۲	..... مشخصات
۷۳	..... دفتر بین المللی Optoma

<p>علامت صاعقه با یک پیکان در نوک که درون مثلث متساوی الاضلاع قرار دارد، برای این است که به کاربر اخطار دهد "ولتاژ خطرناک" بدون عایق درون محفظه دستگاه موجود است و قدرت آن به اندازه ای است که خطر برق گرفتگی برای فرد ایجاد نماید.</p>	
<p>علامت تعجب درون مثلث متساوی الاضلاع نشان دهنده اخطار به کاربر در مورد وجود دستورالعمل های مهمی برای کارکرد و نگهداری (سرویس) در دفترچه های همراه دستگاه است.</p>	

لطفاً تمامی هشدارها، اقدامات احتیاطی و اصول نگهداری پیشنهاد شده در این دفترچه راهنمای کاربر را دنبال کنید.

## دستورالعمل های ایمنی مهم



با تابش نور RG2 تداخل نداشته باشد.

مانند هر منبع نور دیگری، با تابش مستقیم نور IEC 62471-5:2015 RG2 تداخل نداشته باشد.

جلوی شکاف های تهویه دستگاه را نگیرید. برای اطمینان از عملکرد صحیح پروژکتور و برای محافظت در برابر گرم شدن بیش از حد دستگاه، توصیه می شود پروژکتور را در محلی نصب کنید که تهویه و گردش هوا در آن مسدود نباشد. به عنوان مثال، پروژکتور را روی میز شلوغ، مبل، تخت خواب و غیره قرار ندهید. پروژکتور را درون فضای بسته ای همچون قفسه کتاب یا کابینت که جریان هوا در آن گردش ندارد، نگذارید.

برای کاهش احتمال بروز آتش سوزی با برق گرفتگی، پروژکتور را در معرض باران یا رطوبت قرار ندهید. دستگاه را در نزدیکی منابع گرمایی همچون رادیاتورها، بخاری ها، فر یا هر وسیله دیگری همچون آمپلی فایر که از خود حرارت تولید می کند، نصب نکنید.

اجازه ندهید اشیاء یا مایعات وارد پروژکتور شوند. آنها می توانند با نقاط دارای ولتاژ بالا تماس پیدا کرده و با برقراری اتصال کوتاه باعث بروز آتش سوزی یا شوک الکتریکی شوند.

تحت شرایط زیر استفاده نکنید:

– در محیط های شدیداً گرم، سرد یا شرجی.

(i) اطمینان یابید که دمای محیط مابین ۵ ° ~ ۴۰ ° درجه سلسیوس باشد

(ii) رطوبت نسبی، میزان ۱۰٪ ~ ۸۵٪ است

– در محیط های دارای گرد و خاک بیش از حد.

– نزدیک هر وسیله ای که میدان مغناطیسی قوی تولید می کند.

– در معرض تابش مستقیم آفتاب.

در مکان هایی که ممکن است گازهای قابل اشتعال یا گازهای منفجره در جو وجود داشته باشد، از پروژکتور استفاده نکنید. لامپ موجود در داخل پروژکتور در طول عملیات بسیار داغ می شود و ممکن است گازها مشتعل شده و منجر به آتش سوزی شود.

در صورتی که دستگاه در قسمت بدنه آسیب دیده یا صدمه دیده است، از آن استفاده نکنید. آسیب یا صدمه به دستگاه شامل موارد زیر است (اما به آنها محدود نمی شود):

– دستگاه افتاده باشد.

– سیم برق یا دوشاخه صدمه دیده باشد.

– روی پروژکتور مایعات ریخته باشد.

– پروژکتور در معرض باران یا رطوبت بوده است.

– شیبی به درون پروژکتور افتاده است یا چیزی درون آن شل شده است.

پروژکتور را روی یک سطح بی ثبات قرار ندهید. ممکن است پروژکتور از روی سطح بیافتد و منجر به آسیب شود یا ممکن است پروژکتور آسیب ببیند.

جلوی نوری را که در هنگام عملیات از لنزهای پروژکتور بیرون می آیند، مسدود نکنید. این نور به شیء حرارت خواهد داد و ممکن است ذوب شده، موجب سوختگی یا آتش سوزی شود.

- لطفاً پروژکتور را باز یا قطعات آن را پیاده نکنید، زیرا ممکن است باعث بروز برق گرفتگی شود.
  - سعی نکنید خودتان دستگاه را سرویس کنید. باز کردن یا برداشتن پوشش دستگاه ممکن است شما را در معرض ولتاژ خطرناک یا خطرات دیگر قرار دهد. پیش از ارسال دستگاه برای تعمیر، لطفاً با Optoma تماس بگیرید.
  - برای مشاهده علایم مربوط به ایمنی، بدنه دستگاه را ببینید.
  - دستگاه را تنها پرسنل تعمیرات مناسب باید تعمیر کنند.
  - تنها از ضمایم/لوازم فرعی تعیین شده توسط تولید کننده استفاده کنید.
  - در طول عملیات به طور مستقیم به لنزهای پروژکتور نگاه نکنید. نور درخشان ممکن است به چشمان شما آسیب وارد کند.
  - لطفاً در هنگام تعویض لامپ، اجازه دهید تا پروژکتور خنک شود. دستورالعمل‌های موجود در صفحه‌های ۵۶-۵۷ را دنبال کنید.
  - این پروژکتور خود می‌تواند طول عمر مفید لامپ را تشخیص دهد. لطفاً در صورت مشاهده پیام‌های هشدار، حتماً لامپ را تعویض نمایید.
  - بعد از تعویض مادول لامپ، عملکرد "تنظیم مجدد لامپ" را از منوی روی صفحه "تنظیم: تنظیمات لامپ" بازنشانی کنید.
  - در هنگام خاموش کردن پروژکتور، لطفاً دقت کنید که چرخه خنک‌سازی پیش از قطع برق تکمیل شده باشد. ۹۰ ثانیه به پروژکتور فرصت دهید تا خنک شود.
  - هنگامی که لامپ به پایان عمر مفید خود نزدیک می‌شود، پیام "عمر مفید لامپ تمام شده است." بر روی صفحه نشان داده می‌شود. برای تعویض لامپ، لطفاً هرچه سریع‌تر با فروشنده یا مرکز خدمات محلی خود تماس بگیرید.
  - پیش از تمیز کردن دستگاه، آن را خاموش کرده و دوشاخه را از برق بکشید.
  - برای تمیز کردن قسمت نمایشگر، از یک پارچه نرم و مایع شستشوی ضعیف استفاده کنید. از پاک‌کننده‌های ساینده، موم یا حلال‌ها برای تمیز کردن دستگاه استفاده نکنید.
  - اگر از دستگاه برای مدت طولانی استفاده نمی‌کنید، آن را از برق بکشید.
- نکته:** با به پایان رسیدن طول عمر مفید لامپ، تا زمانیکه لامپ تعویض نگردد، پروژکتور روشن نمی‌شود. برای تعویض لامپ، دستورالعمل عنوان شده در بخش "تعویض لامپ" در صفحات ۵۶-۵۷ را دنبال کنید.
- پروژکتور را در مکان‌هایی که احتمال لرزش یا برق گرفتگی در آنجا وجود دارد، نصب نکنید.
  - با دست برهنه لنزها را لمس نکنید
  - قبل از نگهداری، باتری/بارتی‌ها را از کنترل از راه دور بیرون بیاورید. اگر باتری/باتری‌ها برای مدت طولانی در کنترل از راه دور باقی بمانند، ممکن است نشت کنند.
  - در مکان‌هایی که ممکن است دود ناشی از نفت یا سیگار در آنجا وجود داشته باشد از پروژکتور استفاده نکنید یا پروژکتور را نگهداری نکنید، زیرا ممکن است اثر منفی روی کیفیت عملکرد پروژکتور بگذارد.
  - لطفاً دستورالعمل نصب و راه اندازی صحیح پروژکتور را رعایت کنید زیرا نصب غیر استاندارد می‌تواند بر عملکرد پروژکتور تأثیر بگذارد.
  - از یک نوار قدرت و یا محافظ نوسان استفاده کنید. زیرا قطع برق و افت توان برق می‌تواند همه دستگاه‌ها را خراب کند.

## اطلاعات ایمنی سه بعدی

لطفاً قبل از اینکه شما یا کودک شما از قابلیت‌های سه بعدی استفاده کنید، تمام هشدارها و اقدامات احتیاطی توصیه شده را رعایت نمایید.

### هشدار

کودکان و نوجوانان ممکن است بیشتر در معرض مشکلات سلامت در ارتباط با مشاهده سه بعدی قرار بگیرند و باید در هنگام مشاهده این تصاویر، تحت کنترل دقیق باشند.

### هشدار در مورد بیماری صرع حساس به نور و سایر خطرهای سلامت

- ممکن است برخی از مشاهده کنندگان هنگامی که در برابر تصاویر چشمک‌زن یا نورهای موجود در برخی از تصاویر پروژکتور را بازی‌های ویدیویی قرار می‌گیرند، دچار حمله صرع یا حمله قلبی شوند. اگر به بیماری صرع یا حملات قلبی دچار شده‌اید یا سابقه چنین مواردی در خانواده شما وجود دارد، لطفاً قبل از استفاده از عملکرد سه بعدی با پزشک متخصص خود تماس بگیرید.
- حتی افرادی که شخصاً با در خانواده خود دچار بیماری صرع یا حمله قلبی نشده‌اند، ممکن است در برخی از شرایط نامشخص دچار صرع حساس به نور شوند.
- زنان باردار، افراد مسن، افرادی که از مشکلات حاد پزشکی رنج می‌برند یا کسانی که دچار بیخوابی هستند یا اینکه الکل مصرف کرده‌اند، نباید از عملکرد ۳ بعدی این دستگاه استفاده کنند.

- در صورتی که با هر کدام از علائم زیر روبرو شدید، فوراً مشاهده تصاویر سه بعدی را متوقف کرده و با یک پزشک متخصص مشورت کنید: (۱) انحراف در دید؛ (۲) سردرد خفیف؛ (۳) سرگیجه؛ (۴) حرکات غیرارادی مانند حرکت چشم یا گرفتگی عضلات؛ (۵) سردرگمی؛ (۶) حالت تهوع؛ (۷) از دست دادن هوشیاری؛ (۸) استفراغ؛ (۹) دل درد؛ و/یا (۱۰) فراموش کردن جهت. ممکن است کودکان و نوجوانان بیشتر در معرض چنین علائمی باشند. والدین باید مراقب فرزندان خود باشند و از آنها بپرسند که آیا دچار چنین علائمی شده اند یا خیر.
- همچنین مشاهده تصاویر سه بعدی ممکن است سبب ایجاد مشکل در دفع، تأثیر بر آگاهی، کشش چشم و یا کم شدن ثبات در هنگام نشستن شود. توصیه می شود که کاربران چندین بار نفس عمیق بکشند تا احتمال بروز چنین مشکلاتی کم شود. اگر در چشمان خود آثار خستگی یا خشکی مشاهده می کنید یا اگر علائم بالا را مشاهده کردید، فوراً استفاده از دستگاه را متوقف کرده و حداقل تا سی دقیقه پس از بروز این علائم، مجدداً از دستگاه استفاده نکنید.
- مشاهده سه بعدی در حالی که در فاصله بسیار نزدیکی به دستگاه هستید و برای مدت زمان طولانی، می تواند بر بینایی شما تأثیر بگذارد. فاصله مناسب برای مشاهده باید حداقل سه برابر اندازه صفحه باشد. توصیه می شود که چشمان شما در هنگام مشاهده با صفحه هم تراز باشد.
- مشاهده تصاویر سه بعدی در حالی که عینک سه بعدی زده اید برای مدت زمان طولانی، می تواند سبب ایجاد سردرد و خستگی شود. اگر دچار خستگی، سردرد یا سرگیجه هستید، مشاهده تصاویر سه بعدی را متوقف کرده و استراحت کنید.
- از به کار بردن عینک های سه بعدی برای هر هدفی بجز مشاهده تصاویر سه بعدی خودداری کنید.
- پوشیدن عینک های سه بعدی برای انجام کارهای دیگر (بعنوان عینک معمولی، عینک ضدآفتاب، عینک محافظ و دیگر موارد) ممکن است از لحاظ فیزیکی خطرناک باشد و بینایی شما را تضعیف کند.
- مشاهده تصاویر سه بعدی می تواند در بعضی از مشاهده کنندگان سبب ایجاد انحراف در بینایی شود. همچنین، پروژکتور سه بعدی خود را در نزدیکی دیوار، کابل، بالکن یا دیگر اجسامی که ممکن است دور آن پیچیده شود، به آن برخورد کند، زمین بیفتد یا بشکند، قرار ندهید.

## حق تکثیر

این نشریه، از جمله تمام عکس ها، تصاویر و نرم افزار، تحت حفاظت قوانین حق تکثیر بین المللی قرار دارد، و تمام حقوق آن محفوظ است. این راهنما، یا هر یک از مطالب مندرج در آن، را نمی توان بدون اخذ رضایت کتبی از نویسنده تکثیر کرد.

© Copyright 2018

## سلب مسئولیت

اطلاعات موجود در این سند می تواند بدون اطلاع قبلی تغییر کند. سازنده هیچگونه مسئولیتی در قبال ارائه یا تضمین محتویات آن بر عهده ندارد و به ویژه از هر گونه ضمانت ضمنی تجاری بودن یا تناسب آن با یک هدف خاص سلب مسئولیت می کند. سازنده از حق تجدید نظر این نشریه و اعمال تغییرات گاه به گاه در محتویات آن برخوردار است بدون اینکه ملزم باشد افراد را از چنین تجدیدنظر یا تغییراتی مطلع سازد.

## به رسمیت شناختن علامت تجاری

Kensington یک علامت تجاری ثبت شده آمریکا برای شرکت برند ACCO با ثبت مجاز و برنامه های در حال بررسی در سایر کشورها در سراسر جهان می باشد.

HDMI، HDMI Logo و High-Definition Multimedia Interface، مارک های تجاری یا مارک های تجاری ثبت شده HDMI Licensing LLC در ایالات متحده آمریکا و سایر کشورها هستند.

DLP Link، DLP و DLP Link، لوگوی DLP علامت تجاری ثبت شده شرکت Texas Instruments بوده و BrilliantColor™ علامت تجاری Texas Instruments است. سایر نام های محصول که در این راهنما از آنها استفاده شده است، اموال مالکان مربوطه آنها بوده و شناخته شده هستند.

این دستگاه تست شده و نتایج نشان داده است که با محدودیت های موجود برای دستگاه های دیجیتالی کلاس B عنوان شده در بخش 15 از قوانین FCC مطابقت دارد. محدودیت های یاد شده برای ایجاد ایمنی مناسب در برابر مداخله زیان بخش برای نصب خانگی وضع شده اند. این دستگاه انرژی فرکانس رادیویی را تولید، استفاده و پخش می کند و در صورتی که طبق دستورالعمل ارائه شده نصب و استفاده نگردد، ممکن است برای دستگاه های رادیویی مداخله زیان بخش تولید کند.

با این حال، ضمانتی وجود ندارد که در صورت نصب درست هم مداخله صورت نگیرد. در صورتی که دستگاه مداخله زیان بخش برای رادیو و تلویزیون تولید کند که می توان آن را با خاموش و روشن کردن مجدد دستگاه مشخص کرد، به کاربر توصیه می شود مداخله را با استفاده از یک یا چند راه حل زیر بر طرف نماید:

- جهت آنتن دستگاه را عوض کنید یا در مکان دیگری قرار دهید.
- فاصله میان دستگاه و دریافت کننده را افزایش دهید.
- دستگاه را به پریزی وصل کنید که مدار آن با مدار پریزی که دریافت کننده به آن متصل است، متفاوت باشد.
- برای راهنمایی با فروشنده با تعمیر کار ماهر رادیو و تلویزیون مشورت کنید.

#### اخطار: کابل های محافظت شده

به منظور رعایت قوانین FCC، تمامی اتصالات به دستگاه های دیگر باید با استفاده از کابل های محافظت شده صورت گیرد.

#### احتیاط

ایجاد تغییرات و اصلاحاتی که به تایید شرکت سازنده نرسیده باشد، اختیار کاربر در استفاده از پروژکتور را که بر اساس Federal Communications Commission به او داده شده است، از او سلب می کند.

#### شرایط استفاده

این دستگاه با بخش 15 قوانین FCC مطابقت دارد. استفاده از دستگاه با پذیرش شرایط زیر امکان پذیر است:

- 1- دستگاه نباید باعث بروز مداخله زیان بخش شود و
- 2- این دستگاه باید هر گونه مداخله ای را بپذیرد؛ از جمله مداخله ای که باعث بروز عملکرد ناخوشایند شود.

#### اخطار: کاربران در کانادا

این دستگاه دیجیتالی کلاس B از قوانین Canadian ICES-003 تبعیت می کند.

Remarque à l'intention des utilisateurs canadiens

Cet appareil numérique de la classe B est conforme à la norme NMB-003 du Canada

#### اعلامیه تطابق برای کشورهای اروپایی

- دستورالعمل EMC 2014/30/EC (شامل اصلاحات)
- دستورالعمل ولتاژ پایین 2014/35/EC
- دستورالعمل R & TTE 1999/5/EC (در صورتی که دستگاه عملکرد RF دارد)

#### WEEE

#### دستورالعمل دفع

برای دور انداختن، دستگاه را به سطل زباله نیندازید. برای به حداقل رساندن آلودگی و محافظت هر چه بیشتر از محیط زیست، لطفاً دستگاه را بازیافت کنید.





## نمای کلی جعبه محصول

با دقت بسته بندی را باز کنید و مطمئن شوید که تمام موارد فهرست شده در زیر در قسمت لوازم جانبی استاندارد را دارید. برخی از موارد در قسمت لوازم جانبی اختیاری ممکن است بسته به مدل، مشخصات و منطقه خرید شما موجود نباشند. لطفاً موضوع را با محل خرید خود بررسی کنید. برخی از لوازم جانبی ممکن است در منطقه های مختلف متفاوت باشند.

کارت ضمانت فقط در برخی مناطق خاص عرضه می شود. لطفاً برای دریافت اطلاعات بیشتر، با فروشنده خود تماس بگیرید.

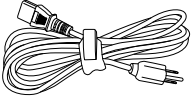
## لوازم جانبی های استاندارد

<p> <input type="checkbox"/> راهنمای کاربر* (۱)  <input type="checkbox"/> کارت ضمانتنامه* (۲)  <input checked="" type="checkbox"/> راهنمای کاربر اولیه         </p> <p>اسناد</p>	 <p>سیم برق</p>	 <p>کنترل از راه دور* (۳)</p>	 <p>پروژکتور</p>
--	--	---	---

### نکته:

- کنترل از راه دور همراه با باتری عرضه می شود.
- (۱)\* برای دسترسی به دفترچه راهنمای کاربر به این وبسایت بروید: [www.optoma.com/support/download](http://www.optoma.com/support/download)
- (۲)\* برای اطلاع از وضعیت ضمانت نامه به این وبسایت بروید: [www.optoma.com/support/download](http://www.optoma.com/support/download)
- (۳)\* کنترل از راه دور ممکن است در عمل بسته به منطقه متفاوت باشد.

## لوازم جانبی های اختیاری

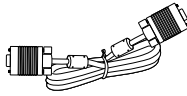
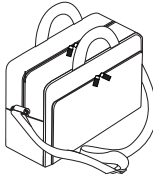
 <p>درپوش عدسی</p>	 <p>کابل VGA</p>	 <p>کیف مخصوص حمل</p>
---	--	--

**نکته:** بسته به مدل، مشخصات و منطقه، لوازم جانبی های اختیاری متفاوت هستند.



نمای کلی محصول

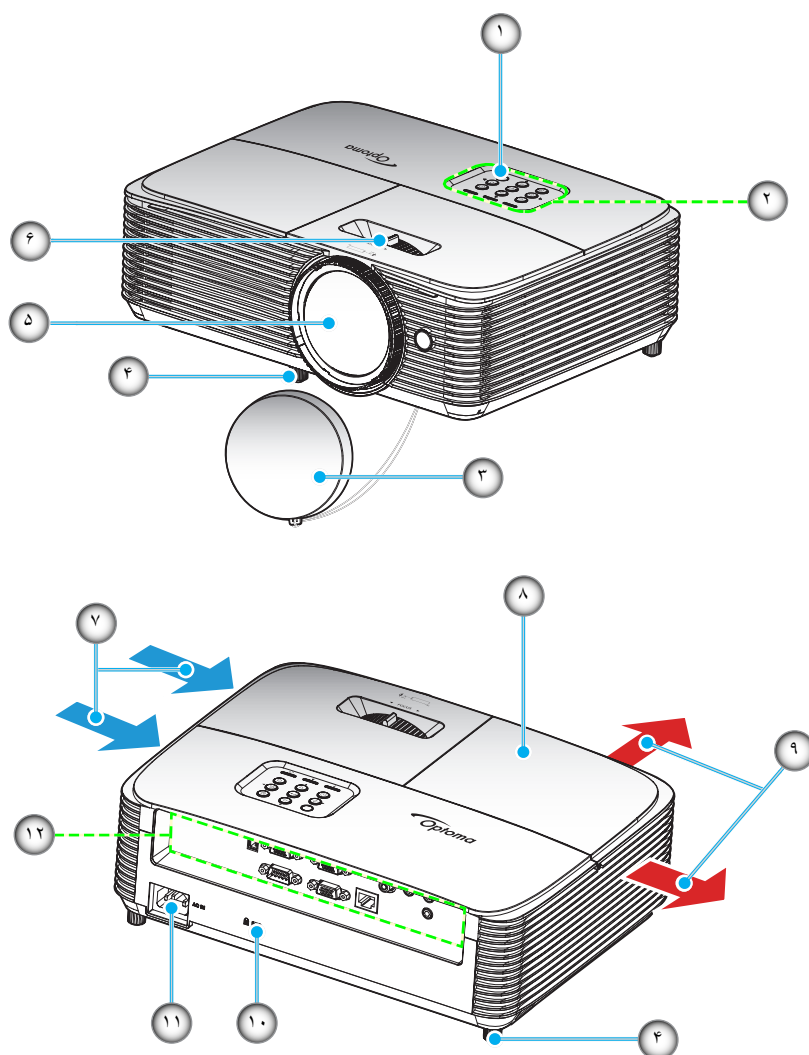

**نکته:** حداقل فاصله ۲۰ سانتی متر بین برچسب های "ورودی" و "خروجی" در نظر بگیرید.

مورد	عدد	مورد	عدد
تهویه (ورودی)	-۷	گیرنده های مادون قرمز	-۱
روکش لامپ	-۸	صفحه کلید	-۲
تهویه (خروجی)	-۹	درپوش عدسی	-۳
پورت قفل Kensington™	-۱۰	پایه تنظیم شیب	-۴
محل اتصال برق	-۱۱	عدسی	-۵
محل اتصالات ورودی/خروجی	-۱۲	اهرم فوکوس	-۶

# مقدمه

## اتصالات

نوع ۱ (8 IO)

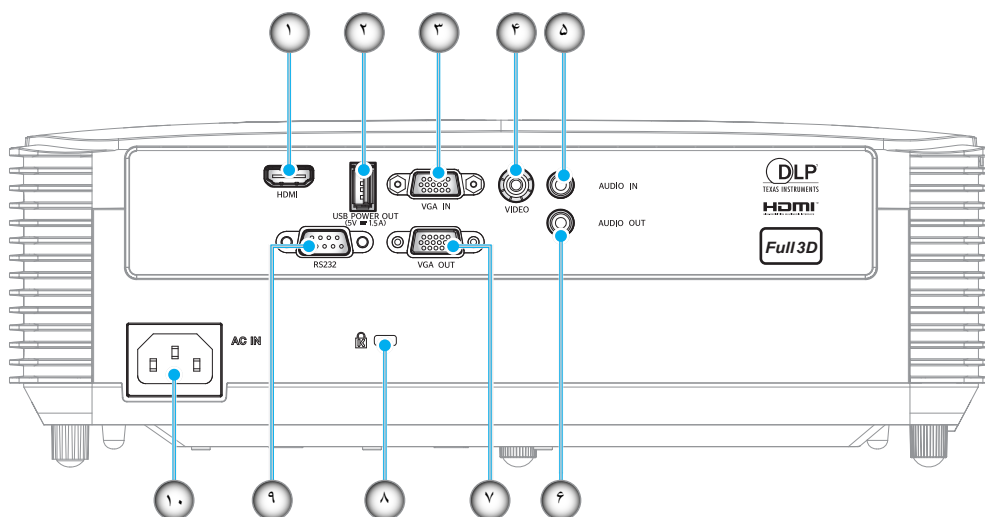

نوع ۲ (12 IO)

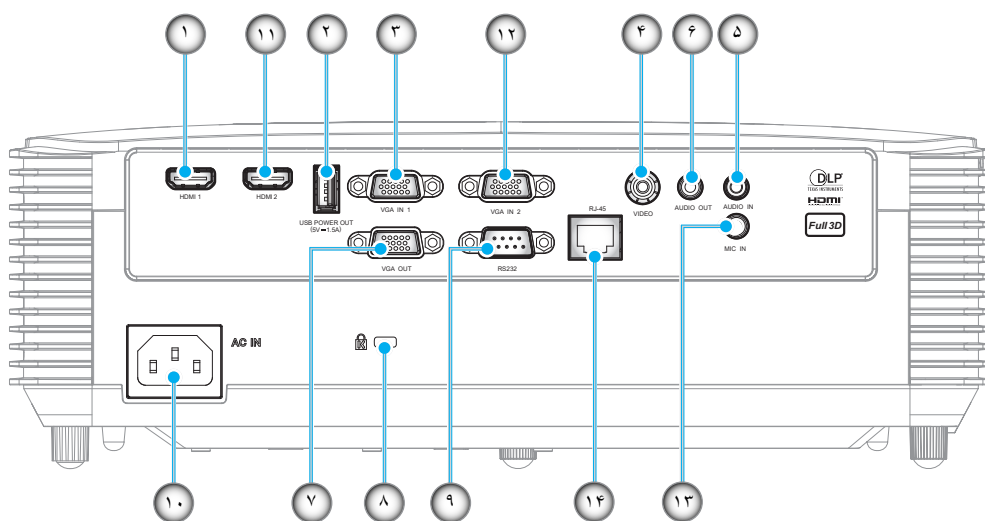

عدد	مورد	نوع ۱ (8 IO)	نوع ۲ (12 IO)
۱-	رابط 1 HDMI / HDMI	√	√
۲-	خروجی برق USB (۵ ولت ۱,۵ آمپر) رابط ماوس / سرویس	√	√
۳-	رابط 1 VGA IN / VGA IN	√	√
۴-	رابط ویدیو	√	√
۵-	رابط ورودی صدا	√	√
۶-	رابط خروجی صدا	√	√
۷-	رابط خروجی VGA	√	√
۸-	پورت قفل Kensington™	√	√
۹-	رابط RS232	√	√
۱۰-	محل اتصال برق	√	√
۱۱-	رابط 2 HDMI	N/A	√
۱۲-	رابط 2 VGA IN	N/A	√
۱۳-	رابط MIC IN	N/A	√
۱۴-	رابط RJ-45	N/A	√
<b>نکته:</b> "√" به این معنی است که این مورد پشتیبانی می شود، "N/A" به این معنی است که این مورد در دسترس نیست.			

**نکته:**

- ماوس از راه دور به کنترل از راه دور مخصوص نیاز دارد.
- I/O به پروژکتور خریداری شده بستگی دارد، لطفاً برای بررسی به محصول مراجعه کنید.

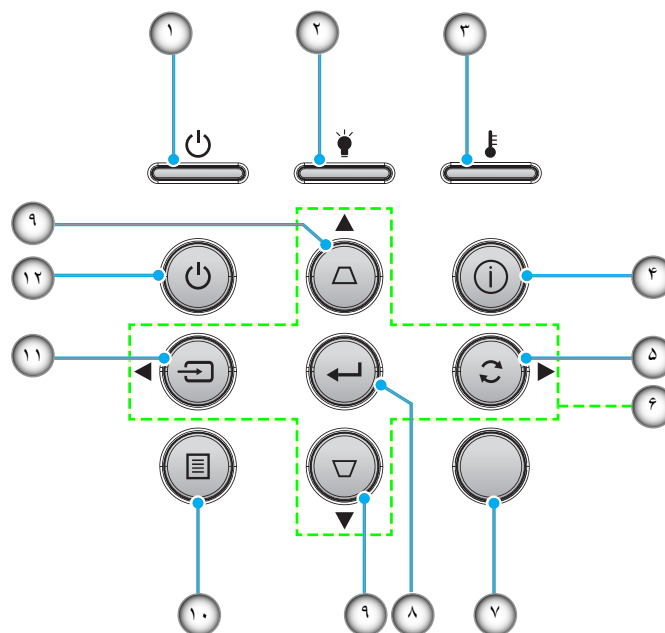

مورد	عدد	مورد	عدد
گیرنده های مادون قرمز	-۷	دیود نوری روشن/آماده بکار	-۱
تایید	-۸	چراغ لامپ	-۲
تنظیم انحراف تصویر	-۹	چراغ درجه حرارت	-۳
فهرست عملکرد دستگاه	-۱۰	اطلاعات	-۴
منبع ورودی تصویر	-۱۱	انطباق مجدد	-۵
برق	۱۲	کلیدهای انتخاب چهارجهتی	-۶

کنترل از راه دور ۱

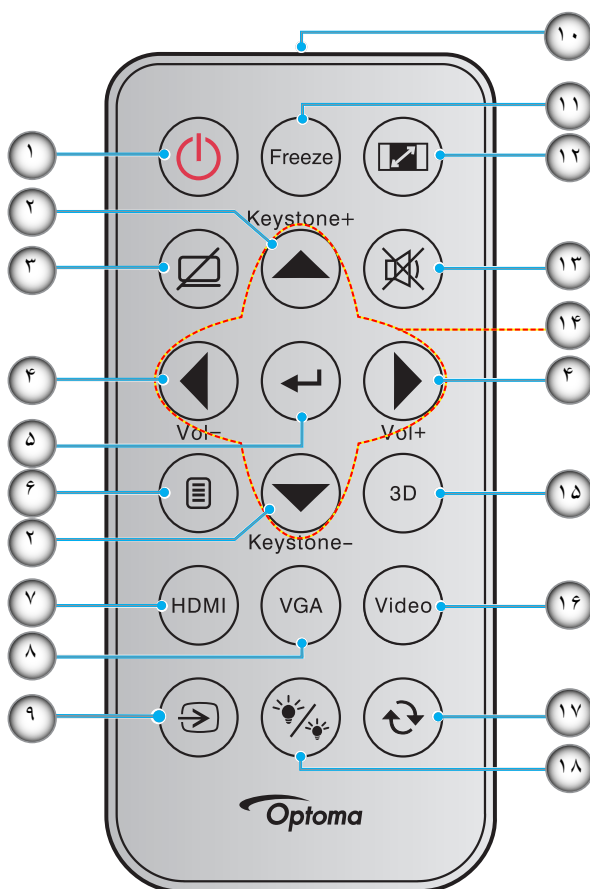

مورد	عدد	مورد	عدد
IR LED نشانگر	-۱۰	روشن/خاموش	-۱
بی حرکت	-۱۱	تنظیم انحراف تصویر +/-	-۲
نسبت ابعاد تصویر	-۱۲	حذف تصویر	-۳
بی صدا	-۱۳	درجه صدا + / -	-۴
کلیدهای انتخاب چهار جهتی	-۱۴	تایید	-۵
سه بعدی	-۱۵	فهرست عملکرد دستگاه	-۶
ویدیو	-۱۶	HDMI	-۷
همگامسازی مجدد	-۱۷	VGA	-۸
انتخاب حالت‌های روشنایی	-۱۸	منبع ورودی تصویر	-۹

نکته:

- کنترل از راه دور ممکن است در عمل بسته به منطقه متفاوت باشد.
- برخی از کلیدها ممکن است برای مدل‌هایی که از این ویژگی‌ها پشتیبانی نمی‌کنند، عملکردی نداشته باشند.
- قبل از استفاده از کنترل از راه دور برای اولین بار، نوار عایق شفاف را بردارید. برای اطلاع از نصب باتری به صفحه ۲۱ مراجعه کنید.

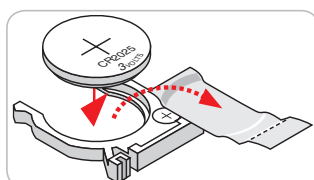

کنترل از راه دور ۲

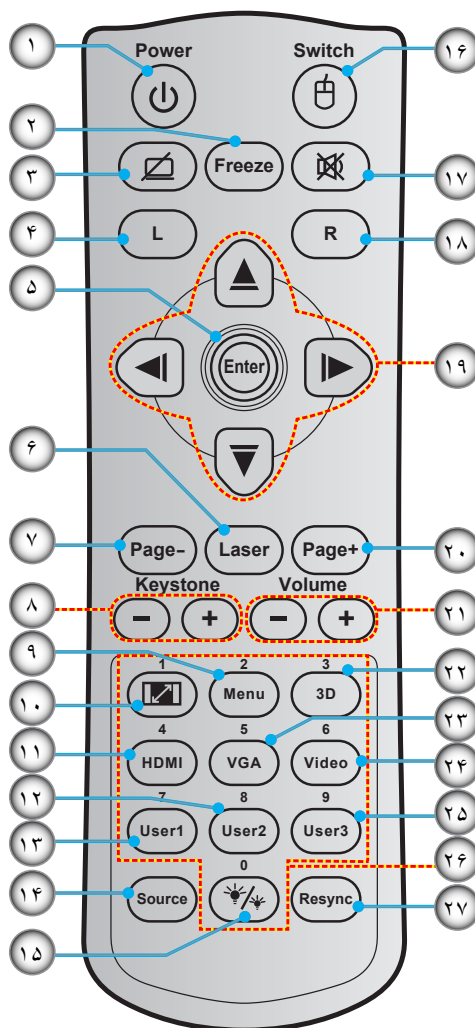

مورد	عدد	مورد	عدد
انتخاب حالتهای روشنایی	-۱۵	روشن/خاموش	-۱
ماوس روشن/خاموش	-۱۶	بی حرکت	-۲
بی صدا	-۱۷	صفحه خالی / قطع صدا	-۳
کلیک راست ماوس	-۱۸	کلیک چپ ماوس	-۴
کلیدهای انتخاب چهار جهتی	-۱۹	تایید	-۵
صفحه +	-۲۰	لیزر	-۶
درجه صدا - / +	-۲۱	صفحه -	-۷
منوی سه بعدی روشن/خاموش	-۲۲	+/- انحراف تصویر	-۸
VGA	-۲۳	فهرست عملکرد دستگاه	-۹
ویدیو	-۲۴	نسبت ابعاد تصویر	-۱۰
کاربر ۳	-۲۵	HDMI	-۱۱
صفحه کلید عددی (۰ تا ۹)	-۲۶	کاربر ۲	-۱۲
همگامسازی مجدد	-۲۷	کاربر ۱	-۱۳
		منبع ورودی تصویر	-۱۴

نکته:

- کنترل از راه دور ممکن است در عمل بسته به منطقه متفاوت باشد.
- برخی از کلیدها ممکن است برای مدل هایی که از این ویژگی ها پشتیبانی نمی کنند، عملکردی نداشته باشند.

# نصب و راه اندازی

## نصب پروژکتور

پروژکتور شما طوری طراحی شده است تا در یکی از چهار موقعیت احتمالی نصب شود.

طرح اتاق شما یا اولویت شخصی شما مشخص می شود که کدام محل را برای نصب انتخاب کنید. اندازه و موقعیت صفحه نمایش خود، محل خروجی برق مناسب، و نیز محل و فاصله بین پروژکتور و بقیه تجهیزات خود را در نظر بگیرید.

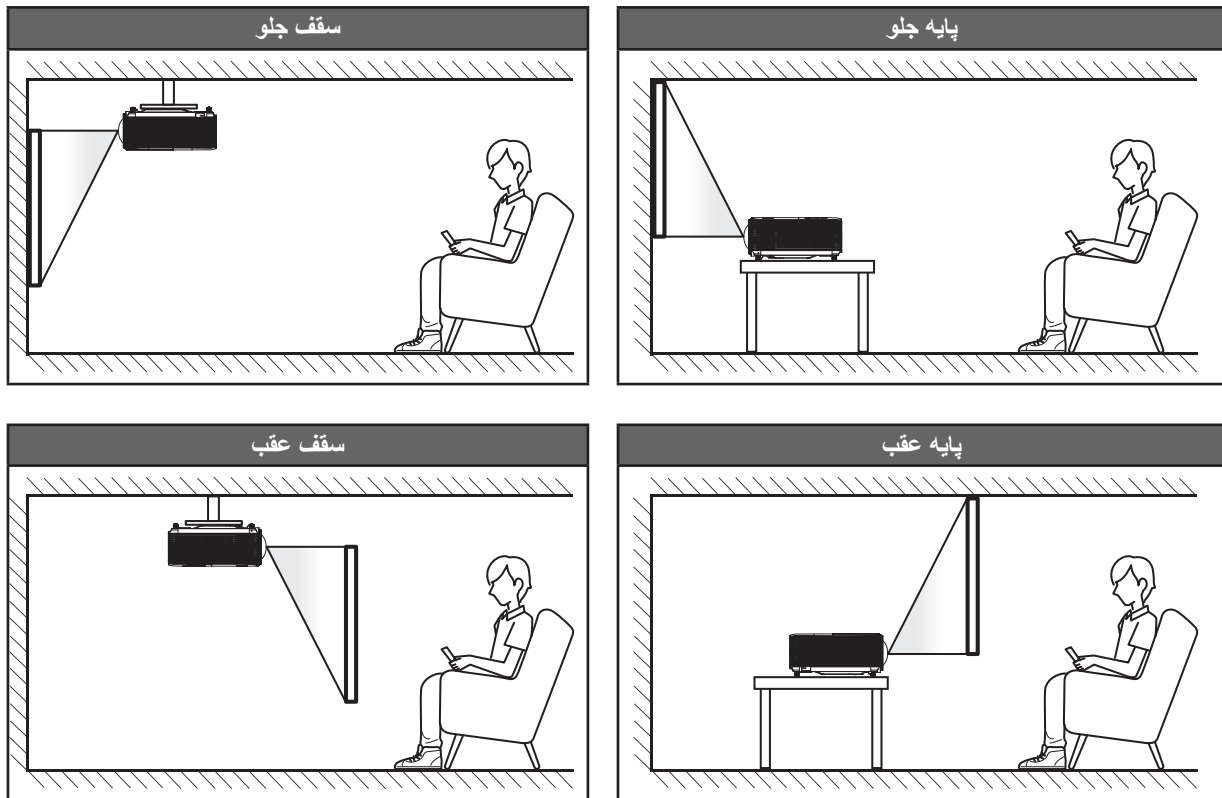

پروژکتور باید به طور صاف روی یک سطح و با زاویه ۹۰ درجه / عمود بر صفحه نمایش قرار گیرد.

- برای نحوه تعیین محل پروژکتور برای اندازه صفحه مشخص شده به جدول فاصله در صفحه های ۶۱-۶۲ مراجعه کنید.
  - برای نحوه تعیین اندازه صفحه برای اندازه صفحه مشخص شده به جدول فاصله در صفحه های ۶۱-۶۲ مراجعه کنید.
- نکته:** هرچه پروژکتور از صفحه دورتر باشد، اندازه صفحه پخش شده افزایش میابد و انحراف عمودی نیز بر همین اساس بیشتر خواهد شد.

**مهم!**

به غیر از نصب بالای پایه یا روی سقف، در جهات دیگر از پروژکتور استفاده نکنید. پروژکتور باید افقی بوده و به سمت جلو/عقب یا چپ/راست خم نشده باشد. اگر در هر جهت دیگری از دستگاه استفاده شود، ضمانت نامه دیگر معتبر نخواهد بود و ممکن است عمر لامپ پروژکتور یا خود پروژکتور کوتاه شود. برای دریافت راهنمایی درباره نصب غیر استاندارد، لطفاً با Optoma تماس بگیرید.

# نصب و راه اندازی

## نکاتی در مورد نصب پروژکتور

- پروژکتور را موقعیت افقی قرار دهید.
- زاویه شیب پروژکتور نباید از ۱۵ درجه بیشتر شود و همچنین پروژکتور نباید بجز روی میز و سقف نصب شود، در غیر این صورت عمر لامپ به‌طور قابل ملاحظه‌ای کاهش می‌یابد و ممکن است منجر به سایر صدمات غیرقابل پیش‌بینی گردد.



- حداقل ۳۰ سانتی‌متر فاصله در اطراف منفذ خروج هوا در نظر بگیرید.

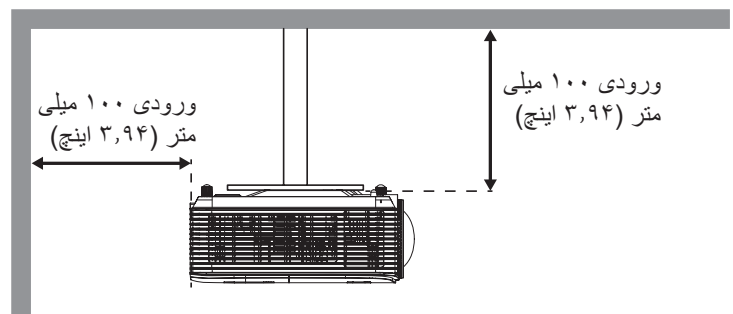
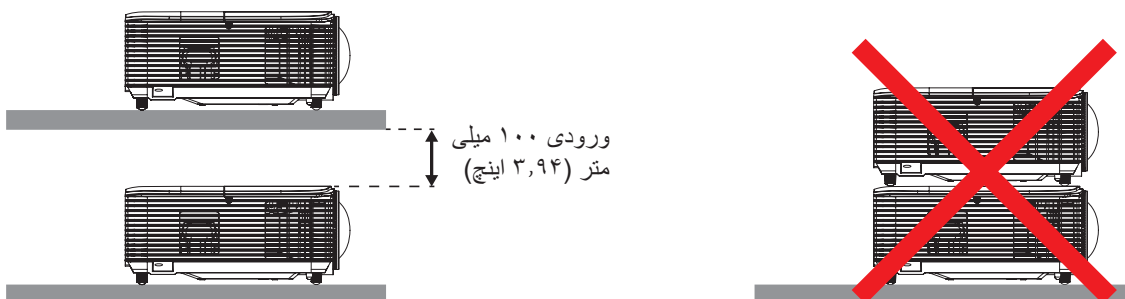
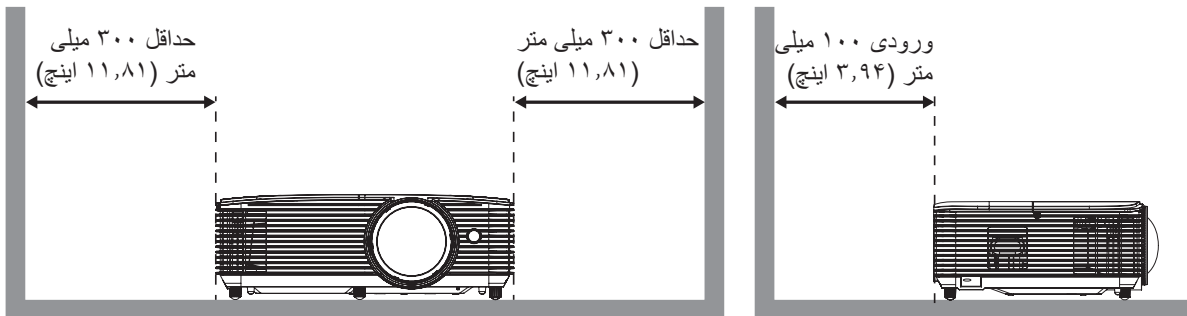

- مطمئن شوید که منافذ ورود هوا، هوای گرم خارج شده از منفذ خروجی را دوباره به داخل نمی‌کشند.
- هنگام استفاده از پروژکتور در محیط بسته، مطمئن شوید که دمای هوای محیط بسته از دمای کاری پروژکتور در هنگام کار تجاوز نکند و منافذ ورود و خروج هوا مسدود نشده باشند.
- همه محوطه‌ها باید ارزیابی گرمایی تایید شده را پشت سر بگذارند تا اطمینان حاصل شود که پروژکتور، هوای خروجی را دوباره به داخل نمی‌کشد، زیرا این کار باعث می‌شود حتی اگر دمای محوطه در محدوده دمای عملیاتی مورد تایید باشد، دستگاه خاموش شود.



# نصب و راه اندازی

## اتصال منابع به پروژکتور

نوع ۱ (IO 8)

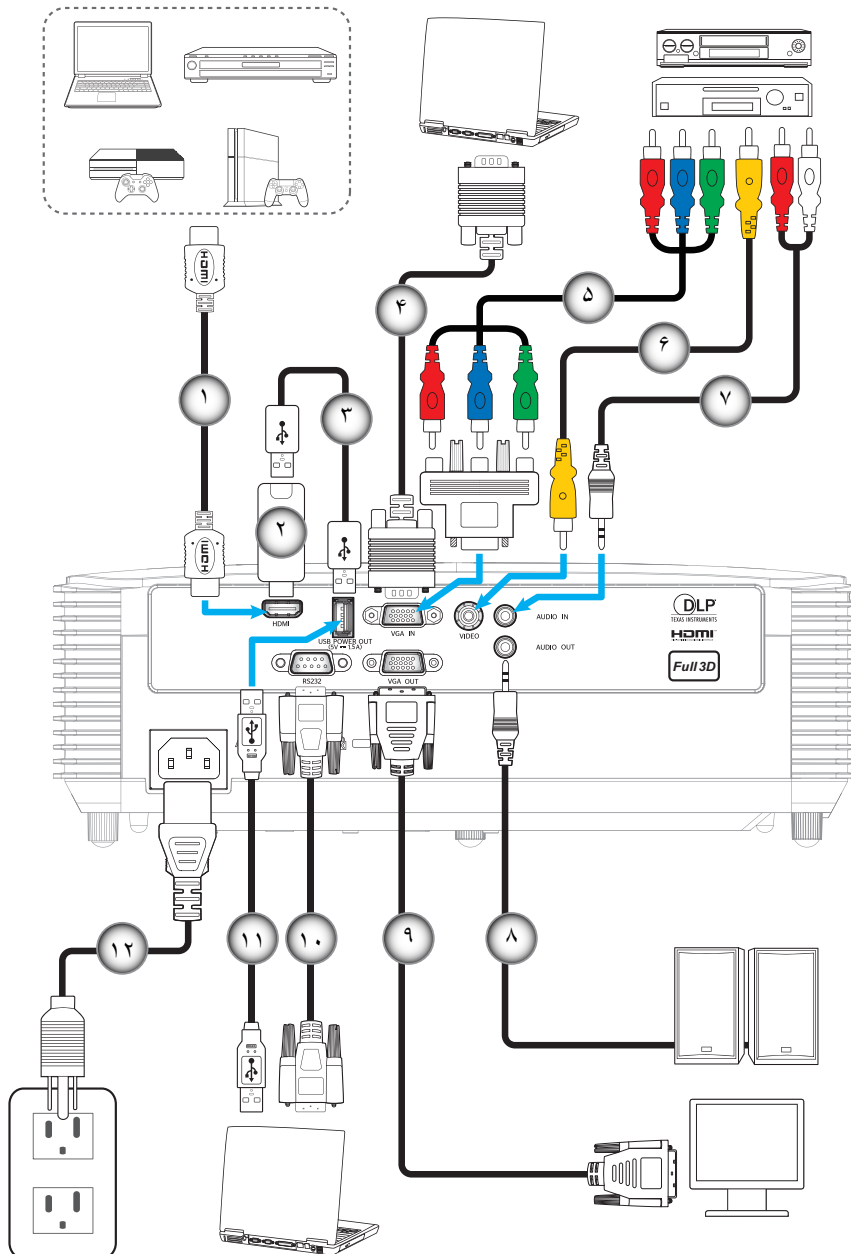

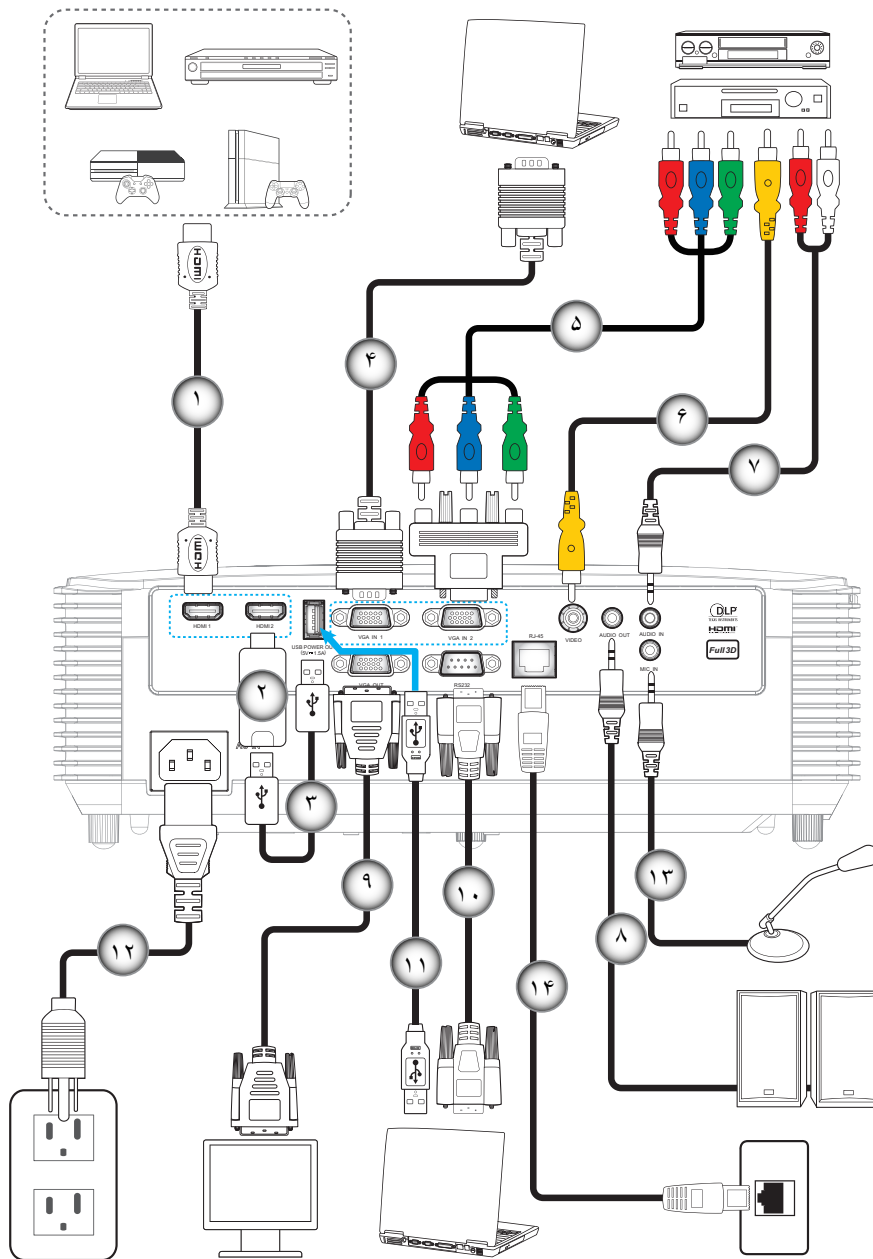

## نصب و راه اندازی

عدد.	مورد	نوع ۱ (IO 8)	نوع ۲ (IO 12)
۱-	کابل HDMI	√	√
۲-	دسته HDMI	√	√
۳-	کابل برق USB	√	√
۴-	کابل ورودی VGA	√	√
۵-	کابل مولفه RCA	√	√
۶-	سیم ویدیو	√	√
۷-	کابل ورودی صدا	√	√
۸-	کابل خروجی صدا	√	√
۹-	کابل VGA Out	√	√
۱۰-	کابل RS232	√	√
۱۱-	کابل USB	√	√
۱۲-	سیم برق	√	√
۱۳-	کابل ورودی میکروفون	N/A	√
۱۴-	کابل RJ-45	N/A	√

**نکته:** "√" به این معنی است که یک مورد پشتیبانی می شود، "N/A" به این معنی است که مورد در دسترس نیست.

# نصب و راه اندازی

## تنظیم تصویر پخش شده

### ارتفاع تصویر

برای تنظیم ارتفاع تصویر، پروژکتور با پایه بالا برنده مجهز است.

- ۱ پایه قابل تنظیم که می خواهید تغییر دهید، در قسمت زیر پروژکتور پیدا کنید.
- ۲ پایه قابل تنظیم را در جهت عقربه های ساعت یا خلاف آن بچرخانید تا پروژکتور بالا یا پایین برود.

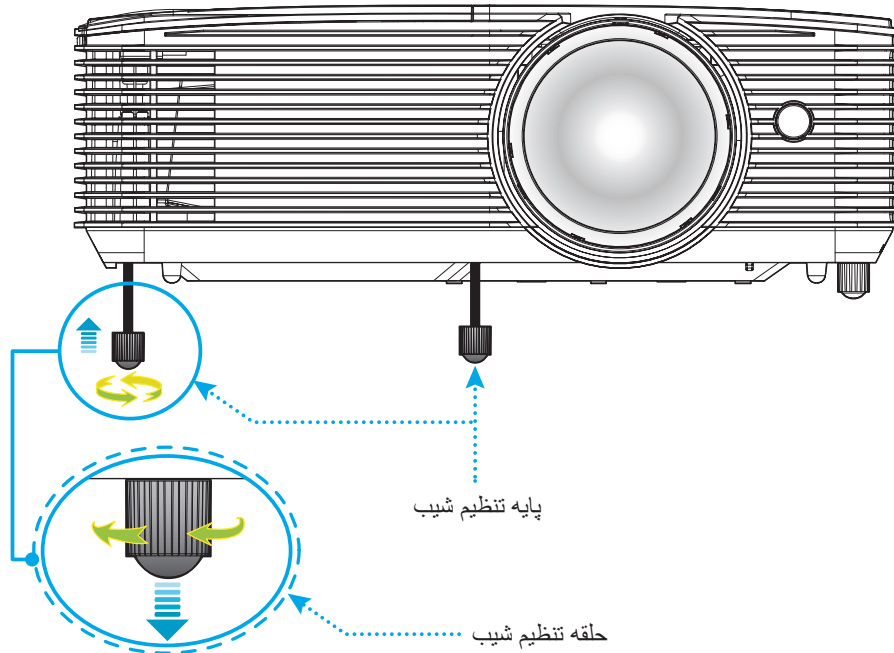

### فوکوس

• برای تنظیم فوکوس، اهرم فوکوس را در جهت عقربه های ساعت یا خلاف آن بچرخانید تا زمانی که تصویر واضح و خوانا شود.

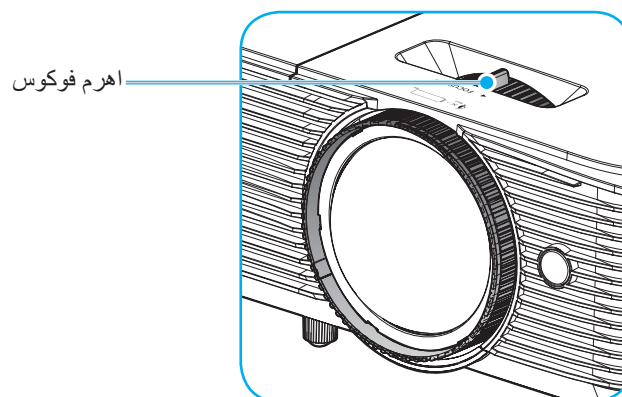

**نکته:** پروژکتور در فاصله ۰,۴ تا ۳,۱ متری فوکوس می کند.

# نصب و راه اندازی

## نصب / تعویض باتری ها

۱- محکم فشار دهید و روکش باتری را بلغزانید تا باز شود.

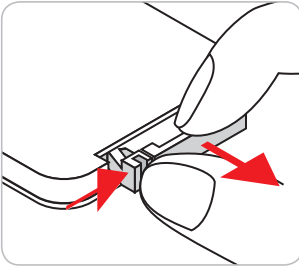

۲- باتری جدید را در قسمت مربوطه بگذارید. باتری قدیمی را بیرون بیاورید و باتری جدید را به جای آن بگذارید (CR2025). بررسی کنید سمت دارای علامت "+" به طرف بالا باشد.

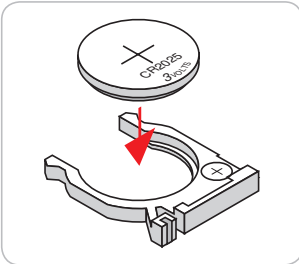

۳- درپوش را در جای خود بگذارید.

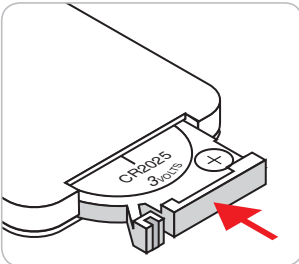

**احتیاط:** برای اطمینان از عملکرد صحیح، لطفاً موارد احتیاط زیر را در نظر داشته باشید:

- از باتری نوع CR2025 استفاده کنید.
- از تماس با آب و مایعات جلوگیری کنید.
- کنترل از راه دور را در معرض رطوبت یا حرارت قرار ندهید.
- کنترل از راه دور را روی زمین نیندازید.
- اگر باتری داخل کنترل از راه دور نشسته است، به دقت محل را تمیز کنید و باتری جدید در دستگاه بگذارید.
- تعویض باتری با باتری نامناسب ممکن است منجر به انفجار شود.
- باتری های مستعمل را طبق دستورالعمل های ارائه شده دور بریزید.

## نصب و راه اندازی

### برد مؤثر

حسگر کنترل از راه دور مادون قرمز (IR) در بالای پروژکتور قرار دارد. مطمئن شوید که کنترل از راه دور را در یک زاویه بین ۳۰ درجه عمود بر حسگر بالای کنترل از راه دور IR نگه داشته اید تا بتواند به درستی کار کند. فاصله بین کنترل از راه دور و حسگر نباید بیشتر از ۶ متر (~ ۲۰ فوت) باشد.

**نکته:** هنگامی که کنترل از راه دور را مستقیماً به سوی حسگر IR می‌گیرید (زاویه ۰ درجه) فاصله بین کنترل از راه دور و حسگر نباید از ۸ متر (~ ۲۶ فوت) بیشتر باشد.

- مطمئن شوید که مانعی بین کنترل از راه دور و حسگر IR پروژکتور وجود ندارد زیرا ممکن است مانع دریافت پرتوی مادون قرمز شود.
- مطمئن شوید که فرستنده مادون قرمز کنترل از راه دور در معرض نور مستقیم خورشید یا لامپ‌های فلورسنت نیستند.
- لطفاً دستگاه کنترل از راه دور را دور از لامپ‌های فلورسنت با فاصله ای بیش از ۲ متر قرار دهید، زیرا در غیر این صورت ممکن است دستگاه کنترل از راه دور خراب شود.
- اگر کنترل از راه دور به لامپ‌های فلورسنت نوع-اینورتر نزدیک باشد، ممکن است گاهی اوقات کار نکند.
- اگر کنترل از راه دور و پروژکتور با یکدیگر فاصله بسیار کمی داشته باشند، کنترل از راه دور ممکن است کار نکند.
- وقتی شما کنترل از راه دور را رو به صفحه نمایش می‌گیرید، فاصله مؤثر بین کنترل از راه دور تا صفحه نمایش کمتر از ۶ متر است و در این فاصله پرتوهای IR به پروژکتور باز می‌گردند. با این حال، برد مؤثر ممکن است بسته به صفحه‌های نمایش تغییر کند.

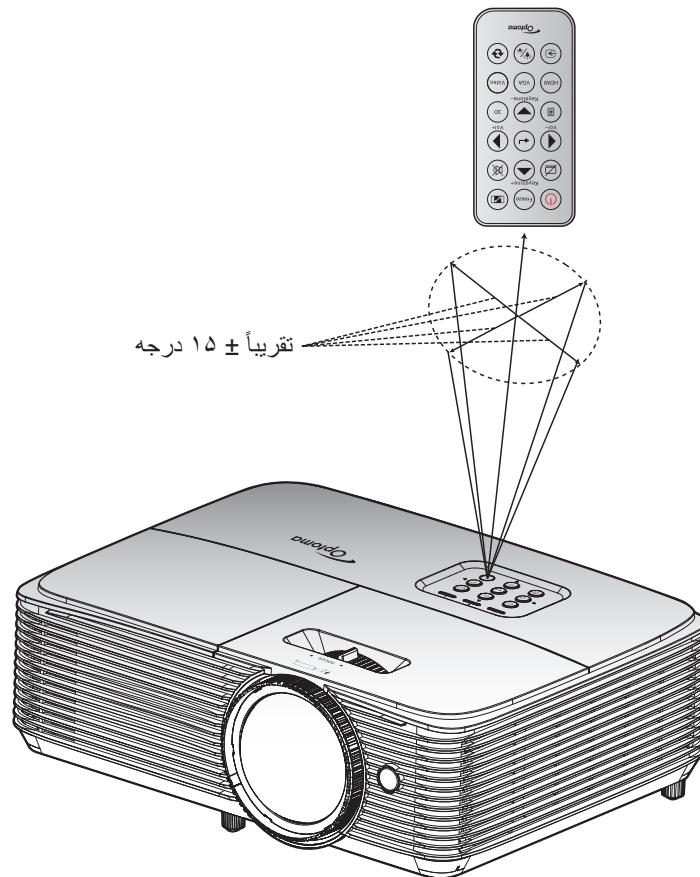

# استفاده از پروژکتور

## روشن/خاموش کردن پروژکتور

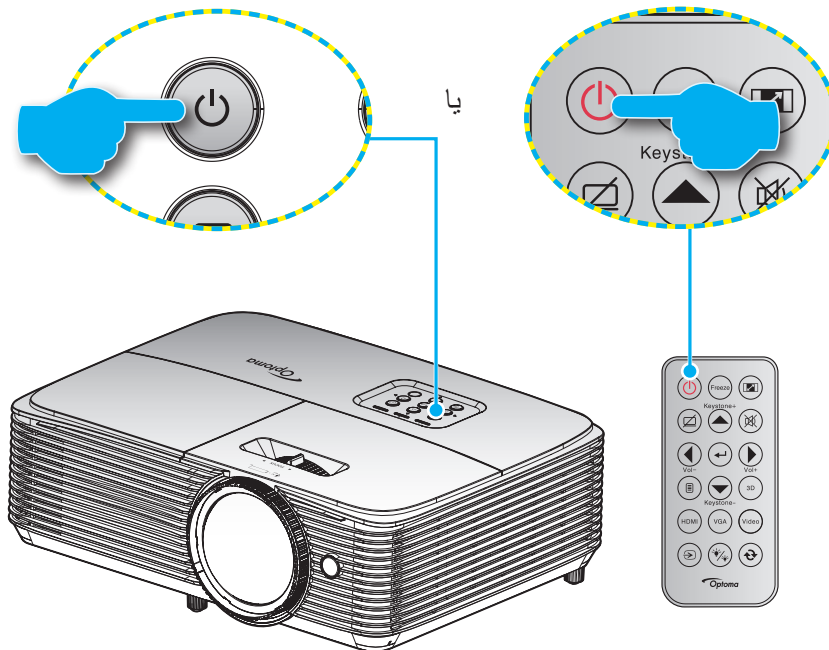

### روشن

- ۱- سیم برق و کابل سیگنال/منبع را به درستی متصل کنید. پس از اتصال، چراغ روشن/آماده باش به رنگ قرمز در می آید.
- ۲- با فشار دادن "P" روی پروژکتور یا صفحه کلید یا کنترل از راه دور، پروژکتور را روشن کنید.
- ۳- یک صفحه شروع به کار بعد از مدت تقریبی ۱۰ ثانیه نمایش داده می شود و چراغ روشن شدن/آماده به کار به رنگ آبی چشمک می زند.

**نکته:** اولین باری که پروژکتور روشن می شود، از شما خواسته خواهد شد تا زبان دلخواه خود، جهت پروژکشن، و سایر تنظیمات را انتخاب کنید.

### کلید خاموش کردن دستگاه

- ۱- با فشار دادن "P" روی پروژکتور یا صفحه کلید یا کنترل از راه دور، پروژکتور را خاموش کنید.
- ۲- پیام زیر نمایش داده خواهد شد:

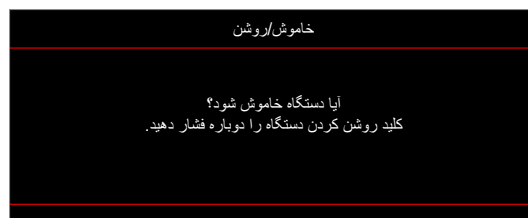

- ۳- برای تایید دکمه "P" را دوباره فشار دهید، در غیر اینصورت پیام پس از ۱۵ ثانیه ناپدید خواهد شد. هنگامی که دکمه "P" برای بار دوم فشار داده می شود، پروژکتور خاموش می شود.
- ۴- پنکه های خنک کننده به مدت ۱۰ ثانیه کار می کنند تا دستگاه خنک شود و چراغ LED روشن/آماده به کار به رنگ آبی چشمک بزند. وقتی چراغ روشن/آماده باش به طور ثابت قرمز می شود، این امر به این معنا است که پروژکتور به حالت آماده باش وارد شده است. در صورتی که می خواهید پروژکتور را دوباره روشن نمایید، باید صبر کنید تا چرخه خنک کردن کامل شود و به حالت انتظار درآید. وقتی پروژکتور در حالت انتظار است کافی است دوباره دکمه "P" را فشار دهید تا پروژکتور روشن شود.
- ۵- سیم برق را از پریز و پروژکتور جدا کنید.

**نکته:** توصیه می شود که پروژکتور را بلافاصله بعد از خاموش شدن، روشن نکنید.

# استفاده از پروژکتور

## انتخاب یک منبع ورودی

منبع متصل شده ای را که می خواهید روی صفحه نمایش دهید، از قبیل رایانه، نوت بوک، میدئو پلیر، و غیره، روشن کنید. پروژکتور به طور خودکار منبع را شناسایی خواهد کرد. اگر چندین منبع متصل است، دکمه منبع روی صفحه کلید پروژکتور یا کنترل از راه دور را فشار دهید تا ورودی دلخواه انتخاب شود.

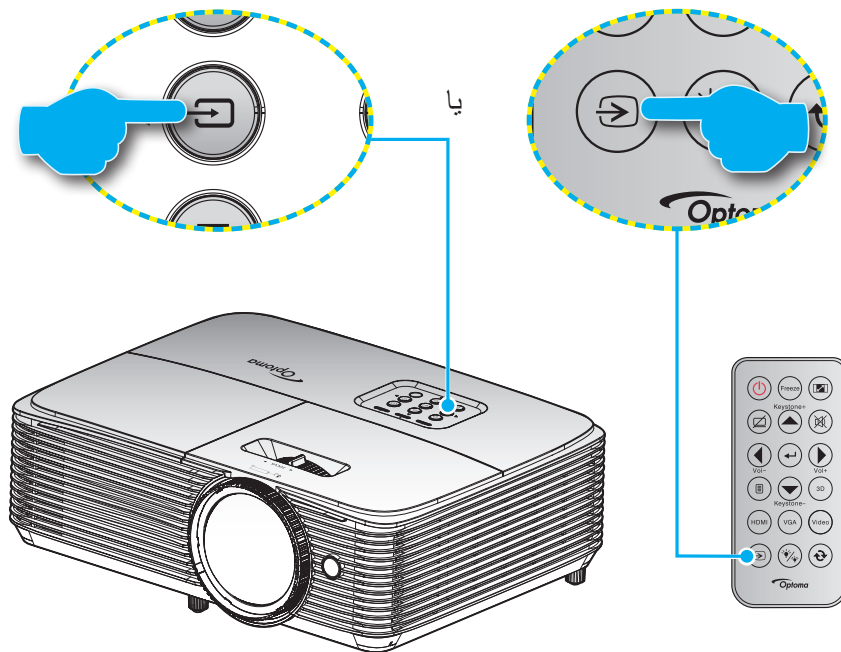

















# استفاده از پروژکتور

## پیمایش و ویژگی های منو

این پروژکتور مجهز به منوهای روی صفحه چندزبانه است که به شما امکان می دهد تصاویر را تنظیم کرده و مجموعه ای از تنظیمات را تغییر دهید. پروژکتور به صورت خودکار منبع را شناسایی می کند.

- ۱- برای باز کردن منوی روی صفحه، دکمه  روی کنترل از راه دور یا صفحه کلید پروژکتور را فشار دهید.
- ۲- هنگامی که OSD ظاهر شد، از کلیدهای   برای انتخاب هر یک از آیتم های منوی اصلی استفاده کنید. در حین انتخاب در یک صفحه خاص، دکمه  یا  را فشار دهید تا وارد منوی فرعی شوید.
- ۳- از کلیدهای   برای انتخاب مورد دلخواه در منوی فرعی استفاده کرده و سپس  یا  را برای مشاهده تنظیمات بیشتر استفاده کنید. با استفاده از کلیدهای  ، تنظیمات را انجام دهید.
- ۴- آیتم بعدی را که باید تنظیم شود در منوی فرعی انتخاب نموده و مطابق بالا عمل کنید.
- ۵- برای تایید دکمه  یا  را فشار دهید، تا صفحه نمایش به منوی اصلی بازگردد.
- ۶- برای خروج، دوباره دکمه  یا  را فشار دهید. منوی OSD بسته شده و پروژکتور به صورت خودکار تنظیمات جدید را ذخیره می کند.

نوع ۱ (IO 8)

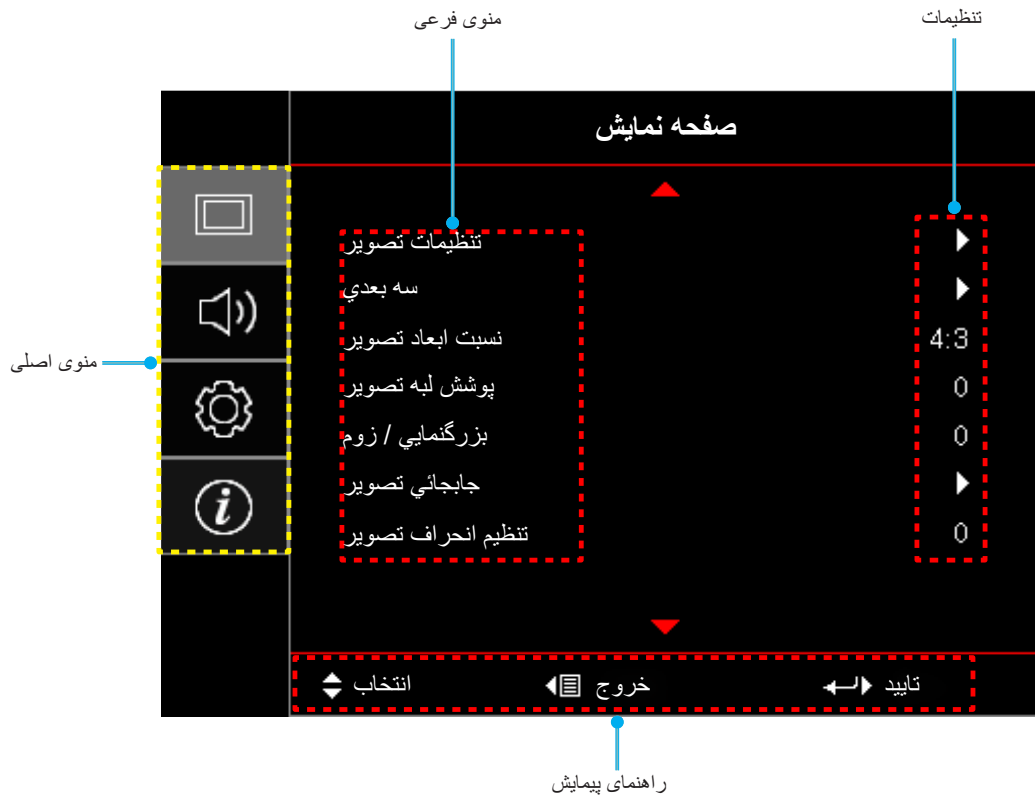

# استفاده از پروژکتور

نوع ۲ (IO 12)

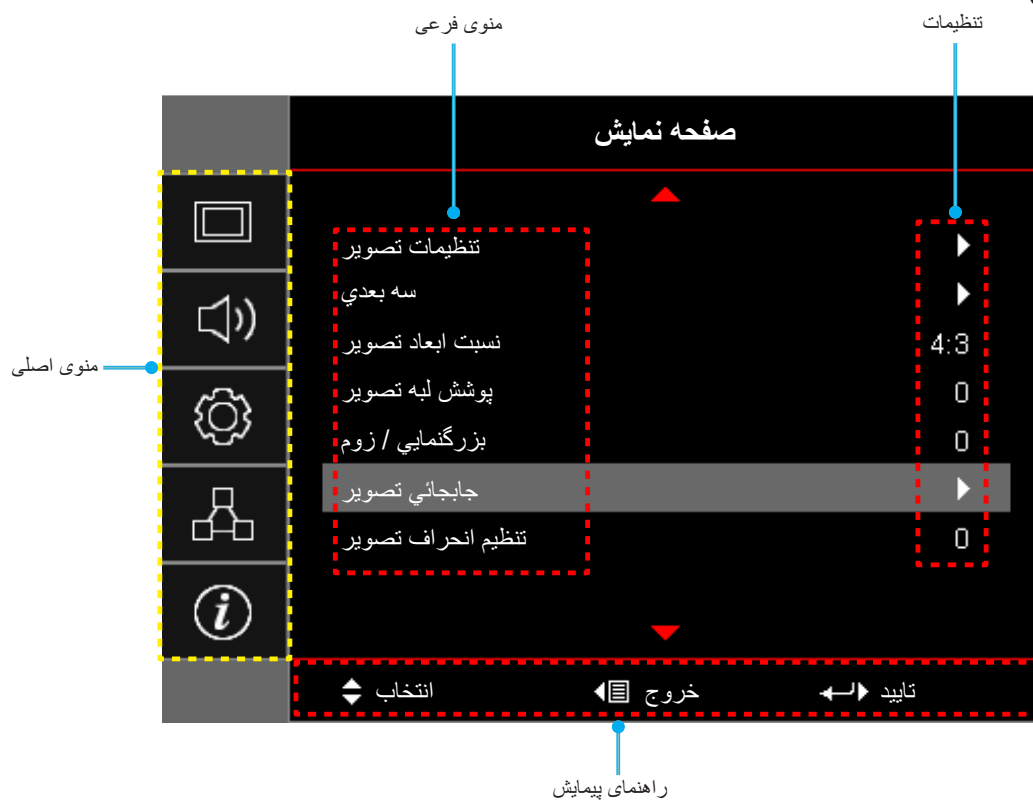

## درخت منوی OSD

منوی اصلی	منوی فرعی	منوی فرعی ۲	منوی فرعی ۳	منوی فرعی ۴	مقادیر						
صفحه نمایش	تنظیمات تصویر	انتخاب حالت نمایش			حالت ارائه مطلب						
					روشن						
					سینما						
					بازی						
					sRGB						
					.DICOM SIM						
					کاربر						
					سه بعدی						
		رنگ دیوار					خاموش [پیش فرض]				
							تخته سیاه				
							زرد کم رنگ				
							سبز کم رنگ				
							آبی کم رنگ				
							صورتی				
							خاکستری				
رنگ					۵۰~۵۰-						
					۵۰~۵۰-						
					۱۵~۱						
					۵۰~۵۰-						
					۵۰~۵۰-						
گاما					فیلم						
					ویدیو						
					گرافیک						
					استاندارد (۲,۲)						
					۱,۸						
					۲,۰						
تنظیمات رنگ					۲,۴						
					BrilliantColor™	۱۰~۱					
						گرم					
						متوسط					
					رنگ					سرد	
										انتخاب حالت‌های رنگ	راست [پیش فرض]
											G
											B
											C
											Y
M											
W											
تطبیق رنگ					رنگ						
					اشباع						
					تقویت						

# استفاده از پروژکتور

مقادیر	منوی فرعی ۴	منوی فرعی ۳	منوی فرعی ۲	منوی فرعی	منوی اصلی
انصراف [پیش فرض]	تنظیم مجدد	تطبیق رنگ	تنظیمات رنگ	تنظیمات تصویر	صفحه نمایش
بله					
	خروج				
۵۰~۵۰-	تقویت رنگ قرمز	متماثل به/ تقویت سه رنگ اصلی			
۵۰~۵۰-	تقویت رنگ سبز				
۵۰~۵۰-	تقویت رنگ آبی				
۵۰~۵۰-	متماثل به قرمز				
۵۰~۵۰-	متماثل به سبز				
۵۰~۵۰-	متماثل به آبی				
انصراف [پیش فرض]	تنظیم مجدد	فضای رنگ [غیر ورودی HDMI]			
بله					
	خروج				
خودکار [پیش فرض]		فضای رنگ [ورودی HDMI]			
RGB					
YUV					
خودکار [پیش فرض]		میزان رنگ سفید			
RGB (0~255)					
RGB (16~235)					
YUV		میزان رنگ سیاه			
۲۱~۰ (به سیگنال بستگی دارد)					
۵~۰ (به سیگنال بستگی دارد)					
۰		IRE			
۷,۵					
خاموش		اتوماتیک			
روشن [پیش فرض]					
۱۰~۱۰- (به سیگنال بستگی دارد) [پیش فرض: ۰]		فرکانس			
۰ تا ۳۱ (بسته به سیگنال) [پیش فرض: ۰]					
۵~۵- (به سیگنال بستگی دارد) [پیش فرض: ۰]		موقعیت افقی			
۵~۵- (به سیگنال بستگی دارد) [پیش فرض: ۰]					
روشن		موقعیت عمودی			
حالت صرفه جویی					
پویا		انتخاب حالت‌های روشنایی			
Eco+					
		تنظیم مجدد			
خاموش [پیش فرض]		وضعیت سه بعدی			
روشن					
سه بعدی [پیش فرض]		3D → 2D			
چپ					
راست					
		سه بعدی			

# استفاده از پروژکتور

مقادیر	منوی فرعی ۴	منوی فرعی ۳	منوی فرعی ۲	منوی فرعی	منوی اصلی
خودکار [پیش فرض]			قالب	سه بعدی	صفحه نمایش
SBS					
ابتدا و انتها					
ترتیب فریم					
روشن			برگرداندن همزمان سه بعدی		
خاموش [پیش فرض]					
۳:۴					
۹:۱۶					
۱۰:۱۶ [مدل WXGA]					
LBX [بجز مدل XGA]					
اصلي					
خودکار					
۱۰~۰ [پیش فرض: ۰]				پوشش لبه تصویر	
۵~۲۵ [پیش فرض: ۰]				بزرگنمایی / زوم	
۵۰~۵۰- [پیش فرض: ۰]				جابجائی تصویر	
۵۰~۵۰- [پیش فرض: ۰]					
۲۰- تا ۲۰ [پیش فرض: ۰]				تنظیم انحراف تصویر	
خاموش [پیش فرض]				بی صدا	صدا
روشن					
۱۰~۰ [پیش فرض: ۵]					
ورودی صدا [پیش فرض]					
میکروفون					
جلو  [پیش فرض]				بخش تصویر	تنظیمات
پشت 					
سقف بالا 					
عقب-بالا 					
۱۶:۹				نوع پرده نمایش [مدل WXGA]	
۱۶:۱۰ [پیش فرض]					
خاموش			یادآوری کارکرد لامپ	تنظیمات لامپ	
روشن [پیش فرض]					
انصراف [پیش فرض]			تنظیم مجدد لامپ		
بله					
بله			فیلتر جانبی نصب شد		
خیر					
(فقط خواندن)			ساعات استفاده از فیلتر	تنظیمات فیلتر	
خاموش					
۳۰۰ ساعت			یادآوری کننده تعویض فیلتر		
۵۰۰ ساعت [پیش فرض]					
۸۰۰ ساعت					
۱۰۰۰ ساعت					





# استفاده از پروژکتور

مقادیر	منوی فرعی ۴	منوی فرعی ۳	منوی فرعی ۲	منوی فرعی	منوی اصلی
انصراف [پیش فرض]			تنظیم مجدد فیلتر	تنظیمات فیلتر	تنظیمات
بله					
خاموش [پیش فرض]			روشن کردن مستقیم	تنظیمات خاموش/ روشن	
روشن			روشن کردن کلید		
خاموش [پیش فرض]			سیگنال		
روشن			حداقل زمان خاموشی		
۱۸۰~۰ (فاصله ۵ دقیقه ای) [پیش فرض: ۲۰]			خودکار		
۹۹۰~۰ (فاصله ۳۰ دقیقه ای) [پیش فرض: ۰]			زمان خاموشی		
خیر [پیش فرض]		همیشه روشن			
بله					
خاموش [پیش فرض]			بازیابی سریع		
روشن			حالت خاموش/روشن (استندبای)		
فعال			شبکه LAN (استندبای)		
حالت صرفه جویی [پیش فرض]					
خاموش [پیش فرض]			VGA Out (استندبای)		
روشن					
خاموش			برق USB		
روشن					
خودکار [پیش فرض]					
خاموش			ایمنی		
روشن					
	ماه		تایمر ایمنی		
	روز				
	ساعت				
			تغییر رمز عبور		
خاموش			لینک HDMI		
روشن					
خیر			شامل تلویزیون		
بله					
مشترک			لینک را فعال کنید		
پروژکتور < دستگاه					
دستگاه < پروژکتور			لینک را غیرفعال کنید		
خاموش					
روشن			الگوی تست		
Green Grid					
Magenta Grid					
White Grid					
سفید					
خاموش					

# استفاده از پروژکتور

مقادیر	منوی فرعی ۴	منوی فرعی ۳	منوی فرعی ۲	منوی فرعی	منوی اصلی
روشن			عملکرد مادون قرمز		
خاموش					
HDMI 2*					
VGA 2*					
الگوی تست					
شبکه LAN*					
شدت روشنایی					
کنتر است					
حداقل زمان خاموشی [پیش فرض]					
تطبیق رنگ					
انتخاب حالت‌های رنگ					
گاما					
پخش تصویر					
تنظیمات لامپ					
بزرگنمایی / زوم					
بی حرکت					
HDMI 2*			کاربر ۱ [به مدل بستگی دارد]		
VGA 2*					
الگوی تست					
شبکه LAN*					
شدت روشنایی					
کنتر است					
حداقل زمان خاموشی					
تطبیق رنگ [پیش فرض]					
انتخاب حالت‌های رنگ					
گاما					
پخش تصویر					
تنظیمات لامپ					
بزرگنمایی / زوم					
بی حرکت					
HDMI 2*					
VGA 2*					
الگوی تست					
شبکه LAN*					
شدت روشنایی					
کنتر است					
حداقل زمان خاموشی					
تطبیق رنگ [پیش فرض]					
انتخاب حالت‌های رنگ					
گاما					
پخش تصویر					
تنظیمات لامپ					
بزرگنمایی / زوم					
بی حرکت					
HDMI 2*			کاربر ۳ [به مدل بستگی دارد]		
VGA 2*					
الگوی تست					
شبکه LAN*					
شدت روشنایی					
کنتر است					
حداقل زمان خاموشی					
تطبیق رنگ					
انتخاب حالت‌های رنگ [پیش فرض]					
گاما					

# استفاده از پروژکتور

مقادیر	منوی فرعی ۴	منوی فرعی ۳	منوی فرعی ۲	منوی فرعی	منوی اصلی
پخش تصویر			کاربر ۳ [به مدل بستگی دارد] [*] برای نوع ۲ فقط [[12 IO]]	تنظیمات از راه دور [به کنترل از راه دور بستگی دارد]	
تنظیمات لامپ					
بزرگنمایی / زوم					
بی حرکت					
۹۹~۰				شناسه پروژکتور	
English [پیش فرض]			زبان		تنظیمات
Deutsch					
Français					
Italiano					
Español					
Português					
Polski					
Nederlands					
Svenska					
Norsk/Dansk					
Suomi					
ελληνικά					
繁體中文					
简体中文					
日本語					
한국어					
Русский					
Magyar					
Čeština					
عربي					
ไทย					
Türkçe					
فارسی					
Tiếng Việt					
Bahasa Indonesia					
Română					
Slovenčina					
CC1			عنوان بندی نهایی		
CC2					
خاموش [پیش فرض]			موقعیت منو در صفحه نمایش	تنظیمات منو	
 بالا چپ					
 بالا راست					
 وسط [پیش فرض]					
 پایین چپ					
 پایین راست					



# استفاده از پروژکتور

مقادیر	منوی فرعی ۴	منوی فرعی ۳	منوی فرعی ۲	منوی فرعی	منوی اصلی
خاموش		زمان سنج منو	تنظیمات منو		
۵ ثانیه					
۱۰ ثانیه [پیش فرض]					
خاموش [پیش فرض]			منبع اتوماتیک		
روشن					
HDMI یا HDMI1*			منبع تصویر ورودی [*] برای نوع ۲ فقط [[IO 12]]		
HDMI2*					
VGA یا VGA1*					
*VGA2					
ویدیو					
پیش فرض [پیش فرض]		HDMI یا HDMI1*		نام ورودی [*] برای نوع ۲ فقط [[IO 12]]	انتخاب ها
قابل تنظیم					
پیش فرض [پیش فرض]		HDMI2*			
قابل تنظیم					
پیش فرض [پیش فرض]		VGA یا VGA1*			
قابل تنظیم					
پیش فرض [پیش فرض]		*VGA2			
قابل تنظیم					
پیش فرض [پیش فرض]		ویدیو			
قابل تنظیم					
خاموش [پیش فرض]			ارتفاع زیاد		
روشن					
خاموش [پیش فرض]			قفل حالت نمایش		
روشن					
خاموش [پیش فرض]			قفل کلید		
روشن					
خاموش [پیش فرض]			پنهان کردن اطلاعات		
روشن					
پیش فرض [پیش فرض]			لوگو		
خنثی					
هیچکدام [پیش فرض: برای ویدیو/Pro-AV]			رنگ زمینه		
آبی [پیش فرض برای مدل داده]					
قرمز					
سبز					
خاکستری					
لوگو			OSD را مجدداً تنظیم کنید		تنظیم مجدد
انصراف [پیش فرض]					
بله					
انصراف [پیش فرض]			تنظیم مجدد بر روی تنظیمات پیش فرض		
بله					

# استفاده از پروژکتور

مقادیر	منوی فرعی ۴	منوی فرعی ۳	منوی فرعی ۲	منوی فرعی	منوی اصلی
(فقط خواندن)			وضعیت شبکه	شبکه LAN	شبکه (فقط نوع ۲ (12 IO))
(فقط خواندن)			آدرس MAC		
خاموش [پیش فرض]			DHCP		
روشن			آدرس IP		
192.168.0.100 [پیش فرض]			پوشاننده شبکه فرعی		
255.255.255.0 [پیش فرض]			درگاه		
192.168.0.254 [پیش فرض]			DNS		
192.168.0.51 [پیش فرض]			تنظیم مجدد		
خاموش			Crestron	کنترل	
روشن [پیش فرض] <b>نکته:</b> پورت ۴۱۷۹۴			Extron		
خاموش			لینک پروژکتور		
روشن [پیش فرض] <b>نکته:</b> پورت ۴۳۵۲			AMX پیدا کردن دستگاه		
خاموش			Telnet		
روشن [پیش فرض] <b>نکته:</b> پورت ۲۳			HTTP		
خاموش					
روشن [پیش فرض] <b>نکته:</b> پورت ۸۰					
				اطلاعات	
			تنظیمی		
			شماره سریال		
			منبع ورودی تصویر		
۰۰x۰۰			وضوح تصویر		
0.00Hz			میزان بازیابی		
			انتخاب حالت نمایش		
			حالت خاموش/روشن (استندبای)		
hr 0			روشن		
hr 0			حالت صرفه جویی		
hr 0			پویا		
hr 0			Eco+		
			Total		
			وضعیت شبکه (نوع ۲ فقط (12 IO))		
			آدرس IP (نوع ۲ فقط (12 IO))		
۹۹~۰۰			شناسه پروژکتور		
			ساعات استفاده از فیلتز		

## استفاده از پروژکتور

مقادیر	منوی فرعی ۴	منوی فرعی ۳	منوی فرعی ۲	منوی فرعی	منوی اصلی
				انتخاب حالتهای روشنایی	اطلاعات
			سیستم	FW Version	
			شبکه LAN (نوع ۲ فقط (12 IO))		
			MCU		

**نکته:** گزینه های موجود بسته به نوع مدل متفاوت است.

# استفاده از پروژکتور

## منوی نمایش

### نمایش منوی تنظیمات تصویر

#### انتخاب حالت نمایش

موارد از پیش تنظیم شده بسیاری برای انواع مختلف تصاویر در کارخانه تعبیه شده است.

- **حالت ارائه مطلب:** این حالت برای نمایش ارائه مطالب PowerPoint وقتی که پروژکتور به رایانه شخصی متصل است، مناسب می باشد.
- **روشن:** حداکثر میزان روشنایی از ورودی رایانه.
- **سینما:** این حالت را برای سینمای خانگی انتخاب کنید
- **بازی:** این حالت را انتخاب کنید تا سطح زمان روشنایی و مدت زمان پاسخگویی بیشتر شود و بهتر بتوانید از بازی های ویدیویی لذت ببرید.
- **sRGB:** رنگ دقیق و استاندارد شده.
- **DICOM SIM:** از این حالت می توانید برای پخش تصویر پزشکی تک رنگ مانند رادیولوژی اشعه ایکس، MRI و دیگر موارد استفاده کنید.
- **کاربر:** تنظیمات کاربر ذخیره می شود.
- **سه بعدی:** برای تجربه کردن جلوه سه بعدی، باید عینک سه بعدی داشته باشید. بررسی کنید که در رایانه/دستگاه قابل حمل دارای خروجی سیگنال ۱۲۰ هرتز باشد و همچنین کارت گرافیک چهارگانه و پخش کننده سه بعدی نیز نصب شده باشد.

#### رنگ دیوار

برای دریافت یک تصویر بهینه سازی شده با توجه به رنگ دیوار، از این قابلیت استفاده کنید. از بین خاموش، تخته سیاه، زرد کمرنگ، سبز کمرنگ، آبی کمرنگ، صورتی و خاکستری انتخاب کنید.

#### شدت روشنایی

برای تنظیم شدت روشنایی تصویر کاربرد دارد.

#### کنترل است

درجه اختلاف بین روشنترین و تیره ترین نقاط تصویر را کنترل می کند.

#### تیزی رنگ

برای تنظیم وضوح تصویر کاربرد دارد.

#### رنگ

تصویر ویدئو را با سیاه و سفید تنظیم کنید تا رنگ کاملاً اشباع شود.

#### درجه رنگ

توازن رنگ بین قرمز و سبز را تنظیم می کند.

#### گاما

یک نوع منحنی گاما را تنظیم کنید. پس از پایان یافتن تنظیم اولیه و تنظیم دقیق، مراحل تنظیم گاما را برای بهینه کردن خروجی تصویر دنبال کنید.

- **فیلم:** برای سینمای خانگی.
- **ویدئو:** برای منبع ویدئو یا تلویزیون.
- **گرافیک:** برای منبع کامپیوتر/عکس.
- **استاندارد (۲، ۲):** برای تنظیم استاندارد.
- **۸، ۱ / ۴، ۰ / ۲، ۴:** برای منبع کامپیوتر/عکس خاص.

# استفاده از پروژکتور

## تنظیمات رنگ

تنظیمات رنگ را پیکربندی کنید.

- **BrilliantColor™**: این آیتم قابل تنظیم، با استفاده از یک الگوریتم جدید پردازش رنگ و بهبود، امکان می دهد که عکس در کنار برخورداری از رنگ های واقعی و پر طراوت، روشنایی بیشتری نیز داشته باشد.
- **انتخاب حالت های رنگ**: یک درجه رنگ را از گرم، متوسط یا سرد انتخاب کنید.
- **تطبیق رنگ**: گزینه های زیر را انتخاب کنید:
  - رنگ: سطح رنگ قرمز (R)، سبز (G)، سیاه (B)، کیود (C)، زرد (Y)، قرمز گلی (M) و سفید (W) را تنظیم کنید.
  - رنگ: توازن رنگ بین قرمز و سبز را تنظیم می کند.
  - اشباع: تصویر ویدئو را با سیاه و سفید تنظیم کنید تا رنگ کاملاً اشباع شود.
  - تقویت: روشنایی تصویر را تنظیم کنید.
  - تنظیم مجدد: تنظیمات پیش فرض کارخانه را برای تطبیق رنگ برگردانید.
  - خروج: از منوی "تطبیق رنگ" خارج شوید.
- **تمایل به/ تقویت سه رنگ اصلی**: این تنظیمات به شما امکان می دهد تا روشنایی (تقویت) و کنتراست (تمایل) یک تصویر را پیکربندی کنید.
  - تنظیم مجدد: تنظیمات پیش فرض کارخانه را برای تطبیق/تقویت RGB برگردانید.
  - خروج: از منوی "تمایل به/ تقویت سه رنگ اصلی" خارج شوید.



- **فضای رنگ (فقط غیر ورودی HDMI)**: نوع ماتریس رنگ مناسب را از میان موارد زیر انتخاب کنید: خودکار، RGB، یا YUV.
- **فضای رنگ (فقط ورودی HDMI)**: نوع ماتریس رنگ مناسب را از میان موارد زیر انتخاب کنید: خودکار، RGB (0~255)، YUV و RGB (16~235).
- **میزان رنگ سفید**: به کاربر امکان دهید تا سطح رنگ سفید را در هنگام وارد کردن سیگنال های ویدئو، تنظیم کند.  
**نکته**: سطح سفید فقط برای منبع ورودی ویدئو قابل تنظیم است.
- **میزان رنگ سیاه**: به کاربر امکان دهید تا سطح رنگ سیاه را در هنگام وارد کردن سیگنال های ویدئو، تنظیم کند.  
**نکته**: سطح سیاه فقط برای منبع ورودی ویدئو قابل تنظیم است.
- **IRE**: به کاربر امکان دهید تا مقدار IRE را در هنگام وارد کردن سیگنال های ویدئو، تنظیم کند.  
**نکته**:
  - IRE فقط با فرمت ویدئویی NTSC در دسترس است.
  - IRE فقط برای منبع های ورودی ویدئو قابل تنظیم است.

# استفاده از پروژکتور

## سیگنال

گزینه های سیگنال را تنظیم کنید.

- **اتوماتیک:** به صورت خودکار سیگنال را پیکربندی کنید (گزینه های فرکانس و مرحله به رنگ خاکستری در می آیند). اگر گزینه خودکار غیرفعال باشد، گزینه های فرکانس و مرحله برای موج یابی و ذخیره تنظیمات نمایش داده می شوند.
  - **فرکانس:** فرکانس داده صفحه نمایش را تغییر می دهد تا به فرکانس کارت گرافیک رایانه شما مطابقت داشته باشد. تنها زمانی که تصویر به صورت عمودی لرزش داشته باشد از این عملکرد استفاده کنید.
  - **مرحله:** زمانبندی سیگنال صفحه نمایش را با کارت گرافیک تطبیق می دهد. در صورتی که تصویر ثابت نیست یا لرزش دارد، از این گزینه استفاده نمایید.
  - **موقعیت افقی:** موقعیت افقی تصویر را تنظیم کنید.
  - **موقعیت عمودی:** موقعیت عمودی تصویر را تنظیم کنید.
- نکته:** سیگنال را فقط می توانید برای منابع ورودی **RGB/مؤلفه تنظیم کنید.**

## انتخاب حالتهای روشنایی

تنظیمات حالت روشنایی را برای پروژکتورهای مبتنی بر لامپ تنظیم کنید.

- **روشن:** گزینه "روشن" را برای افزایش میزان روشنایی انتخاب کنید.
- **حالت صرفه جویی:** گزینه "حالت صرفه جویی" را برای کم کردن نور لامپ انتخاب کنید که در نهایت باعث صرفه جویی در مصرف برق و افزایش عمر مفید لامپ می شود.
- **پویا:** گزینه "پویا" را برای کم کردن نور لامپ استفاده کنید که بر اساس سطح روشنایی محتوا است و میزان مصرف نور را به صورت پویا بین ۱۰۰٪ و ۳۵٪ تنظیم می کند. طول عمر لامپ بیشتر می شود.
- **Eco+:** هنگامی که حالت Eco+ فعال می شود، میزان روشنایی مضامین پخش شده بطور خودکار ردیابی شده تا مصرف برق لامپ در هنگام عدم استفاده از آن بطور قابل ملاحظه ای کاهش یابد (تا ۸۳٪).

## تنظیم مجدد

تنظیمات پیش فرض کارخانه را برای تطبیق رنگ برگردانید.

## نمایش منوی سه بعدی

### وضعیت سه بعدی

برای غیر فعال کردن عملکرد سه بعدی یا انتخاب عملکرد سه بعدی مناسب، از این گزینه استفاده کنید.

- **خاموش:** برای غیرفعال کردن حالت سه بعدی، "خاموش" را انتخاب کنید.
- **روشن:** این گزینه را برای استفاده از تنظیمات بهینه شده برای عینک سه بعدی DLP انتخاب کنید.

### 3D → 2D

برای تعیین نحوه ای که محتوای سه بعدی باید روی صفحه ظاهر شود، از این گزینه استفاده کنید.

- **سه بعدی:** سیگنال سه بعدی را نمایش دهید.
- **چپ (چپ):** کادرهای چپ محتوای ۳ بعدی را نمایش دهید.
- **راست (راست):** کادر راست محتوای سه بعدی را نمایش دهید.

## قالب

برای انتخاب محتوای قالب سه بعدی مناسب، از این گزینه استفاده کنید.

- **خودکار:** پس از کشف یک سیگنال شناسایی سه بعدی، قالب سه بعدی به طور خودکار انتخاب می شود.
- **SBS:** سیگنال ۳ بعدی را در قالب "کنار-به-کنار" نمایش دهید.
- **ابتدا و انتها:** سیگنال سه بعدی را در قالب "ابتدا و انتها" نمایش دهید.
- **ترتیب فریم:** سیگنال سه بعدی را در قالب "ترتیب فریم" نمایش دهید.

# استفاده از پروژکتور

## برگرداندن همزمان سه بعدی

برای فعالسازی/غیرفعالسازی عملکرد تنظیم حالت سه بعدی، از این گزینه استفاده کنید.

## نمایش منوی نسبت ابعادی

### نسبت ابعاد تصویر

نسبت ابعادی تصویر نمایش داده شده را بین گزینه های زیر انتخاب کنید:

- ۳:۴: این قالب برای منابع ورودی ۳:۴ کاربرد دارد.
- ۹:۱۶: این قالب برای ورودی ۹:۱۶ کاربرد دارد؛ مانند HDTV و DVD طراحی شده برای تلویزیون صفحه عریض.
- ۱۰:۱۶ (فقط حالت های WXGA): این قالب برای منبع های ورودی ۱۰:۱۶ است؛ مانند لپ تاپ های صفحه عریض.
- LBX (بجز مدل XGA): این فرمت برای غیر ۹x۱۶، منبع عریض و کاربرانی است که از لنزهای ۹x۱۶ خارجی برای نمایش نسبت ابعادی ۲،۳۵:۱ با استفاده از وضوح کامل استفاده می کنند.
- اصلي: این قالب، تصویر اصلی را بدون تغییر اندازه نشان می دهد.
- خودکار: به صورت خودکار، قالب نمایش را انتخاب می کند.

جدول مقیاس بندی WXGA (نوع صفحه ۱۰:۱۶):

### نکته:

- انواع صفحه پشتیبانی شده ۹:۱۶ (۱۲۸۰x۷۲۰)، ۱۰:۱۶ (۸۰۰x۱۲۸۰).
- اگر نوع صفحه ۹:۱۶ باشد، فرمت ۱۰ x ۱۶ در این حالت وجود ندارد.
- اگر نوع صفحه ۱۰:۱۶ باشد، فرمت ۹ x ۱۶ در این حالت وجود ندارد.
- اگر کاربرد حالت را به خودکار تغییر دهد، حالت تصویر همزمان به صورت خودکار تغییر خواهد کرد.

کامپیوتر	720p	1080i/p	576i/p	480i/p	۱۰ : ۱۶ صفحه
				مقیاس روی ۸۰۰x۱۰۶۶	۳x۴
				مقیاس روی ۸۰۰x۱۲۸۰	۱۰x۱۶
				مقیاس را روی ۹۶۰x۱۲۸۰ تنظیم کرده، سپس تصویر ۸۰۰x۱۲۸۰ مرکزی را برای پخش دریافت کنید.	LBX
۱:۱ نگاشت در مرکز.	۷۲۰ x ۱۲۸۰ در مرکز می آورد.	۱:۱ نمایش تعیین موقعیت ۸۰۰x۱۲۸۰.		۱:۱ نگاشت در مرکز.	اصلي
				- منبع ورودی روی محل نمایش ۸۰۰x۱۲۸۰ تنظیم می شود و نسبت ابعادی اصلی حفظ می شود. - اگر منبع ۳:۴ باشد، تغییر اندازه به صورت خودکار به ۸۰۰x۱۰۶۶ خواهد بود. - اگر منبع ۹:۱۶ باشد، تغییر اندازه به صورت خودکار به ۷۲۰x۱۲۸۰ خواهد بود. - اگر منبع ۹:۱۵ باشد، تغییر اندازه به صورت خودکار به ۷۶۸x۱۲۸۰ خواهد بود. - اگر منبع ۱۰:۱۶ باشد، تغییر اندازه به صورت خودکار به ۸۰۰ x ۱۲۸۰ خواهد بود.	خودکار

# استفاده از پروژکتور

قانون تعیین موقعیت خودکار WXGA (نوع صفحه ۱۶:۹):

خودکار/مقیاس		وضوح ورودی		خودکار
		وضوح عمودی	وضوح افقی	
۸۰۰	۱۲۸۰			۳:۴
۸۰۰	۱۰۶۶	۴۸۰	۶۴۰	
۸۰۰	۱۰۶۶	۶۰۰	۸۰۰	
۸۰۰	۱۰۶۶	۷۶۸	۱۰۲۴	
۸۰۰	۱۰۶۶	۱۰۲۴	۱۲۸۰	
۸۰۰	۱۰۶۶	۱۰۵۰	۱۴۰۰	
۸۰۰	۱۰۶۶	۱۲۰۰	۱۶۰۰	
۷۲۰	۱۲۸۰	۷۲۰	۱۲۸۰	لپ تاپ عریض
۷۶۸	۱۲۸۰	۷۶۸	۱۲۸۰	
۸۰۰	۱۲۸۰	۸۰۰	۱۲۸۰	
۷۲۰	۱۲۸۰	۵۷۶	۷۲۰	SDTV
۷۲۰	۱۲۸۰	۴۸۰	۷۲۰	
۷۲۰	۱۲۸۰	۷۲۰	۱۲۸۰	HDTV
۷۲۰	۱۲۸۰	۱۰۸۰	۱۹۲۰	

جدول مقیاس بندی WXGA (نوع صفحه ۱۶:۹):

کامپیوتر	720p	1080i/p	576i/p	480i/p	۱۶ : ۹ صفحه
					مقیاس تا ۷۲۰×۹۶۰.
					مقیاس تا ۷۲۰×۱۲۸۰.
					مقیاس را روی ۹۶۰×۱۲۸۰ تنظیم کرده، سپس تصویر ۷۲۰×۱۲۸۰ مرکزی را برای پخش دریافت کنید.
۱:۱ نگاشت در مرکز.	۷۲۰ × ۱۲۸۰ در مرکز می آورد.	۱:۱ نمایش تعیین موقعیت ۷۲۰×۱۲۸۰.		۱:۱ نگاشت در مرکز.	اصلي
<p>- در صورت انتخاب این قالب، نوع صفحه به صورت خودکار به ۱۶:۹ (۷۶۸×۱۲۸۰) تبدیل می شود.</p> <p>- اگر منبع ۳:۴ باشد، تغییر اندازه به صورت خودکار به ۷۲۰×۹۶۰ خواهد بود.</p> <p>- اگر منبع ۹:۱۶ باشد، تغییر اندازه به صورت خودکار به ۷۲۰×۱۲۸۰ خواهد بود.</p> <p>- اگر منبع ۹:۱۵ باشد، تغییر اندازه به صورت خودکار به ۷۲۰×۱۲۰۰ خواهد بود.</p> <p>- اگر منبع ۱۰:۱۶ باشد، تغییر اندازه به صورت خودکار به ۷۲۰×۱۱۵۲ خواهد بود.</p>					خودکار

قانون تعیین موقعیت خودکار WXGA (نوع صفحه ۱۶:۹):

خودکار/مقیاس		وضوح ورودی		خودکار
		وضوح عمودی	وضوح افقی	
۷۲۰	۱۲۸۰			۳:۴
۷۲۰	۹۶۰	۴۸۰	۶۴۰	
۷۲۰	۹۶۰	۶۰۰	۸۰۰	
۷۲۰	۹۶۰	۷۶۸	۱۰۲۴	
۷۲۰	۹۶۰	۱۰۲۴	۱۲۸۰	
۷۲۰	۹۶۰	۱۰۵۰	۱۴۰۰	
۷۲۰	۹۶۰	۱۲۰۰	۱۶۰۰	
۷۲۰	۱۲۸۰	۷۲۰	۱۲۸۰	لپ تاپ عریض
۷۲۰	۱۲۰۰	۷۶۸	۱۲۸۰	
۷۲۰	۱۱۵۲	۸۰۰	۱۲۸۰	
۷۲۰	۱۲۸۰	۵۷۶	۷۲۰	SDTV
۷۲۰	۱۲۸۰	۴۸۰	۷۲۰	



## استفاده از پروژکتور

خودکار/مقیاس		وضوح ورودی		خودکار
		وضوح عمودی	وضوح افقی	
۷۲۰	۱۲۸۰			HDTV
۷۲۰	۱۲۸۰	۷۲۰	۱۲۸۰	
۷۲۰	۱۲۸۰	۱۰۸۰	۱۹۲۰	

جدول مقیاس بندی XGA:

720p	1080i/p	576i/p	480i/p	Source
				مقیاس تا ۷۶۸×۱۰۲۴
				مقیاس تا ۵۷۶×۱۰۲۴
				اصلي
				خودکار
- اگر منبع ۳:۴ باشد، تغییر اندازه به صورت خودکار به ۷۶۸×۱۰۲۴ خواهد بود. - اگر منبع ۹:۱۶ باشد، تغییر اندازه به صورت خودکار به ۵۷۶×۱۰۲۴ خواهد بود. - اگر منبع ۹:۱۵ باشد، تغییر اندازه به صورت خودکار به ۶۱۴×۱۰۲۴ خواهد بود. - اگر منبع ۱۰:۱۶ باشد، تغییر اندازه به صورت خودکار به ۶۴۰×۱۰۲۴ خواهد بود.				

قانون تعیین موقعیت خودکار XGA (نوع صفحه ۹:۱۶):

خودکار/مقیاس		وضوح ورودی		خودکار
		وضوح عمودی	وضوح افقی	
۷۶۸	۱۰۲۴			۳:۴
۷۶۸	۱۰۲۴	۴۸۰	۶۴۰	
۷۶۸	۱۰۲۴	۶۰۰	۸۰۰	
۷۶۸	۱۰۲۴	۷۶۸	۱۰۲۴	
۷۶۸	۱۰۲۴	۱۲۰۰	۱۶۰۰	
۵۷۶	۱۰۲۴	۷۲۰	۱۲۸۰	لپ تاپ عربض
۶۱۴	۱۰۲۴	۷۶۸	۱۲۸۰	
۶۴۰	۱۰۲۴	۸۰۰	۱۲۸۰	
۵۷۶	۱۰۲۴	۵۷۶	۷۲۰	SDTV
۵۷۶	۱۰۲۴	۴۸۰	۷۲۰	
۵۷۶	۱۰۲۴	۷۲۰	۱۲۸۰	HDTV
۵۷۶	۱۰۲۴	۱۰۸۰	۱۹۲۰	

### نمایش منوی ماسک لبه

یوشش لبه تصویر

برای حذف نویز ناشی از رمزگذاری ویدئو در لبه منبع ویدئو از این عملکرد استفاده کنید.

### نمایش منوی زوم

بزرگنمایی/زوم

از آن برای کوچک یا بزرگ کردن تصویر روی صفحه پخش استفاده کنید.

### نمایش منوی جابجایی تصویر

جابجایی تصویر

موقعیت تصویر نمایش داده شده را به صورت افقی (H) یا عمودی (V) تنظیم کنید.

# استفاده از پروژکتور

## منوی انحراف تصویر را نمایش دهید

### تنظیم انحراف تصویر

انحراف تصویری را که در اثر شیب پروژکتور ایجاد می شود تصحیح کنید.

## منوی صدا

### منوی قطع صدا

#### بی صدا

برای خاموش کردن موقتی صدا از این گزینه استفاده کنید.

- روشن: "روشن" را انتخاب نمایید تا قطع صدا را فعال کنید.
- خاموش: "خاموش" را انتخاب نمایید تا قطع صدا را غیرفعال کنید.

#### نکته:

- عملکرد "بی صدا" بر میزان صدای بلندگوی داخلی و خارجی تأثیر می گذارد.
- با اتصال بلندگوی خارجی، صدای بلندگوی داخلی به صورت خودکار قطع می شود.

## منوی بلندی صدا

### درجه صدا

میزان بلندی صدا را تنظیم کنید.

## منوی ورودی صدا/میکروفون

### ورودی صدا/میکروفون

عملکرد جابجایی کانال های میکروفن و صدا را پیکربندی کنید.

- ورودی صدا: ورودی صدا برای منبع ورودی HDMI/VGA/ویدیو کاربرد دارد.
- میکروفون: فقط ورودی صدای میکروفن فعال است.

# استفاده از پروژکتور

## منوی تنظیم

### منوی تنظیم پخش

#### پخش تصویر

پخش مورد نظر را بین قسمت جلو، عقب، بالا روی سقف و بالا در عقب انتخاب کنید.

### منوی تنظیم نوع صفحه

#### نوع برده نمایش (فقط برای مدل WXGA)

نوع صفحه نمایش را از بین ۱۰:۱۶ یا ۹:۱۶ انتخاب کنید.

### منوی تنظیمات لامپ

#### یادآوری کارکرد لامپ

این عملکرد را برای نمایش یا مخفی کردن پیام هشدار با نمایش پیام تغییر فیلتر، انتخاب کنید. پیام ۳۰ ساعت پیش از زمان پیشنهاد شده برای تعویض لامپ ظاهر می گردد.

#### تنظیم مجدد لامپ

بعد از تعویض لامپ، شمارشگر ساعت لامپ را بازنشانی می کند.

### منوی تنظیمات فیلتر

#### فیلتر جانبی نصب شد

تنظیمات پیام هشدار را تنظیم کنید.

- **بله:** پیام هشدار را پس از ۵۰۰ ساعت استفاده نمایش می دهد.
- **نکته:** "ساعات استفاده از فیلتر / یادآوری کننده تعویض فیلتر / بازنشانی فیلتر" فقط زمانی نمایش داده می شود که "فیلتر جانبی نصب شد" "بله" باشد.
- **خیر:** پیام هشدار را خاموش کنید.

#### ساعات استفاده از فیلتر

زمان فیلتر را نمایش می دهد.

#### یادآوری کننده تعویض فیلتر

این عملکرد را برای نمایش یا مخفی کردن پیام هشدار با نمایش پیام تغییر فیلتر، انتخاب کنید. گزینه های موجود عبارتند از خاموش، ۳۰۰ ساعت، ۵۰۰ ساعت، ۸۰۰ ساعت و ۱۰۰۰ ساعت.

#### تنظیم مجدد فیلتر

پس از تعویض یا تمیز کردن فیلتر گرد و خاک، مجدداً شمارشگر فیلتر گرد و خاک را تنظیم کنید.

### منوی تنظیمات برق

#### روشن کردن مستقیم

برای فعال کردن حالت روشن کردن مستقیم، "روشن" را انتخاب کنید. هنگامی که برق متناوب متصل می شود، پروژکتور به صورت خودکار و بدون فشردن کلید "برق" در صفحه کلید پروژکتور یا در کنترل از راه دور، روشن می شود.

#### روشن کردن کلید سیگنال

برای فعال کردن حالت روشن کردن سیگنال، "روشن" را انتخاب کنید. با تشخیص سیگنال، پروژکتور به صورت خودکار و بدون فشردن کلید "برق" در صفحه کلید پروژکتور یا در کنترل از راه دور، روشن می شود.

#### نکته:

- اگر گزینه "روشن کردن کلید سیگنال" روی "روشن" است، میزان مصرف برق پروژکتور در حالت آماده به کار بیش از ۳ وات است.
- بر اساس بیانیه EIP، این ویژگی در مدل های موجود در EMEA در دسترس نیست.

# استفاده از پروژکتور

## حداقل زمان خاموشی خودکار

مقدار زمان تایمر شمارش معکوس را تنظیم می کند. زمانی که هیچ سیگنالی به پروژکتور ارسال نشود، تایمر شمارش معکوس فعال می شود. پس از به پایان رسیدن شمارش معکوس (بر حسب دقیقه)، پروژکتور به صورت خودکار خاموش می شود.

## زمان خاموشی

تایمر خواب را پیکربندی کنید.

- **زمان خاموشی:** مقدار زمان تایمر شمارش معکوس را تنظیم می کند. چه سیگنال به پروژکتور ارسال شود و چه سیگنال ارسال نشود، تایمر شمارش معکوس فعال می گردد. پس از به پایان رسیدن شمارش معکوس (بر حسب دقیقه)، پروژکتور به صورت خودکار خاموش می شود.
- **نکته:** هر بار که پروژکتور خاموش می شود، تایمر خواب بازنشانی می شود.
- **همیشه روشن:** علامت بزنی تا تایمر خواب همیشه روشن باشد.

## بازیابی سریع

تنظیمات راه اندازی مجدد سریع را تنظیم کنید.

- **روشن:** در صورتی که پروژکتور بطور تصادفی خاموش شود، با انتخاب این ویژگی در کمتر از ۱۰۰ ثانیه از زمان خاموش شدن، پروژکتور بلافاصله دوباره روشن می شود.
- **خاموش:** هنگامی که کاربر پروژکتور را خاموش می کند پنکه خنک کننده بعد از ۱۰ ثانیه شروع به خنک کردن سیستم خواهد کرد.

## حالت خاموش/روشن (استندبای)

تنظیمات حالت روشن کردن را تنظیم کنید.

- **فعال:** "فعال" را برای برگشتن به حالت آماده به کار معمولی انتخاب کنید (LAN روشن، VGA OUT خاموش).
  - **حالت صرفه جویی:** برای صرفه جویی در مصرف برق بیشتر از  $5,0$  وات، گزینه "حالت صرفه جویی" را انتخاب کنید.
- نکته:** اگر "روشن کردن کلید سیگنال" فعال شود، پنکه ها همچنان در حالت آماده به کار فعال کار می کنند.

## شبکه LAN (استندبای)

وقتی پروژکتور در حالت آماده به کار است، عملکرد LAN را فعال یا غیرفعال کنید.

## VGA Out (استندبای)

وقتی پروژکتور در حالت آماده به کار است، عملکرد VGA Out را فعال یا غیرفعال کنید.

## برق USB

تنظیمات برق USB را تنظیم کنید.

- **روشن:** پروژکتور همیشه با منبع برق USB روشن می شود.
- **خاموش:** عملکرد برق USB غیرفعال است.
- **خودکار:** پروژکتور به صورت خودکار با منبع برق USB روشن می شود.

# استفاده از پروژکتور

## منوی امنیت تنظیمات

### ایمنی

برای درخواست یک رمز عبور قبل از استفاده از پروژکتور این عملکرد را فعال کنید.

- روشن: برای استفاده از تایید امنیتی در هنگام روشن کردن پروژکتور، "روشن" را انتخاب کنید.
- خاموش: با انتخاب "خاموش"، می توانید بدون وارد کردن رمز عبور پروژکتور را روشن کنید.

### تایمر ایمنی

می توانید عملکرد زمان (ماه/روز/ساعت) را برای تنظیم تعداد ساعات استفاده از پروژکتور انتخاب کنید. پس از گذشت این زمان، از شما خواسته می شود که رمز عبور خود را دوباره وارد کنید.

### تغییر رمز عبور

از آن برای تنظیم یا تغییر رمز عبوری استفاده کنید که هنگام روشن کردن پروژکتور از شما سؤال می شود.

## راه اندازی منوی تنظیمات HDMI link

### نکته:

- با اتصال دستگاه های سازگار با **HDMI CEC** به پروژکتور با استفاده از کابل های **HDMI**، می توانید با استفاده از ویژگی کنترل **HDMI Link** از صفحه نمایش پروژکتور آنها را در همان وضعیت روشن یا خاموش کنترل کنید. با این کار یک دستگاه یا چند دستگاه در گروه از طریق ویژگی **HDMI Link** در پیکربندی معمولی روشن یا خاموش می شود، ممکن است پخش کننده **DVD** از طریق آمپلی فایر یا سیستم سینمای خانگی به پروژکتور وصل باشد.

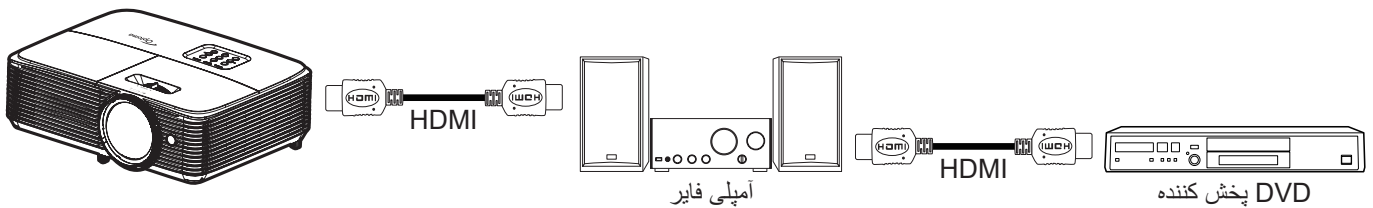

### لینک HDMI

عملکرد **HDMI Link** را فعال و غیرفعال می کند. گزینه های "شامل تلویزیون"، "power on link" و "power off link" تنها در صورتی قابل دسترسی هستند که تنظیم روی روشن باشد.

### شامل تلویزیون

اگر تنظیم روی "بله" باشد، تلویزیون و پروژکتور هر دو به صورت خودکار و همزمان خاموش می شوند. برای اینکه هر دو دستگاه همزمان خاموش نشوند، تنظیم را روی "خیر" بگذارید.

### لینک را فعال کنید

فرمان روشن شدن **CEC**.

- **مشترک:** پروژکتور و دستگاه **CEC** هر دو به صورت همزمان روشن می شوند.
- **پروژکتور < دستگاه:** دستگاه **CEC** فقط پس از روشن شدن پروژکتور، روشن می شود.
- **دستگاه < پروژکتور:** پروژکتور فقط پس از روشن شدن دستگاه **CEC**، روشن می شود.

### لینک را غیرفعال کنید

این عملکرد را فعال کنید تا **HDMI Link** و پروژکتور هر دو به صورت خودکار و همزمان خاموش شوند.

# استفاده از پروژکتور

## منوی تنظیم الگوی آزمایشی

### الگوی تست

الگوی آزمایشی را از بین حالت های شبکه سبز، شبکه زرشکی، شبکه سفید یا سفید انتخاب کنید یا این عملکرد را غیرفعال کنید (خاموش).

## منوی تنظیمات راه دور

### عملکرد مادون قرمز

تنظیمات عملکرد مادون قرمز را تنظیم کنید.

- روشن: "روشن" را انتخاب کنید، پروژکتور می تواند با استفاده از کنترل از راه دور از طریق گیرنده IR بالای کار کند.
- خاموش: "خاموش" را انتخاب کنید، پروژکتور با استفاده از کنترل از راه دور کار نمی کند. با انتخاب "خاموش" دوباره می توانید از صفحه کلید استفاده کنید.

### کاربر ۱ / کاربر ۲ / کاربر ۳

عملکرد پیش فرض را برای کاربر ۱، کاربر ۲، یا کاربر ۳ بین HDMI 2، VGA 2، الگوی تست، شبکه LAN، شدت روشنایی، کنتراست، حداقل زمان خاموشی، تطبیق رنگ، انتخاب حالت های رنگ، گاما، پخش تصویر، تنظیمات لامپ، بزرگنمایی / زوم و بی حرکت تنظیم کنید.

**نکته:** گزینه های موجود بسته به نوع مدل متفاوت است.

## منوی تنظیم شناسه پخش

### شناسه پروژکتور

تعریف شناسه را می توان از طریق منو (محدوده ۰-۹۹) انجام داد و به کاربر اجازه می دهد یک پروژکتور مجزا را با استفاده از RS232 کنترل کند.

## منوی گزینه های تنظیم

### زبان

منوی OSD چند زبانه را برای این زبان ها انتخاب کنید: انگلیسی، آلمانی، فرانسوی، ایتالیایی، اسپانیایی، پرتغالی، لهستانی، هلندی، سوئدی، نروژی/ دانمارکی، فنلاندی، یونانی، چینی سنتی، چینی ساده، ژاپنی، کره ای، روسی، مجارستانی، چک، عربی، تایلندی، ترکی، فارسی، ویتنامی، اندونزیایی، رومانیایی و اسلواکی.

### عنوان بندی نهایی

"کپشنینگ بسته" یک نسخه متنی از صدای برنامه یا دیگر اطلاعات است که بر روی صفحه نمایش داده می شود. اگر سیگنال ورودی حاوی زیرنویس های بسته باشد می توانید این ویژگی را فعال کنید و کانال ها را مشاهده کنید. گزینه های موجود شامل "خاموش"، "CC1" و "CC2" هستند.



**نکته:** زیرنویس بسته فقط برای Video NTSC قابل استفاده است.

### تنظیمات منو

محل منو را روی صفحه تنظیم کنید و تنظیمات تایمر منو را بیکربندی کنید.

- موقعیت منو در صفحه نمایش: محل قرار گرفتن منو روی صفحه نمایش را انتخاب کنید.
- زمان سنج منو: مدت زمان نمایش منوی OSD را بر روی صفحه تنظیم کنید.

### منبع اتوماتیک

اگر گزینه "روشن" را تنظیم کنید و دکمه  را از روی صفحه کلید پروژکتور یا دکمه  را از روی کنترل از راه دور فشار دهید، منبع ورودی بعدی به صورت خودکار انتخاب می شود. برای غیرفعال کردن عملکرد منبع خودکار، روی "خاموش" تنظیم کنید.

### منبع تصویر ورودی

منبع ورودی را بین HDMI1، HDMI2، VGA1، VGA2 و ویدیو انتخاب کنید.

**نکته:** گزینه های موجود بسته به نوع مدل متفاوت است.

# استفاده از پروژکتور

## نام ورودی

از آن برای تغییر نام عملکرد برای شناسایی ساده تر استفاده کنید. گزینه های موجود عبارتند از VGA1، VGA2، HDMI1، HDMI2 و ویدیو. **نکته:** گزینه های موجود بسته به نوع مدل متفاوت است.

## ارتفاع زیاد

زمانی که "روشن" انتخاب شود، فن ها سریعتر کار می کنند. این خصیصه برای مناطق دارای ارتفاع زیاد که غلظت هوا کمتر است، مناسب است.

## قفل حالت نمایش

"روشن" یا "خاموش" را برای قفل کردن یا باز کردن قفل تنظیمات حالت نمایش تنظیم انتخاب کنید.

## قفل کلید

وقتی عملکرد قفل صفحه کلید "روشن" است، صفحه کلید قفل خواهد شد. با این حال، پروژکتور با استفاده از کنترل از راه دور می تواند کار کند. با انتخاب "خاموش" دوباره می توانید از صفحه کلید دوباره استفاده کنید.

## پنهان کردن اطلاعات

برای مخفی کردن پیام اطلاعاتی این عملکرد را فعال کنید.

- خاموش: گزینه "خاموش" را برای نمایش پیام "جستجو" انتخاب کنید.
- روشن: برای مخفی کردن پیام اطلاعاتی، "روشن" را انتخاب کنید.

## لوگو

از این عملکرد برای تعیین صفحه شروع دلخواه خود استفاده کنید. تغییرات صورت گرفته در دفعه بعدی روشن شدن پروژکتور اعمال می شوند.

- پیش فرض: صفحه شروع پیش فرض.
- خنثی: لوگو در صفحه راه اندازی نمایش داده نمی شود.

## رنگ زمینه

از این عملکرد برای نمایش صفحه آرم آبی، قرمز، سبز، خاکستری، هیچکدام یا صفحه آرم استفاده کنید در هنگامی که هیچ سیگنالی در دسترس نیست. **نکته:** اگر رنگ پس زمینه روی "هیچکدام" تنظیم شده باشد، رنگ پس زمینه سیاه است.

## منوی تنظیم بازنشانی

### OSD را مجدداً تنظیم کنید

تنظیمات پیش فرض کارخانه را برای تنظیمات منوی روی صفحه برگردانید.

### تنظیم مجدد بروی تنظیمات پیش فرض

تنظیمات پیش فرض کارخانه را برای تنظیمات منوی راه اندازی برگردانید.

# استفاده از پروژکتور

## منوی شبکه

**نکته:** این منو فقط برای مدل (12 I/O) نوع ۲ قابل استفاده است.

## منوی LAN شبکه

### وضعیت شبکه

وضعیت اتصال شبکه را نمایش دهید (فقط خواندنی).

### آدرس MAC

آدرس MAC (فقط خواندنی) را نمایش دهید.

### DHCP

برای فعالسازی یا غیرفعال سازی عملکرد DHCP، از این گزینه استفاده کنید.

- روشن: پروژکتور به صورت خودکار یک آدرس IP را از شبکه تان دریافت می کند.
- خاموش: برای تخصیص دادن IP، ماسک شبکه فرعی، دروازه و پیکربندی DNS به صورت دستی.

**نکته:** صفحه فعلی به صورت خودکار مقادیر وارد شده را اعمال می کند.

### آدرس IP

آدرس IP را نمایش دهید.

### پوشاننده شبکه فرعی

شماره ماسک شبکه فرعی را نمایش دهید.

### درگاه

دروازه پیش فرض شبکه متصل به پروژکتور را نمایش دهید.

### DNS

شماره DNS را نمایش دهید.

## نحوه استفاده از مرورگر وب برای کنترل پروژکتور

- ۱- "روشن" را به گزینه DHCP روی پروژکتور تبدیل کنید تا سرور DHCP بتواند به صورت خودکار یک آدرس IP را اختصاص دهد.
- ۲- مرورگر وب را در کامپیوتر باز کنید و آدرس IP پروژکتور را بنویسید ("شبکه < شبکه LAN < آدرس IP").
- ۳- نام کاربری و رمز عبور را وارد نمایید، و روی "ورود به سیستم" کلیک کنید. رابط وب پیکربندی پروژکتور باز می شود.

### نکته:

- نام کاربری و رمز عبور پیش فرض، "admin" است.
- مراحل موجود در این قسمت بر اساس سیستم عامل Windows 7 است.



# استفاده از پروژکتور

## برقراری اتصال مستقیم از رایانه به پروژکتور\*

- ۱- گزینه DHCP را روی پروژکتور "خاموش" کنید.
- ۲- آدرس IP، ماسک شبکه فرعی، دروازه و DNS را روی پروژکتور پیکربندی کنید ("شبکه < شبکه LAN").
- ۳- صفحه **شبکه و مرکز اشتراک گذاری** را در کامپیوترتان باز کنید و پارامترهای شبکه مشابه پروژکتور را به کامپیوترتان اختصاص دهید. برای ذخیره پارامترها، روی "تایید" کلیک کنید.

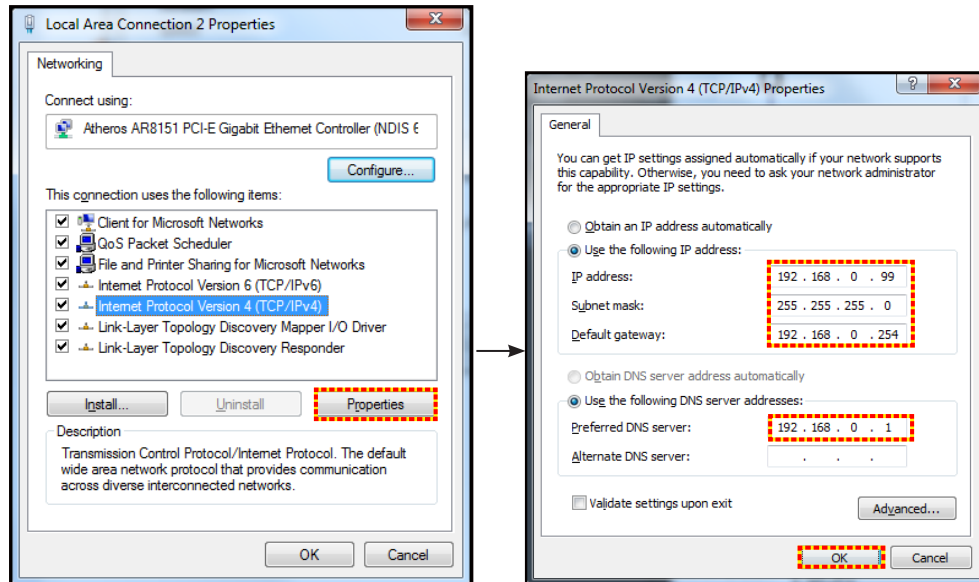

- ۴- مرورگر وب را در رایانه تان باز کنید و در قسمت نشانی اینترنتی و آدرس IP موارد تخصیص داده شده در مرحله ۳ را بنویسید. سپس کلید "تایید" را فشار دهید.

## تنظیم مجدد

همه مقادیر را به پارامترهای LAN برگردانید.

## منوی کنترل شبکه

### Crestron

از این عملکرد برای انتخاب عملکرد شبکه استفاده کنید (درگاه: ۴۱۷۹۴).

برای کسب اطلاعات بیشتر، لطفاً از <http://www.crestron.com> و [www.crestron.com/getroomview](http://www.crestron.com/getroomview) دیدن نمایید.

### Extron

از این عملکرد برای انتخاب عملکرد شبکه استفاده کنید (درگاه: ۲۰۲۳).

### لینک پروژکتور

از این عملکرد برای انتخاب عملکرد شبکه استفاده کنید (درگاه: ۴۳۵۲).

### AMX پیدا کردن دستگاه

از این عملکرد برای انتخاب عملکرد شبکه استفاده کنید (درگاه: ۹۱۳۱).

### Telnet

از این عملکرد برای انتخاب عملکرد شبکه استفاده کنید (درگاه: ۲۳).

### HTTP

از این عملکرد برای انتخاب عملکرد شبکه استفاده کنید (درگاه: ۸۰).

# استفاده از پروژکتور

## منوی تنظیمات کنترل شبکه

### قابلیت LAN RJ45

برای سادگی و راحتی عملیات، پروژکتور ویژگی های متنوع مدیریت شبکه سازی و راه دور را ارائه می دهد. قابلیت LAN/RJ45 پروژکتور از طریق یک شبکه، از قبیل مدیریت از راه دور: روشن/خاموش کردن، تنظیمات روشنایی و کنتراست. همچنین می توانید اطلاعات وضعیت پروژکتور را مشاهده کنید مانند موارد زیر: منبع-ویدئو، بی صدا، و غیره.

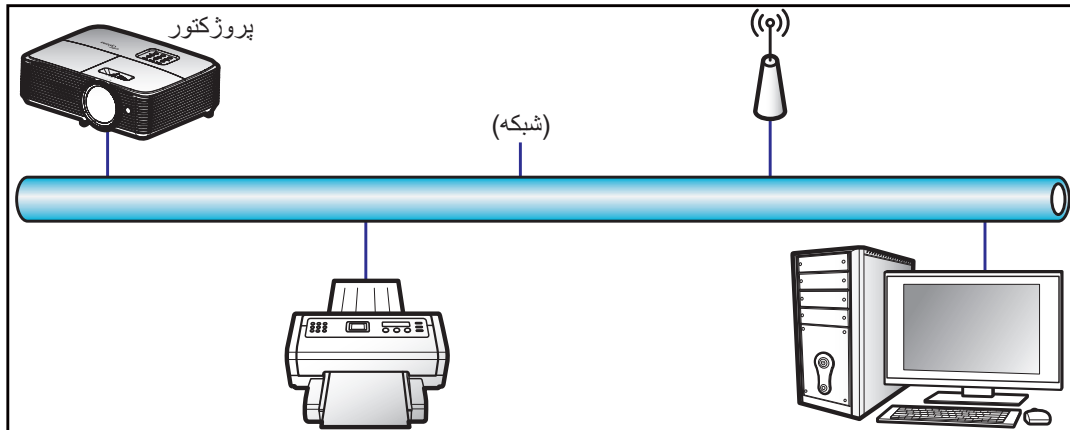

### قابلیت های ترمینال LAN با سیم

این پروژکتور می تواند با استفاده از یک کامپیوتر (لپ تاپ) یا سایر دستگاه های خارجی از طریق درگاه LAN/RJ45 with Crestron / Extron / AMX (Device Discovery) / PJLink سازگار کنترل شود.

- Crestron علامت تجاری ثبت شده شرکت Crestron Electronics ایالات متحده آمریکا است.
  - Extron علامت تجاری ثبت شده شرکت Extron Electronics ایالات متحده آمریکا است.
  - AMX علامت تجاری ثبت شده شرکت AMX LLC ایالات متحده آمریکا است.
  - از PJLink برای علامت تجاری و لوگوی ثبت در ژاپن، ایالات متحده آمریکا، و سایر کشورها توسط JBMIA استفاده می شود.
- پروژکتور توسط دستورهای خاص کنترل کننده Crestron Electronics و نرم افزار مربوطه، برای نمونه RoomView® پشتیبانی می شود.

<http://www.crestron.com/>

این پروژکتور برای پشتیبانی از دستگاه (های) Extron برای مرجع سازگار است.

<http://www.extron.com/>

این پروژکتور توسط (AMX ( Device Discovery) پشتیبانی می شود.

<http://www.amx.com/>

این پروژکتور تمام دستورهای PJLink Class1 (نسخه 1.00) را پشتیبانی می کند.

<http://pjlink.jbmia.or.jp/english/>

برای کسب اطلاعات بیشتر درباره انواع مختلف دستگاه های خارجی که می توانند به درگاه LAN/RJ45 وصل شوند و از راه دور پخش را کنترل کنند، و نیز دستورهای پشتیبانی شده برای این دستگاه های خارجی، لطفاً به طور مستقیم با خدمات-پشتیبانی تماس بگیرید.

# استفاده از پروژکتور

## LAN RJ45

۱- یک کابل RJ45 را به درگاه های RJ45 در پروژکتور و کامپیوتر (لپ تاپ) وصل کنید.

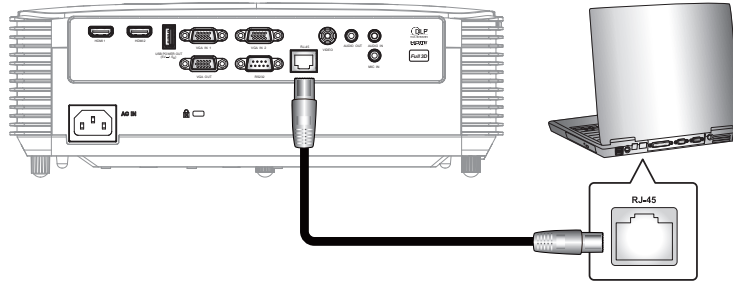

۲- در کامپیوتر (لپ تاپ)، گزینه های شروع < اتصالات شبکه > صفحه کنترل را انتخاب کنید.

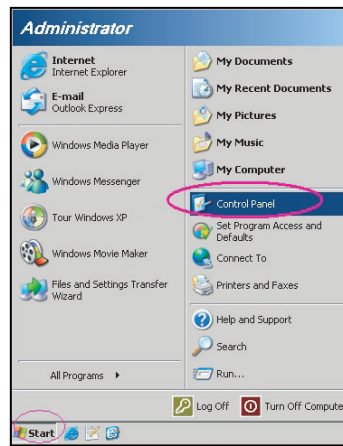

۳- روی روی اتصال منطقه محلی کلیک راست کرده و ویژگی ها را انتخاب کنید.

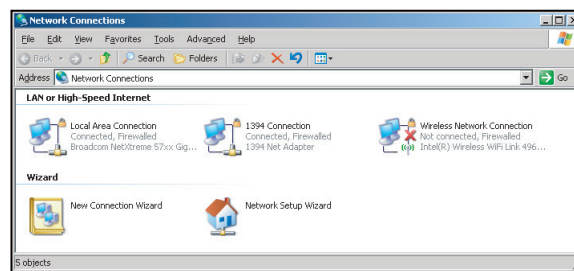

۴- در پنجره ویژگی ها، زبانه عمومی را انتخاب کرده و سپس پروتکل اینترنت (TCP/IP) را انتخاب کنید.

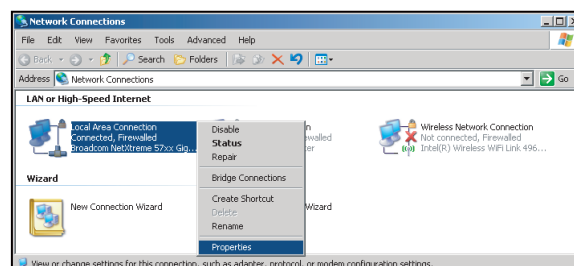

# استفاده از پروژکتور

۵- روی "ویژگی ها" کلیک کنید.

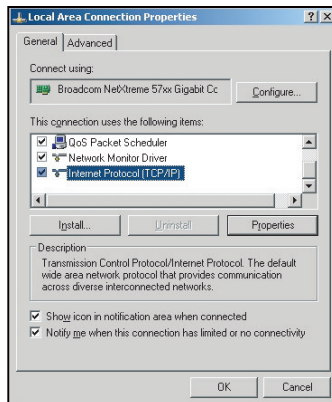

۶- نشانی IP و ماسک شبکه فرعی را وارد کنید، و سپس گزینه "تایید" را فشار دهید.

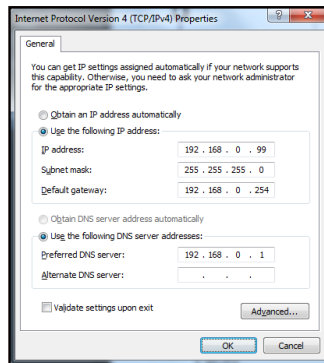

۷- دکمه "منو" را در پروژکتور فشار دهید.

۸- در پروژکتور شبکه < شبکه LAN را باز کنید.

۹- پارامترهای اتصال زیر را وارد کنید:

DHCP: خاموش

آدرس IP: 192.168.0.100

پوشاننده شبکه فرعی: 255.255.255.0

درگاه: 192.168.0.254

DNS: 192.168.0.1

۱۰- برای تایید تنظیمات "Enter" را فشار دهید.

۱۱- یک مرورگر وب مانند Microsoft Internet Explorer دارای Adobe Flash Player 9.0 یا جدیدتر را باز کنید.

۱۲- در نوار آدرس، آدرس IP پروژکتور را وارد کنید: 192.168.0.100.



۱۳- "تایید" را فشار دهید.

پروژکتور برای مدیریت از راه دور تنظیم می شود. قابلیت LAN/RJ45 به صورت زیر نمایش داده می شود:

صفحه اطلاعات

صفحه اصلی

صفحه ابزار

تماس با مرکز راهنمایی IT

# استفاده از پروژکتور

## RS232 توسط قابلیت Telnet

یک روش کنترل دستور RS232 جایگزین، در پروژکتور به نام "RS232 by TELNET" برای رابط LAN/RJ45 وجود دارد.

### راهنمای شروع به کار سریع برای "RS232 by Telnet"

- نشانی IP موجود در OSD پروژکتور را بررسی و دریافت کنید.
- مطمئن شوید که کامپیوتر/لپ تاپ می تواند به صفحه وب پروژکتور دسترسی داشته باشد.
- مطمئن شوید که تنظیمات "دیوار آتش Windows" در صورت فیلتر کردن قابلیت "TELNET" توسط کامپیوتر/لپ تاپ روی غیر فعال تنظیم شده است.

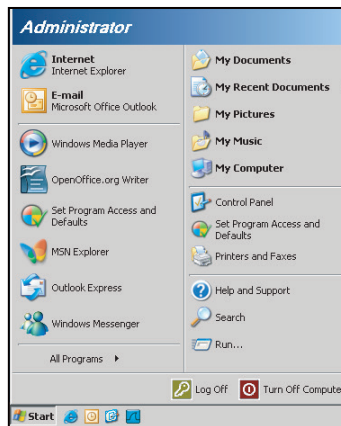

۱- گزینه شروع < همه برنامه ها > وسیله های جانبی < دستور فوری.

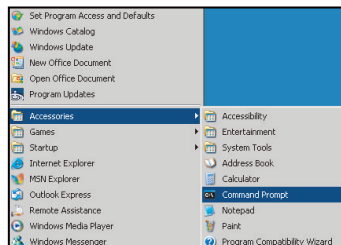

- ۲- قالب دستور را به صورت زیر وارد کنید:  
- telnet ttt.xxx.yyy.zzz 23 (کلید "Enter" را فشار دهید)  
- (نشانی-IP پروژکتور: ttt.xxx.yyy.zzz)
- ۳- اگر اتصال Telnet آماده است، و کاربر می کند ورودی دستور RS232 را داشته باشد، سپس کلید "Enter" فشار داده شده، دستور RS232 قابل اجرا خواهد بود.

### مشخصات برای "RS232 by TELNET":

- ۱- Telnet: TCP
  - ۲- درگاه Telnet: ۳۲ (برای کسب اطلاعات بیشتر، لطفاً با نماینده یا تیم خدمات تماس بگیرید).
  - ۳- ابزار "Telnet: Windows" (حالت کنسول)
  - ۴- قطع اتصال برای کنترل نرمال RS232-by-Telnet: بسته
  - ۵- ابزار Telnet Windows به طور مستقیم بعد از اتصال TELNET آماده.
- محدودیت ۱ برای Telnet-Control: کمتر از ۵۰ بایت برای بار متوالی شبکه برای برنامه Telnet-Control وجود دارد.
  - محدودیت ۲ برای Telnet-Control: کمتر از ۲۶ بایت برای یک دستور RS232 کامل برای Telnet-Control وجود دارد.
  - محدودیت ۳ برای Telnet-Control: حداقل تاخیر برای دستور RS232 بعدی باید بیش از ۲۰۰ (ms) باشد.

# استفاده از پروژکتور

## منوی اطلاعات

### منوی اطلاعات

اطلاعات پروژکتور را همانطور که در زیر فهرست شده است مشاهده کنید:

- تنظیمی
- شماره سریال
- منبع ورودی تصویر
- وضوح تصویر
- میزان بازیابی
- انتخاب حالت نمایش
- حالت خاموش/روشن (استندبای)
- کارکرد لامپ (ساعت)
- وضعیت شبکه (\*)
- آدرس IP (\*)
- شناسه پروژکتور
- ساعات استفاده از فیلتر
- انتخاب حالت‌های روشنایی
- FW Version

**نکته:** (\*) گزینه های "وضعیت شبکه" و "آدرس IP" فقط برای مدل (12 I/O) نوع ۲ قابل استفاده است.

## تعویض لامپ

پروژکتور به صورت خودکار طول عمر مفید لامپ را تشخیص می دهد. وقتی عمر لامپ دارد تمام می شود، یک پیام هشدار روی صفحه ظاهر خواهد شد.



در صورت مشاهده این پیام، برای تعویض لامپ لطفاً در اسرع وقت با فروشنده یا مرکز خدمات محل خود تماس بگیرید. قبل از تعویض لامپ، اطمینان حاصل کنید که پروژکتور حداقل به مدت ۳۰ دقیقه خاموش بوده و خنک شده است.



هشدار: در صورتی که پروژکتور به سقف وصل است، لطفاً در هنگام باز کردن صفحه دسترسی لامپ با احتیاط عمل کنید. در صورتی که لامپ پروژکتور متصل به سقف را تعویض می کنید، پیشنهاد می شود از عینک محافظ استفاده نمایید. مراقب باشید تا در صورت وجود قطعات شل درون دستگاه، قطعات از پروژکتور به بیرون پرتاب نشوند.



هشدار: محفظه لامپ گرم است! پیش از تعویض لامپ، اجازه دهید خنک شود!



هشدار: برای کاهش خطر بروز صدمات جسمی، مدول لامپ را نیندازید یا به لامپ دست نزنید. لامپ در صورت افتادن ممکن است شکسته شده و باعث بروز صدمات جسمی شود.





# تعمیر و نگهداری

## تعویض لامپ (ادامه)

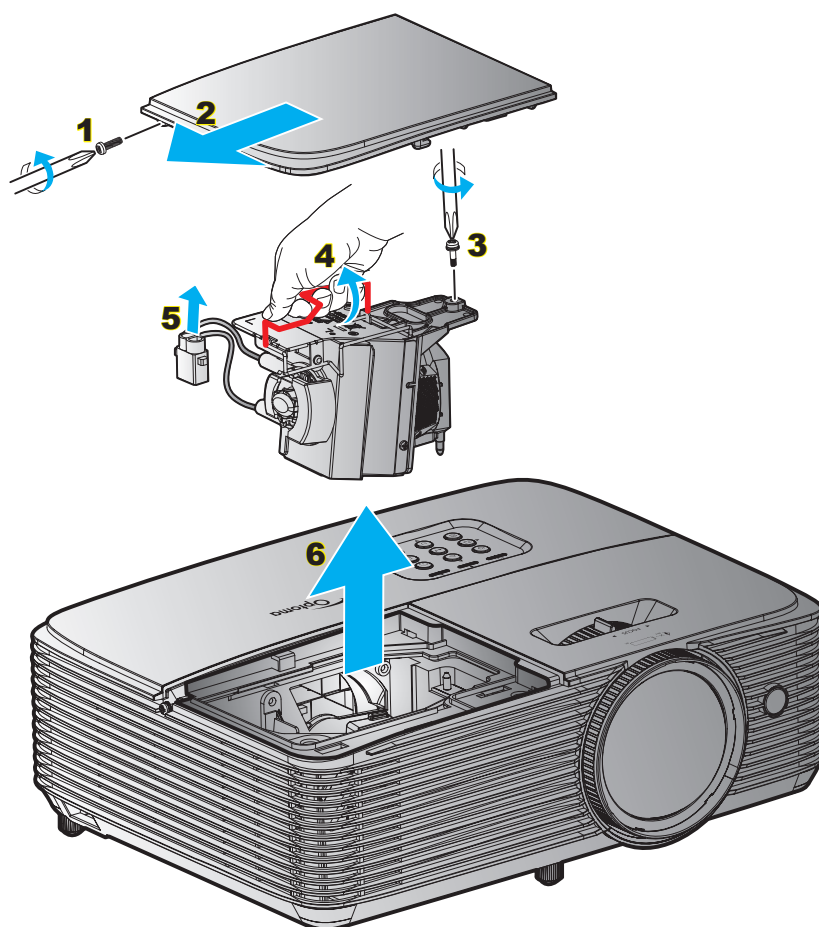

### مراحل انجام کار:

- ۱- با فشردن دکمه "U" از روی کنترل از راه دور یا صفحه کلید پروژکتور، دستگاه را خاموش کنید.
- ۲- حداقل ۳۰ دقیقه به پروژکتور فرصت دهید تا خنک شود.
- ۳- سیم برق را جدا کنید.
- ۴- پیچ روی پوشش را باز کنید. ۱
- ۵- درپوش را جدا کنید. ۲
- ۶- یک پیچ روی ماژول لامپ را باز کنید. ۳
- ۷- دسته لامپ را بلند کنید. ۴
- ۸- سیم لامپ را بردارید. ۵
- ۹- مادول لامپ را به دقت جدا کنید. ۶
- ۱۰- برای تعویض مدول لامپ، مراحل بالا را از انتها به ابتدا انجام دهید.
- ۱۱- پروژکتور را روشن کنید و تایمر لامپ را ریست کنید.
- ۱۲- تنظیم مجدد لامپ: (i) "منو" ← (ii) را فشار دهید "تنظیمات" ← (iii) را انتخاب کنید "تنظیمات لامپ" ← (iv) را انتخاب کنید "تنظیم مجدد لامپ" ← (v) را انتخاب کنید "بله" را انتخاب کنید.

### نکته:

- پیچ روی پوشش لامپ و لامپ را نمی توان برداشت.
- در صورتی که پوشش لامپ بر روی پروژکتور قرار نگرفته است، نمی توان پروژکتور را روشن کرد.
- محیط شیشه ای لامپ را لمس نکنید. چربی دست می تواند باعث شکستن لامپ شود. در صورتی که به طور تصادفی مدول لامپ را لمس کردید، از یک پارچه خشک برای تمیز کردن آن استفاده کنید.

## نصب و تمیز کردن فیلتر گرد و خاک

نصب فیلتر گرد و خاک

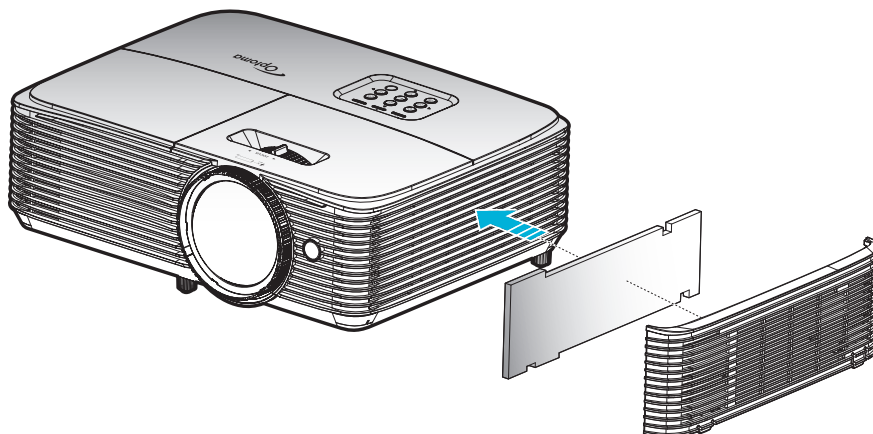

**نکته:** فیلترهای گرد و خاک فقط در برخی مناطق که گرد و خاک زیادی در آنها وجود دارد لازم است.

### تمیز کردن فیلتر گرد و خاک

توصیه می‌کنیم که هر سه ماه یکبار فیلتر گرد و خاک را تمیز کنید. اگر از پروژکتور در یک محیط پر گرد و خاک استفاده می‌کنید، آن را در دفعات بیشتری تمیز کنید.

مراحل انجام کار:

- ۱- با فشردن دکمه "⏻" روی کنترل راه دور یا صفحه کلید پروژکتور دستگاه را خاموش کنید.
- ۲- سیم برق را جدا کنید.
- ۳- فیلتر گرد و خاک را با دقت جدا کنید. ۱
- ۴- فیلتر گرد و خاک را تمیز کرده و در جای خود بگذارید. ۲
- ۵- برای نصب فیلتر گرد و خاک، مراحل قبلی را به صورت معکوس انجام دهید.

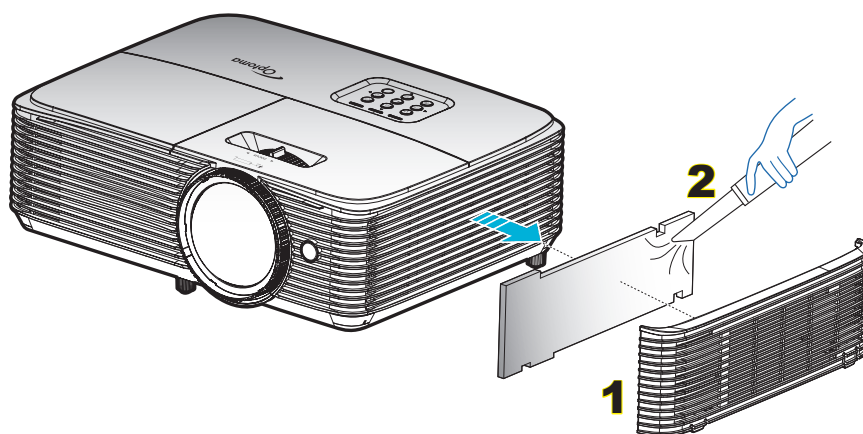

# اطلاعات بیشتر

## رزولوشن های سازگار

سازگاری دیجیتال

B1/زمان دقیق	B1/حالت ویدیو	B0/زمان دقیق	B0/زمان استاندارد	B0/زمان تنظیم شده
۶۰ هرتز @ 480px۷۲۰	۶۰ هرتز @ 480px۶۴۰	زمانبندی اصلی:	۶۰ هرتز @ ۹۰۰x۱۴۴۰	۷۰ هرتز @ ۴۰۰x۷۲۰
۶۰ هرتز @ 720px۱۲۸۰	۶۰ هرتز @ 480px۷۲۰	GAx: ۶۰ هرتز @ ۷۶۸x۱۰۲۴	۱۲۰ هرتز @ ۷۶۸x۱۰۲۴	۶۰ هرتز @ ۴۸۰x۶۴۰
۶۰ هرتز @ 768x۱۳۶۶	۶۰ هرتز @ 720px۱۲۸۰	WxGA: ۶۰ هرتز @ ۸۰۰x۱۲۸۰	۶۰ هرتز @ ۸۰۰x۱۲۸۰	۶۷ هرتز @ ۴۸۰x۶۴۰
۵۰ هرتز @ 1080ix۱۹۲۰	۶۰ هرتز @ 1080ix۱۹۲۰		۶۰ هرتز @ ۱۰۲۴x۱۲۸۰	۷۲ هرتز @ ۴۸۰x۶۴۰
۶۰ هرتز @ 1080px۱۹۲۰	۷۲۰ (۱۴۴۰) @ 480ix ۶۰ هرتز		۶۰ هرتز @ ۱۰۵۰x۱۶۸۰	۷۵ هرتز @ ۴۸۰x۶۴۰
	۶۰ هرتز @ 1080px۱۹۲۰		۶۰ هرتز @ ۷۲۰x۱۲۸۰	۵۶ هرتز @ ۶۰۰x۸۰۰
	۵۰ هرتز @ 576px۷۲۰		۱۲۰ هرتز @ ۷۲۰x۱۲۸۰	۶۰ هرتز @ ۶۰۰x۸۰۰
	۵۰ هرتز @ 720px۱۲۸۰		۶۰ هرتز @ ۱۲۰۰x۱۶۰۰	۷۲ هرتز @ ۶۰۰x۸۰۰
	۵۰ هرتز @ 1080ix۱۹۲۰			۷۵ هرتز @ ۶۰۰x۸۰۰
	۷۲۰ (۱۴۴۰) @ 576ix ۵۰ هرتز			۷۵ هرتز @ ۶۲۴x۸۳۲
	۵۰ هرتز @ 1080px۱۹۲۰			۶۰ هرتز @ ۷۶۸x۱۰۲۴
	۲۴ هرتز @ 1080px۱۹۲۰			۷۰ هرتز @ ۷۶۸x۱۰۲۴
	۳۰ هرتز @ 1080px۱۹۲۰			۷۵ هرتز @ ۷۶۸x۱۰۲۴
				۷۵ هرتز @ ۱۰۲۴x۱۲۸۰
				۷۵ هرتز @ ۸۷۰x۱۱۵۲

سازگاری آنالوگ

B1/زمان دقیق	B0/زمان دقیق	B0/زمان استاندارد	B0/زمان تنظیم شده
۶۰ هرتز @ ۷۶۸x۱۳۶۶	زمانبندی اصلی:	۶۰ هرتز @ ۹۰۰x۱۴۴۰	۷۰ هرتز @ ۴۰۰x۷۲۰
	GAx: ۶۰ هرتز @ ۷۶۸x۱۰۲۴	۱۲۰ هرتز @ ۷۶۸x۱۰۲۴	۶۰ هرتز @ ۴۸۰x۶۴۰
	WxGA: ۶۰ هرتز @ ۸۰۰x۱۲۸۰	۶۰ هرتز @ ۸۰۰x۱۲۸۰	۶۷ هرتز @ ۴۸۰x۶۴۰
		۶۰ هرتز @ ۱۰۲۴x۱۲۸۰	۷۲ هرتز @ ۴۸۰x۶۴۰
		۶۰ هرتز @ ۱۰۵۰x۱۶۸۰	۷۵ هرتز @ ۴۸۰x۶۴۰
		۶۰ هرتز @ ۷۲۰x۱۲۸۰	۵۶ هرتز @ ۶۰۰x۸۰۰
		۱۲۰ هرتز @ ۷۲۰x۱۲۸۰	۶۰ هرتز @ ۶۰۰x۸۰۰
		۶۰ هرتز @ ۱۲۰۰x۱۶۰۰	۷۲ هرتز @ ۶۰۰x۸۰۰
			۷۵ هرتز @ ۶۰۰x۸۰۰
			۷۵ هرتز @ ۶۲۴x۸۳۲
			۶۰ هرتز @ ۷۶۸x۱۰۲۴
			۷۰ هرتز @ ۷۶۸x۱۰۲۴
			۷۵ هرتز @ ۷۶۸x۱۰۲۴
			۷۵ هرتز @ ۱۰۲۴x۱۲۸۰
			۷۵ هرتز @ ۸۷۰x۱۱۵۲

		زمان بندی ورودی			
		بالا و پایین	۷۲۰Px۱۲۸۰ @ ۵۰هرتز	ورودی سه بعدی HDMI 1.4a	
		بالا و پایین	۷۲۰Px۱۲۸۰ @ ۶۰هرتز		
		بسته بندی کادر	۷۲۰Px۱۲۸۰ @ ۵۰هرتز		
		بسته بندی کادر	۷۲۰Px۱۲۸۰ @ ۶۰هرتز		
		کنار به کنار (نیمه)	۱۰۸۰ix۱۹۲۰ @ ۵۰هرتز		
		کنار به کنار (نیمه)	۱۰۸۰ix۱۹۲۰ @ ۶۰هرتز		
		بالا و پایین	۱۰۸۰Px۱۹۲۰ @ ۲۴ هرتز		
		بسته بندی کادر	۱۰۸۰Px۱۹۲۰ @ ۲۴ هرتز		
حالت روشن است SBS	کنار به کنار (نیمه)		۱۰۸۰ix۱۹۲۰ @ ۵۰هرتز		وضوح ورودی
			۱۰۸۰ix۱۹۲۰ @ ۶۰هرتز		
			۷۲۰Px۱۲۸۰ @ ۵۰هرتز		
			۷۲۰Px۱۲۸۰ @ ۶۰هرتز		
			۶۰۰x۸۰۰ @ ۶۰هرتز		
			۷۶۸x۱۰۲۴ @ ۶۰هرتز		
حالت روشن است TAB	بالا و پایین		۸۰۰x۱۲۸۰ @ ۶۰هرتز		
			۱۰۸۰ix۱۹۲۰ @ ۵۰هرتز		
			۱۰۸۰ix۱۹۲۰ @ ۶۰هرتز		
			۷۲۰Px۱۲۸۰ @ ۵۰هرتز		
			۷۲۰Px۱۲۸۰ @ ۶۰هرتز		
			۶۰۰x۸۰۰ @ ۶۰هرتز		
		۷۶۸x۱۰۲۴ @ ۶۰هرتز			
		۸۰۰x۱۲۸۰ @ ۶۰هرتز			
قالب سه بعدی "ترتیب کادری" است	HQFS		480i		

## نکته:

- اگر ورودی سه بعدی  $1080p @ 24$  هرتز است، DMD باید با چندین انتگرال با حالت سه بعدی اجرای مجدد شود.
- اگر هیچ هزینه ثابت اختراعی از سوی Optoma وجود نداشته باشد، از NVIDIA 3DTV Play پشتیبانی می کند.  $1080i @ 25$  هرتز و  $720p @ 50$  هرتز در ۱۰۰ هرتز و سایر زمانبندی های سه بعدی در ۱۲۰ هرتز کار می کنند.
- $1080p @ 24$  هرتز در ۱۴۴ هرتز اجرا خواهد شد.

# اطلاعات بیشتر

## اندازه تصویر و فاصله پخش

XGA

انحراف عمودی (Hd)		فاصله پخش اندازه تصویر دلخواه (D)				اندازه تصویر مطلوب					
		تله		عریض		ارتفاع		عرض		مورب	
فوت	متر	فوت	متر	فوت	متر	اینچ	متر	اینچ	متر	اینچ	متر
۲,۷۶	۰,۰۷	ندارد	ندارد	۱,۳۱	۰,۴	۱۹,۲۰	۰,۴۹	۲۵,۶۰	۰,۶۵	۳۲	۰,۸۱
۴,۷۲	۰,۱۲	ندارد	ندارد	۱,۹۷	۰,۶	۳۰,۰۰	۰,۷۶	۴۰,۰۰	۱,۰۲	۵۰	۱,۲۷
۵,۵۱	۰,۱۴	ندارد	ندارد	۲,۶۲	۰,۸	۳۶,۰۰	۰,۹۱	۴۸,۰۰	۱,۲۲	۶۰	۱,۵۲
۶,۳۰	۰,۱۶	ندارد	ندارد	۲,۹۵	۰,۹	۴۲,۰۰	۱,۰۷	۵۶,۰۰	۱,۴۲	۷۰	۱,۷۸
۷,۰۹	۰,۱۸	ندارد	ندارد	۳,۲۸	۱,۰	۴۸,۰۰	۱,۲۲	۶۴,۰۰	۱,۶۳	۸۰	۲,۰۳
۸,۲۷	۰,۲۱	ندارد	ندارد	۳,۶۱	۱,۱	۵۴,۰۰	۱,۳۷	۷۲,۰۰	۱,۸۳	۹۰	۲,۲۹
۹,۰۶	۰,۲۳	ندارد	ندارد	۴,۲۷	۱,۳	۶۰,۰۰	۱,۵۲	۸۰,۰۰	۲,۰۳	۱۰۰	۲,۵۴
۱۰,۶۳	۰,۲۷	ندارد	ندارد	۴,۹۲	۱,۵	۷۲,۰۰	۱,۸۳	۹۶,۰۰	۲,۴۴	۱۲۰	۳,۰۵
۱۳,۳۹	۰,۳۴	ندارد	ندارد	۶,۲۳	۱,۹	۹۰,۰۰	۲,۲۹	۱۲۰,۰۰	۳,۰۵	۱۵۰	۳,۸۱
۱۶,۱۴	۰,۴۱	ندارد	ندارد	۷,۵۵	۲,۳	۱۰۸,۰۰	۲,۷۴	۱۴۴,۰۰	۳,۶۶	۱۸۰	۴,۵۷
۱۸,۱۱	۰,۴۶	ندارد	ندارد	۸,۲۰	۲,۵	۱۲۰,۰۰	۳,۰۵	۱۶۰,۰۰	۴,۰۶	۲۰۰	۵,۰۸
۲۲,۴۴	۰,۵۷	ندارد	ندارد	۱۰,۱۷	۳,۱	۱۵۰,۰۰	۳,۸۱	۲۰۰,۰۰	۵,۰۸	۲۵۰	۶,۳۵
۲۷,۱۷	۰,۶۹	ندارد	ندارد	۱۲,۴۷	۳,۸	۱۸۰,۰۰	۴,۵۷	۲۴۰,۰۰	۶,۱	۳۰۰	۷,۶۲

WXGA

انحراف عمودی (Hd)		فاصله پخش اندازه تصویر دلخواه (D)				اندازه تصویر مطلوب					
		تله		عریض		ارتفاع		عرض		مورب	
فوت	متر	فوت	متر	فوت	متر	اینچ	متر	اینچ	متر	اینچ	متر
۱,۹۷	۰,۰۵	ندارد	ندارد	۱,۳۱	۰,۴	۱۷,۰۰	۰,۴۳	۲۷,۱۴	۰,۶۹	۳۲	۰,۸۱
۳,۵۴	۰,۰۹	ندارد	ندارد	۱,۹۷	۰,۶	۲۶,۵۰	۰,۶۷	۴۲,۴۰	۱,۰۸	۵۰	۱,۲۷
۳,۹۴	۰,۱۰	ندارد	ندارد	۲,۳۰	۰,۷	۳۱,۸۰	۰,۸۱	۵۰,۸۸	۱,۲۹	۶۰	۱,۵۲
۴,۷۲	۰,۱۲	ندارد	ندارد	۲,۶۲	۰,۸	۳۷,۱۰	۰,۹۴	۵۹,۳۶	۱,۵۱	۷۰	۱,۷۸
۵,۱۲	۰,۱۳	ندارد	ندارد	۲,۹۵	۰,۹	۴۲,۴۰	۱,۰۸	۶۷,۸۴	۱,۷۲	۸۰	۲,۰۳
۵,۹۱	۰,۱۵	NA	NA	۳,۲۸	۱,۰	۴۷,۷۰	۱,۲۱	۷۶,۳۲	۱,۹۴	۹۰	۲,۲۹
۶,۳۰	۰,۱۶	ندارد	ندارد	۳,۶۱	۱,۱	۵۳,۰۰	۱,۳۵	۸۴,۸۰	۲,۱۵	۱۰۰	۲,۵۴
۷,۸۷	۰,۲۰	NA	NA	۴,۲۷	۱,۳	۶۳,۶۰	۱,۶۲	۱۰۱,۷۶	۲,۵۸	۱۲۰	۳,۰۵
۹,۸۴	۰,۲۵	ندارد	ندارد	۵,۵۸	۱,۷	۷۹,۵۰	۲,۰۲	۱۲۷,۲۰	۳,۲۳	۱۵۰	۳,۸۱
۱۱,۸۱	۰,۳۰	ندارد	ندارد	۶,۵۶	۲,۰	۹۵,۴۰	۲,۴۲	۱۵۲,۶۴	۳,۸۸	۱۸۰	۴,۵۷
۱۳,۳۹	۰,۳۴	ندارد	ندارد	۷,۲۲	۲,۲	۱۰۶,۰۰	۲,۶۹	۱۶۹,۶۰	۴,۳۱	۲۰۰	۵,۰۸
۱۶,۱۴	۰,۴۱	ندارد	ندارد	۹,۱۹	۲,۸	۱۳۲,۵۰	۳,۳۷	۲۱۲,۰۰	۵,۳۸	۲۵۰	۶,۳۵
۱۹,۶۹	۰,۵۰	ندارد	ندارد	۱۱,۱۵	۳,۴	۱۵۹,۰۰	۴,۰۴	۲۵۴,۴۰	۶,۴۶	۳۰۰	۷,۶۲

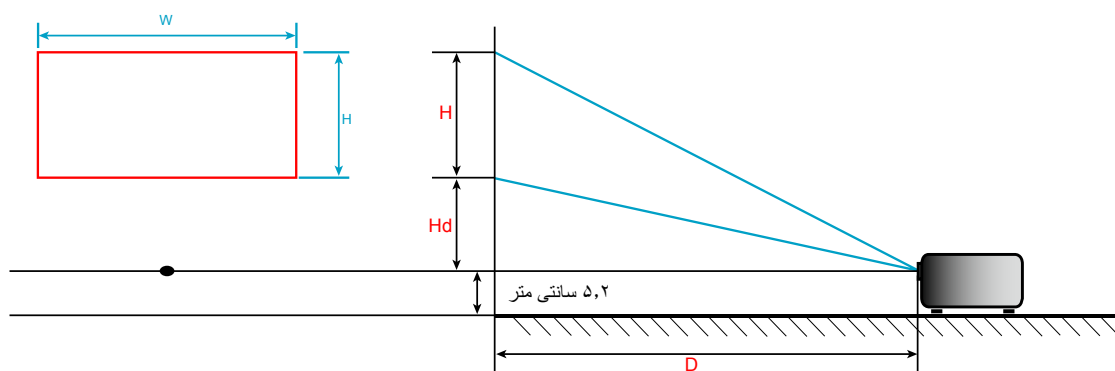

## ابعاد پروژکتور و نصب دستگاه در سقف

- ۱- برای جلوگیری از آسیب دیدن پروژکتور، لطفاً از قاب مخصوص سقف Optoma استفاده کنید.
- ۲- در صورتی که قصد دارید از قاب مخصوص سقف محصول شرکت دیگری استفاده کنید، لطفاً اطمینان حاصل نمایید که پیچ های مخصوص اتصال پروژکتور به قاب، خصوصیت زیر را داشته باشد:

- نوع پیچ: M4\*3
- حداقل طول پیچ: 10mm

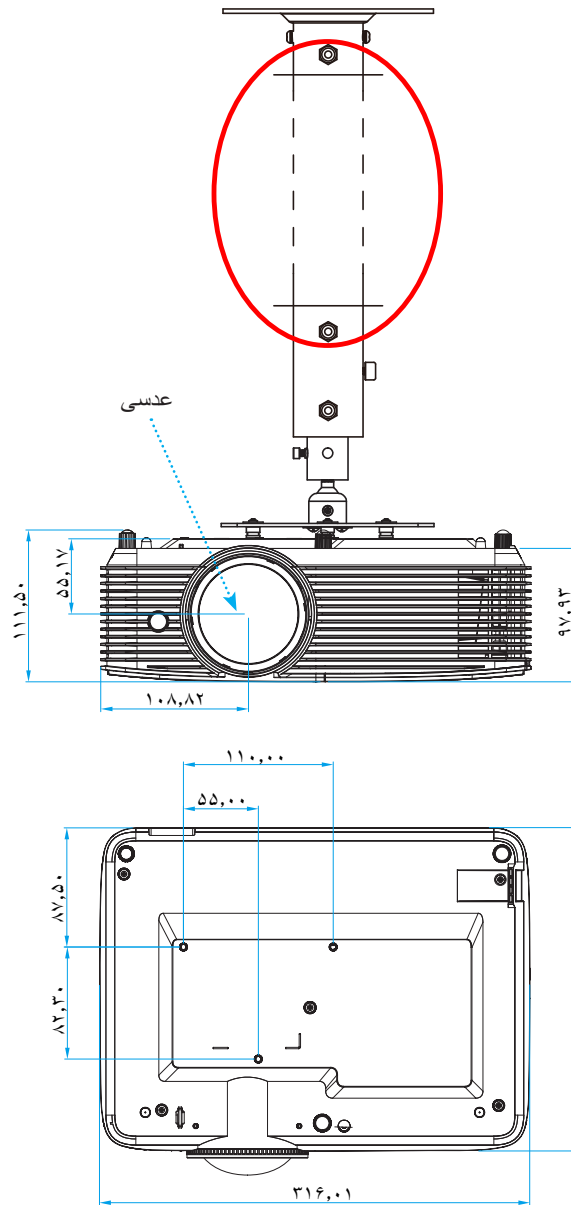

واحد: میلی متر

**نکته:** لطفاً به خاطر داشته باشید که خسارت ناشی از نصب اشتباه، باعث ابطال ضمانت می شود.



هشدار:

- در صورتی که قاب مخصوص سقف را از شرکت دیگری خریداری می کنید، لطفاً اطمینان حاصل کنید که از پیچهای با اندازه مناسب استفاده کنید. اندازه پیچ به ضخامت صفحه قاب بستگی دارد.
- اطمینان حاصل کنید که میان سقف و قسمت زیرین پروژکتور حداقل ۱۰ سانتی متر فضا موجود باشد.
- از نصب پروژکتور در نزدیکی منبع گرمایی خودداری نمایید.

## کدهای کنترل از راه دور IR 1



کد کلید	توضیحات	راهنمای کلید
۸۱	برای روشن/خاموش کردن پروژکتور، فشار دهید.	
8B	برای ثابت کردن تصویر پروژکتور، فشار دهید.	
۹۸	برای تغییر نسبت ابعادی تصویر نمایش داده شده، فشار دهید.	
8A	برای روشن/خاموش کردن بلندگوی داخلی پروژکتور، فشار دهید	
C6	<ul style="list-style-type: none"> <li>• برای تنظیم انحراف تصویر که در اثر شیب پروژکتور ایجاد می شود، فشار دهید.</li> <li>• برای رفتن به صفحه قبل فشار دهید.</li> </ul>	 
۹۲	برای اینکه صدا موقتاً خاموش/روشن شود، فشار دهید.	
C8	<ul style="list-style-type: none"> <li>• برای تنظیم و کاهش میزان صدا، فشار دهید.</li> <li>• برای رفتن به چپ، فشار دهید.</li> </ul>	 
C5 - (برای پیام های روی صفحه) CA - (برای امولاسیون ماوس USB از طریق USB)	انتخاب خود را تایید کنید.	
C9	<ul style="list-style-type: none"> <li>• دکمه را فشار دهید تا درجه صدا را افزایش دهید.</li> <li>• برای رفتن به راست، فشار دهید.</li> </ul>	 
۸۸	برای نمایش منوهای روی صفحه پروژکتور یا خروج از آنها، فشار دهید.	
C7	<ul style="list-style-type: none"> <li>• برای تنظیم انحراف تصویر که در اثر شیب پروژکتور ایجاد می شود، فشار دهید.</li> <li>• برای پیمایش به پایین، فشار دهید.</li> </ul>	 
۹۳	برای اینکه به صورت دستی حالت ۳ بعدی منطبق با محتوای ۳ بعدی انتخاب شود، فشار دهید.	
۸۶	برای انتخاب منبع HDMI، فشار دهید.	



کد کلید	توضیحات	راهنمای کلید	
8E	برای انتخاب منبع VGA، فشار دهید.		VGA
CE	برای انتخاب منبع ویدیو، فشار دهید.		ویدیو
C3	برای انتخاب یک سیگنال ورودی، فشار دهید.		منبع ورودی تصویر
۸۷	فشار دهید تا به صورت خودکار میزان روشنایی تصویر تنظیم شود و بهترین کنتراست ایجاد شود.		انتخاب حالت‌های روشنایی
C4	به صورت خودکار پروژکتور را با منبع ورودی انطباق می‌دهد.		همگامسازی مجدد

## کدهای کنترل از راه دور IR 2

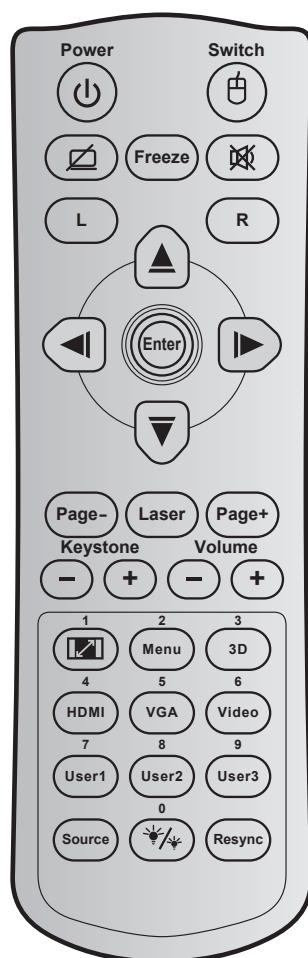

توضیحات	تعریف کلید پرینت	کد کلید	کلید	کلید
برای روشن/خاموش کردن پروژکتور، فشار دهید.	روشن/خاموش	۸۱		برق
برای روشن/خاموش کردن ماوس USB فشار دهید.	کلید	3E		کلید
برای پنهان کردن/نمایش دادن تصویر و خاموش / روشن کردن صدا، فشار دهید.		8A		صفحه خالی / قطع صدا
برای ثابت کردن تصویر پروژکتور، فشار دهید.	بی حرکت	8B		بی حرکت
برای اینکه صدا موقتاً خاموش/روشن شود، فشار دهید.		۹۲		بی صدا
به عنوان کلیک چپ ماوس از آن استفاده می شود.	L	CB	L	کلیک چپ ماوس
به عنوان کلیک راست ماوس از آن استفاده می شود.	R	CC	R	کلیک راست ماوس
برای انتخاب موارد یا انجام تنظیم در موارد انتخابی، از ▲ ▼ ◀ ▶ استفاده می شود.	فلش بالا	C6		کلیدهای انتخاب چهارجهتی
	فلش چپ	C8		
	فلش راست	C9		
	فلش پایین	C7		

توضیحات	تعریف کلید پرینت	کد کلید	کلید	
انتخاب خود را تایید کنید.	تایید	C5	تایید	
	تایید	CA		
برای رفتن به صفحه بعد فشار دهید.	صفحه -	C2	صفحه -	
به عنوان اشاره گر لیزر از آن استفاده می شود.	لیزر	N/A	لیزر	
برای رفتن به صفحه قبل فشار دهید.	صفحه +	C1	صفحه +	
برای تنظیم انحراف تصویر که در اثر شیب پروژکتور ایجاد می شود، فشار دهید.	تنظیم انحراف تصویر +	۸۵	⊖ ⊕	تنظیم انحراف تصویر
	تنظیم انحراف تصویر -	۸۴		
برای تنظیم و افزایش/کاهش میزان صدا، فشار دهید.	درجه صدا +	8C	⊖ ⊕	درجه صدا
	درجه صدا -	8F		
<ul style="list-style-type: none"> <li>برای تغییر نسبت ابعادی تصویر نمایش داده شده، فشار دهید.</li> <li>به عنوان شماره صفحه کلید عددی "۱" از آن استفاده می شود.</li> </ul>	 / ۱	۹۸		نسبت ابعاد تصویر / ۱
<ul style="list-style-type: none"> <li>برای نمایش منوهای روی صفحه پروژکتور یا خروج از آنها، فشار دهید.</li> <li>به عنوان شماره صفحه کلید عددی "۲" از آن استفاده می شود.</li> </ul>	فهرست عملکرد دستگاه / ۲	۸۸	فهرست عملکرد دستگاه / ۲	
<ul style="list-style-type: none"> <li>برای اینکه به صورت دستی حالت ۳ بعدی منطبق با محتوای ۳ بعدی انتخاب شود، فشار دهید.</li> <li>به عنوان شماره صفحه کلید عددی "۳" از آن استفاده می شود.</li> </ul>	سه بعدی / ۳	۹۳	سه بعدی / ۳	
<ul style="list-style-type: none"> <li>برای انتخاب منبع HDMI، فشار دهید.</li> <li>به عنوان شماره صفحه کلید عددی "۴" از آن استفاده می شود.</li> </ul>	۴/HDMI	۸۶	HDMI / 4	
<ul style="list-style-type: none"> <li>برای انتخاب منبع VGA، فشار دهید.</li> <li>به عنوان شماره صفحه کلید عددی "۵" از آن استفاده می شود.</li> </ul>	۵/VGA	D0	VGA / 5	
<ul style="list-style-type: none"> <li>برای انتخاب منبع ترکیبی ویدیو، فشار دهید.</li> <li>به عنوان شماره صفحه کلید عددی "۶" از آن استفاده می شود.</li> </ul>	ویدیو / ۶	D1	ویدیو / ۶	
<ul style="list-style-type: none"> <li>کلیدهای تعریف شده توسط کاربر. برای راه اندازی به صفحه ۴۶ مراجعه کنید.</li> <li>از کلیدهای ۷، ۸ و ۹ صفحه کلید استفاده کنید.</li> </ul>	کاربر ۷/۱	D2	کاربر ۷ / ۱، کاربر ۸ / ۲، کاربر ۹ / ۳	
	کاربر ۸/۲	D3		
	کاربر ۹/۳	D4		
برای انتخاب یک سیگنال ورودی، فشار دهید.	منبع ورودی تصویر	C3	منبع ورودی تصویر	
<ul style="list-style-type: none"> <li>فشار دهید تا به صورت خودکار میزان روشنایی تصویر تنظیم شود و بهترین کنتراست ایجاد شود.</li> <li>به عنوان شماره صفحه کلید عددی "۰" از آن استفاده می شود.</li> </ul>	 / ۰	۹۶		حالت روشنایی / ۰
فشار دهید تا به صورت خودکار پروژکتور با منبع ورودی انطباق داده شود.	انطباق مجدد	C4	انطباق مجدد	

## عیب یابی

در صورتی که مشکلی برای پروژکتور شما پیش آمد، لطفاً به اطلاعات زیر رجوع کنید. در صورتی که مشکل برطرف نشد، لطفاً با فروشنده محلی خود یا مرکز خدمات محلی تماس بگیرید.

### مشکلات مربوط به تصویر

#### عدم نمایش تصویر روی صفحه

- مطمئن شوید تمای کابل ها و اتصالات برقی به درستی و کاملاً همانگونه که در بخش "نصب" توضیح داده شده است، متصل شده اند.
- مطمئن شوید که هیچ یک از پین های اتصالات خم یا شکسته نشده باشد.
- چک کنید که لامپ پروژکتور به درستی نصب شده باشد. لطفاً به بخش "تعویض لامپ" رجوع نمایید.
- مطمئن شوید که حالت "حذف تصویر" فعال نباشد.

#### تصویر خارج از فوکوس است

- کلید چرخان فوکوس روی عدسی پروژکتور را تنظیم کنید. لطفاً به صفحه های ۲۰ مراجعه کنید
- مطمئن شوید که صفحه پخش در فاصله مناسب از پروژکتور قرار گرفته است. (لطفاً به صفحه های ۶۱-۶۲ مراجعه کنید).

#### در هنگام نمایش عنوان ۹:۱۶ DVD تصویر کشیده می شود

- هنگامی که DVD آنامورفیک یا ۹:۱۶ DVD را پخش می کنید، پروژکتور بهترین تصویر را با قالب ۹:۱۶ در سمت پروژکتور پخش می کند.
- اگر عنوان DVD با قالب LBX را پخش می کنید، لطفاً قالب را در صفحه نمایش پروژکتور به LBX تغییر دهید.
- در صورتی که قصد دارید عنوان DVD با قالب ۳:۴ را پخش کنید، لطفاً قالب را در OSD پروژکتور به ۳:۴ تغییر دهید.
- لطفاً قالب نمایش را با نسبت تصویر ۹:۱۶ (عریض) در روی DVD پلیئر تنظیم کنید.

#### تصویر خیلی کوچک یا خیلی بزرگ است.

- پروژکتور را به پرده نزدیک یا از آن دور کنید.
- "Menu" را در صفحه پروژکتور فشار دهید، به "صفحه نمایش → نسبت ابعاد تصویر" بروید. تنظیمات متفاوتی را امتحان کنید.

#### گوشه های تصویر پریده است:

- در صورت امکان، پروژکتور را تغییر وضعیت دهید تا در مرکز صفحه و زیر پایین صفحه قرار گیرد.
- از "صفحه نمایش ← تنظیم انحراف تصویر" روی منوی صفحه برای انجام تنظیم استفاده کنید.

#### تصویر وارونه است

- "تنظیمات ← پخش تصویر" را از منوی روی صفحه انتخاب کرده و جهت پخش را تنظیم کنید.

#### تصویر دوتایی مات

- دکمه "3D" را فشار دهید و به حالت "خودکار" جابجا شوید تا از ایجاد تصویر دو بعدی معمولی به صورت دوتایی مات جلوگیری شود.



قالب دو تصویر کنار به کنار

- اگر سیگنال ورودی HDMI 1.3 2D 1080i کنار به کنار است، دکمه "3D" را فشار دهید و به حالت "SBS" جابجا شوید.



تصویر در حالت سه بعدی نمایش داده نمی شود

- بررسی کنید که باتری عینک سه بعدی تخلیه نشده باشد.
- بررسی کنید که عینک سه بعدی روشن باشد.
- اگر سیگنال ورودی HDMI 1.3 2D (1080i) کنار به کنار نیمه است، دکمه "3D" را فشار دهید و به "SBS" جابجا شوید.

### سایر مشکلات



پروژکتور به هیچ یک از فرمانهای کنترل پاسخ نمی دهد

- در صورت امکان، پروژکتور را خاموش کنید، سیم برق را از پریز در آورده و پیش از اتصال مجدد برق، ۲۰ ثانیه صبر کنید.



لامپ خاموش می شود یا صداهای ضربه مانند از خود منتشر می کند

- زمانی که طول عمر مفید لامپ به پایان می رسد، لامپ خاموش می شود یا صداهای ضربه مانند از خود منتشر می کند. در این صورت، پروژکتور تا زمانی که لامپ تعویض نشود، روشن نمی شود. برای تعویض لامپ، مراحل موجود در بخش "تعویض لامپ" را در صفحات ۵۶-۵۷ دنبال کنید.

### مشکلات مربوط به کنترل از راه دور



در صورتی که کنترل از راه دور کار نمی کند

- بررسی کنید زاویه کنترل از راه دور در محدوده زاویه  $\pm 15^\circ$  از دریافت کننده IR موجود بر روی پروژکتور باشد.
- اطمینان حاصل کنید که مانعی میان کنترل از راه دور و پروژکتور نباشد. در محدوده فاصله ۶ متری (۲۰ فوت) باشید.
- مطمئن شوید که باتری ها درست در جای خود قرار گرفته اند.
- در صورتی که عمر مفید باتری ها به پایان رسیده است، آنها را تعویض کنید.

## نشانگر هشدار

هنگامی که نشانگرهای هشدار (قسمت زیر را ببینید) روشن می شوند یا چشمک می زنند، پروژکتور به صورت خودکار خاموش می شود:

- چراغ نشانگر "لامپ" به رنگ قرمز در می آید و نشانگر "روشن/آماده باش" با رنگ قرمز چشمک می زند.
- چراغ نشانگر "درجه حرارت" به رنگ قرمز در می آید و نشانگر "روشن/آماده باش" با رنگ قرمز چشمک می زند. این بدان معنی است که پروژکتور بیش از حد گرم شده است. در شرایط عادی می توان پروژکتور را دوباره روشن کرد.
- چراغ نشانگر "درجه حرارت" به رنگ قرمز چشمک می زند و نشانگر "روشن/آماده باش" با رنگ قرمز چشمک می زند. سیم برق را از پروژکتور جدا کنید؛ ۳۰ ثانیه صبر کرده و دوباره امتحان کنید. در صورتی که نشانگر هشدار روشن می شود یا چشمک می زند، برای دریافت راهنمایی با نزدیکترین مرکز خدمات تماس بگیرید.

## پیام چراغ روشن

پیغام	چراغ نمایشگر روشن و خاموش بودن دستگاه (قرمز)	چراغ نمایشگر روشن و خاموش بودن دستگاه (آبی)	چراغ درجه حرارت (قرمز)	چراغ لامپ (قرمز)
وضعیت آماده باش (سیم برق ورودی)	چراغ ثابت			
روشن (در حال گرم شدن)		چشمک زن (۰,۵ ثانیه خاموش / ۰,۵ ثانیه روشن)		
روشن شدن دستگاه و روشنایی لامپ		چراغ ثابت		
کلید خاموش کردن دستگاه (در حال خنک شدن)		چشمک زن (۰,۵ ثانیه خاموش / ۰,۵ ثانیه روشن). وقتی پنکه خنک کننده خاموش می شود، دوباره به شکل چراغ ثابت قرمز در می آید.		
راه اندازی مجدد سریع (۱۰۰ ثانیه)		چشمک زن (۰,۲۵ ثانیه خاموش / ۰,۲۵ ثانیه روشن)		
خطا (لامپ کار نمی کند)	چشمک زن			چراغ ثابت
خطا (نقص پنکه)	چشمک زن		چشمک زن	
خطا (درجه حرارت بالا)	چشمک زن		چراغ ثابت	

## کلید خاموش کردن دستگاه:

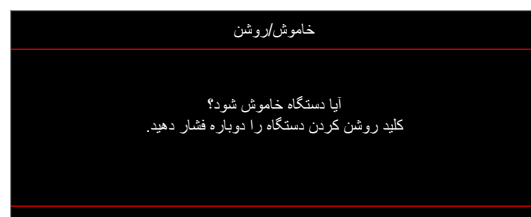

## خطرات لامپ:



# اطلاعات بیشتر

- **اخطار درجه حرارت:**

هشدار

دمای دستگاه بیش از حد بالا است

لطفاً:

- ۱- مطمئن شوید جریان هوای داخل و خارج مسدود نمی باشد.
- ۲- مطمئن شوید دمای محیط زیر ۴۵ درجه سانتیگراد می باشد. اگر با این وجود مشکل حل نشد، لطفاً با مرکز سرویس و خدمات تماس حاصل نمایید.

- **فن کار نمی کند:**

هشدار

فن قفل شد

پروژکتور بطور خودکار خاموش خواهد شد. لطفاً با مرکز سرویس و خدمات تماس حاصل نمایید.

- **خارج از محدوده نمایش:**

HDMI

خارج از محدوده

- **هشدار خاموش شدن دستگاه:**

خاموش شدن

تایمر خاموشی موقت فعال می باشد.  
خاموشی موقت ۶۰ ثانیه

- **زنگ تایمر ایمنی:**

هشدار

زنگ تایمر ایمنی  
زمان استراحت ۶۰ ثانیه

## مشخصات

توضیحات	نوری
XGA / WXGA	وضوح اصلی
۸۰۰×۱۲۸۰ / ۷۶۸×۱۰۲۴	حداکثر رزولوشن
فوکوس دستی	عدسی
<ul style="list-style-type: none"> <li>قابل تنظیم از ۳۱,۹ اینچ تا ۳۰۳,۰۹ اینچ (محدوده فوکوس مکانیکی) (هندسی) برای XGA</li> <li>قابل تنظیم از ۳۵,۶۴ اینچ تا ۳۰۲,۹۸ اینچ (محدوده فوکوس مکانیکی) (هندسی) برای WXGA</li> </ul>	اندازه تصویر (مورب)
<ul style="list-style-type: none"> <li>۰,۴ تا ۳,۸ متر برای XGA</li> <li>۰,۴ تا ۳,۴ متر برای WXGA</li> </ul>	فاصله پخش

توضیحات	الکتریکی
<ul style="list-style-type: none"> <li>HDMI 1.4a</li> <li>USB2.0 USB-A - برای برق ۵ ولت ۱,۵ آمپر</li> <li>VGA IN</li> <li>ویدیو</li> <li>ورودی صدا ۳,۵ میلی متر</li> <li>نرینه ۹ پینی RS232C (D-SUB)</li> <li>ورودی میکروفن*</li> </ul> <p><b>نکته: (*) این رابط فقط برای مدل (12 I/O) نوع ۲ قابل استفاده است.</b></p>	ورودی ها
<ul style="list-style-type: none"> <li>خروجی صدا ۳,۵ میلی متر</li> <li>خروجی VGA</li> </ul>	خروجی ها
<ul style="list-style-type: none"> <li>USB نوع A برای ماوس / سرویس</li> <li>RJ-45 (پشتیبانی از کنترل وب)*</li> </ul> <p><b>نکته: (*) این رابط فقط برای مدل (12 I/O) نوع ۲ قابل استفاده است.</b></p>	کنترل
۱۰۷۳,۴ میلیون رنگ	تکثیر رنگ
<ul style="list-style-type: none"> <li>سرعت اسکن افقی: ۱۵,۳۷۵ ~ ۹۱,۱۴۶ کیلوهرتز</li> <li>سرعت اسکن عمودی: ۵۰ ~ ۸۵ هرتز (۱۲۰ هرتز برای پروژکتور با قابلیت سه بعدی)</li> </ul>	سرعت اسکن
بله، ۱۰ وات	بلندگوی داخلی
۱۰۰ - 240V AC ۶۰/۵۰ هرتز	شرایط برق
۱,۰-۲,۸ آمپر	جریان ورودی
<p>روشن:</p> <ul style="list-style-type: none"> <li>معمولی ۲۳۰ وات حداکثر ۲۵۳ وات @ ۱۱۰ ولت برق متناوب</li> <li>معمولی ۲۲۵ وات حداکثر ۲۴۸ وات @ ۲۲۰ ولت برق متناوب</li> </ul> <p>اقتصادی:</p> <ul style="list-style-type: none"> <li>معمولی ۱۹۰ وات حداکثر ۲۰۹ وات @ ۱۱۰ ولت برق متناوب</li> <li>معمولی ۱۸۷ وات حداکثر ۲۰۶ وات @ ۲۲۰ ولت برق متناوب</li> </ul>	مصرف برق

توضیحات	مکانیکی
جلو، پشت، سقف - بالا، عقب - بالا	دستورالعمل نصب
۳۱۶ میلی متر (عرض) × ۲۴,۵ میلی متر (قطر) × ۹۸ میلی متر (طول) (بدون پایه)	ابعاد
۳۱۶ میلی متر (عرض) × ۲۴۳,۵ میلی متر (قطر) × ۱۰۸,۵ میلی متر (طول) (با پایه)	ابعاد
۰,۵±۲,۹ کیلوگرم	وزن
عملکرد در دمای ۵ تا ۴۰ درجه سانتی گراد، رطوبت ۱۰٪ تا ۸۵٪ (بدون میعان)	شرایط محیطی

**نکته:** تمام مشخصات ممکن است بدون اطلاع قبلی تغییر کنند.



## دفتر بین المللی Optoma

برای هر گونه سرویس یا خدمات با دفتر محلی خود تماس بگیرید.

<p><a href="mailto:info@os-worldwide.com">info@os-worldwide.com</a> www.os-worldwide.com</p>	<p><b>ژاپن</b> 3-25-18 東京都足立区綾瀬 株式会社オーエス 0120-380-495:コンタクトセンター</p>	<p>888-289-6786 510-897-8601 <a href="mailto:services@optoma.com">services@optoma.com</a></p>	<p><b>آمریکا</b> 47697 Westinghouse Drive, Fremont, CA 94539, USA www.optomausa.com</p>
<p>+886-2-8911-8600 +886-2-8911-6550 <a href="mailto:services@optoma.com.tw">services@optoma.com.tw</a> asia.optoma.com</p>	<p><b>تایوان</b> 12F., No.213, Sec. 3, Beixin Rd., Xindian Dist., New Taipei City 231, .Taiwan, R.O.C www.optoma.com.tw</p>	<p>888-289-6786 510-897-8601 <a href="mailto:services@optoma.com">services@optoma.com</a></p>	<p><b>کانادا</b> 47697 Westinghouse Drive, Fremont, CA 94539, USA www.optomausa.com</p>
<p>+852-2396-8968 +852-2370-1222 www.optoma.com.hk</p>	<p><b>هنگ کنگ</b> Unit A, 27/F Dragon Centre, 79 Wing Hong Street, Cheung Sha Wan, Kowloon, Hong Kong</p>	<p>888-289-6786 510-897-8601 <a href="mailto:services@optoma.com">services@optoma.com</a></p>	<p><b>امریکا لاتین</b> 47697 Westinghouse Drive, Fremont, CA 94539, USA www.optomausa.com</p>
<p>+86-21-62947376 +86-21-62947375 www.optoma.com.cn</p>	<p><b>چین</b> 5F, No. 1205, Kaixuan Rd., Changning District Shanghai, 200052, China</p>	<p>+44(0)1923 691 800 +44(0)1923 691 888 <a href="mailto:service@tsc-europe.com">service@tsc-europe.com</a></p>	<p><b>اروپای</b> Unit 1, Network 41, Bourne End Mills Hemel Hempstead, Herts, HP1 2UJ, United Kingdom www.optoma.eu خدمات تلفن: +44(0)1923 691865</p>
		<p>+31(0)36 820 0252 +31(0)36 548 9052</p>	<p><b>Benelux BV</b> Randstad 22-123 1316 BW Almere The Netherlands www.optoma.nl</p>
		<p>+33 1 41 46 12 20 +33 1 41 46 94 35 <a href="mailto:savoptoma@optoma.fr">savoptoma@optoma.fr</a></p>	<p><b>فرانسه</b> Bâtiment E 81-83 avenue Edouard Vaillant 92100 Boulogne Billancourt, France</p>
		<p>+34 91 499 06 06 +34 91 670 08 32</p>	<p><b>اسپانیا</b> C/ José Hierro,36 Of. 1C 28522 Rivas VaciaMadrid, Spain</p>
		<p>+49(0)211 506 6670 +49(0)211 506 66799 <a href="mailto:info@optoma.de">info@optoma.de</a></p>	<p><b>Deutschland</b> Wiesenstrasse 21 W D40549 Düsseldorf, Germany</p>
		<p>+47 22 98 89 90 +47 22 98 89 99 <a href="mailto:info@optoma.no">info@optoma.no</a></p>	<p><b>اسکاندیناوی</b> Lerpeveien 25 3040 Drammen Norway</p>
			<p>PO.BOX 9515 3038 Drammen Norway</p>
		<p>+82+2+34433004 +82+2+34433005</p>	<p><b>کره</b> .WOOMI TECH.CO.,LTD 4F, Minu Bldg.33-14, Kangnam-Ku, Seoul,135-815, KOREA korea.optoma.com</p>



P/N:36.7DR01G001-A