

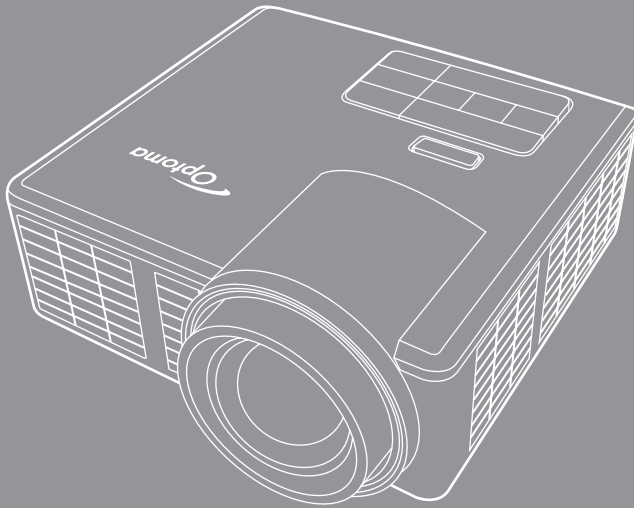

# DLP® 投影机



使用手冊





# 目錄

<b>安全須知</b> .....	<b>4</b>
預期用途聲明 .....	5
安全資訊.....	5
安全標籤.....	7
商標.....	8
視訊與音訊解碼器的注意事項 .....	8
安全規格注意事項 .....	9
CE 聲明.....	10
廢電子電機設備指令 (WEEE) 聲明 .....	10
<b>介紹</b> .....	<b>11</b>
包裝內容物 .....	11
關於您的投影機.....	12
主機 .....	12
輸入／輸出接線 .....	13
控制面板 .....	14
遙控器.....	15
安裝遙控器電池 .....	16
遙控器運作範圍 .....	16
<b>安裝</b> .....	<b>17</b>
連接至電腦 .....	17
連接至 DVD 放影機.....	19
連接多媒體 .....	20
開啟／關閉投影機 .....	22
開啟投影機 .....	22
關閉投影機 .....	22
調整投影的影像.....	23
升高投影機高度 .....	23
降低投影機高度 .....	23
調整顯示器對焦.....	23
調整投影影像大小.....	24
<b>使用者控制項目</b> .....	<b>26</b>
使用螢幕顯示功能表.....	26
主選單 .....	26
影像 .....	27
顯示設定 .....	28
設定 .....	29
進階選項 .....	31

多媒體簡介.....	32
相片格式.....	32
視訊格式.....	32
音頻格式.....	33
Office 檢視器格式.....	33
如何使用 USB 設定多媒體的檔案類型.....	35
如何使用 MicroSD 設定多媒體的檔案類型.....	37
如何使用內部記憶體設定多媒體的檔案類型.....	39
多媒體主選單.....	41
系統、USB、MicroSD、內部記憶體的多媒體設定值.....	41
系統設定.....	42
照片設定.....	43
影片設定.....	44
音樂設定.....	45
其他多媒體連接.....	46
從 PC 投影檔案.....	46
映射行動裝置的畫面（須有選配的 USB Wi-Fi 密鑰）.....	48
<b>附錄.....</b>	<b>51</b>
疑難排解.....	51
指示信號.....	53
相容模式 (HDMI/VGA).....	54
三腳架安裝投影機.....	55
規格.....	56

# 安全須知

	等邊三角形內帶箭頭的閃電符號，是產品內部有可能產生電擊危險的未絕緣高「危險電壓」警告。
	等邊三角形內的驚嘆號係用於警告使用者設備所附文件內有重要的操作與保養 (維修)指示說明。

**警告：**為防火災或電擊，切勿將本產品置於淋雨或潮濕的環境。機殼內部有危險的高壓電。請勿打開機箱。如需維修，請務必委託合格的維修人員。

## B 類發射限制

本 B 類數位設備符合加拿大干擾產生設備法規之所有要求。

## 重要安全指示

1. 請勿阻塞任何通風口。為確保投影機操作順暢可靠及防止過熱，建議將投影機放置在不會妨礙通風的位置上。例如：不要將投影機放置在床、沙發、地毯或類似會阻擋通風口的表面上。
2. 請勿在接近水或濕氣之處使用本投影機。為降低火災及／或觸電風險，請勿將本裝置暴露在雨中或濕氣中。
3. 請勿安裝在靠近任何熱源之處，例如散熱器、電熱器、火爐或其他如擴大機等發熱裝置。
4. 只能使用柔軟的乾布擦拭。
5. 請僅使用製造商指定之附件或配件。
6. 請勿使用受到實體損壞或傷害的投影機。  
物理損壞係指（但不限於）：
  - 投影機摔落。
  - 電源線或插頭已損壞。
  - 液體灑到投影機上。
  - 投影機已經暴露於雨中或濕氣中。
  - 物體掉入投影機中，或內部零件鬆動。請勿嘗試自行維修投影機。打開或拆除外殼可能會讓您置身在危險電壓或其他危害當中。將投影機送修之前，請先聯繫 **Optoma**。
7. 請勿讓物體或液體進入投影機內，否則可能接觸到危險電壓或讓零件短路，造成起火或觸電。
8. 有關安全相關標誌，請參閱投影機機殼。
9. 本裝置應限由合格維修人員維修。

## 預期用途聲明

- 運作溫度：
  - 高度 0 - 2500 英呎、溫度 5 °C ~ 40 °C
  - 高度 2500 - 5000 英呎、溫度 5 °C ~ 35 °C
  - 高度 5000 - 10000 英呎、溫度 5 °C ~ 30 °C
- 最高溼度：
  - 運作：10%~80%RH (最大)，無冷凝
  - 存放：5%~95% RH，無冷凝

運作環境中應無煙霧、油脂及其他會影響投影機運作效能的污染物。

在不良環境下使用本產品將使產品保固失效。

## 安全資訊

使用本投影機前，請先閱讀、瞭解並依循本說明中的所有安全資訊。妥善保存本說明書以便日後參閱。

### 警示文字的說明與後果

- |              |                                     |
|--------------|-------------------------------------|
| ⚠ <b>警告：</b> | 代表潛在危險情況，若未避免，則會導致人員致死或嚴重受傷及／或財物損失。 |
| ⚠ <b>小心：</b> | 代表潛在危險情況，若未避免，則會導致人員輕微或中度受傷及／或財物損失。 |
| ⚠ <b>警告：</b> | 危險電壓                                |

## ⚠ 警告

### 若要降低接觸高電壓的相關風險：

- 請勿以任何方式改裝本產品。
- 請勿嘗試維修本產品。
- 產品內部並無用戶可自行維修之零件，僅限由 Optoma 授權服務供應商以 Optoma 核可的系統元件進行維修。
- 請勿使用在潮濕環境下使用牆面電源插座。
- 請勿使用已經受損的牆面電源插座。使用前請先替換受損零件。

### 若要降低發生火災與爆炸的相關風險：

- 請勿將投影機浸入液體中並避免受潮。
- 僅限使用 Optoma 核可的電源供應器。

### 若要降低誤食產品導致噎住的相關風險：

- 將遙控器電池等微小零件遠離孩童與寵物。

### 若要降低危險電壓、撞擊、絆倒與強光的相關風險：

- 若要在孩童的周圍使用本投影機，請務必由大人陪同使用。

## ⚠ 小心

### 若要降低聽力受損的相關風險：

- 務必詳閱耳機製造商針對音量所提供的說明。
- 設定安全的音量是使用者的責任。

### 若要降低爆炸及／或電池洩漏化學物質的相關風險：

- 僅限使用 CR2025 型電池。
- 依據遙控器內的標示，正確對齊電池的正 (+)、負 (-) 極位置。
- 請勿將電池長時間放置在遙控器內。
- 請勿將電池加熱或接觸火焰。
- 請勿對電池進行拆解、短路或充電。
- 請勿將電池隨意放置在口袋或皮包中。
- 勿使電池漏液接觸到眼睛與皮膚。
- 請勿在熱源附近或極高溫環境下對電池進行充電。

若要降低環境污染的相關風險：

- 遵守適用的政府規範棄置所有系統元件。

若要降低 LED 強光的相關風險：

- 請勿直接注視投影機鏡片。

若要降低絆倒與跌倒的相關風險：

- 正確擺放充電線與資料傳輸線，以免絆倒他人。

**請注意：**請勿將投影機置於車內等密閉空間中並直接曝曬於陽光下。

保存本說明書

## 安全標籤

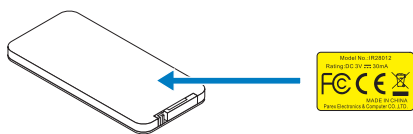

遙控器

型號：IR28012

## 商標

Optoma 及 Optoma 標章是 Optoma Company 的商標。Adobe 與 Adobe 標誌屬於 Adobe Systems Incorporated 在美國及／或其他國家的註冊商標或商標。Microsoft、PowerPoint 及 Excel 屬於 Microsoft Corporation 的註冊商標。microSD 及 microSDHC 屬於 SD Association 的商標。

其他所有商標或註冊商標皆屬於其個別所屬公司的財產。

## 視訊與音訊解碼器的注意事項

### MPEG-4 注意事項

本產品獲 mpeg-4 視覺專利組合授權，於下列情況下供個人及消費者非商業使用：(i) 按 mpeg-4 視覺標準 (下稱「mpeg-4 視訊」) 進行視訊編碼，及/或 (ii) 將消費者以個人及非商業活動所編，或自經 mpeg LA 授權，提供 mpeg-4 視訊供應商所取得 mpeg-4 視訊進行解碼。除前述授權外，無任何其他明示或隱含的授權。其他促銷、內部、及使用使用及授權的相關說明，請瀏覽 mpeg la, llc 的下列網站：請參閱 <http://www.mpegla.com>。

### AVC 影片注意事項

本產品獲 avc 專利組合授權，於下列情況下供個人及消費者非商業使用：(i) 按 avc 標準 (下稱「avc 視訊」) 進行視訊編碼，及/或 (ii) 將消費者以個人及非商業活動所編，或自經授權提供 avc 視訊供應商所取得 avc 視訊進行解碼。除前述授權外，無任何其他明示或隱含的授權。其他資訊請洽 mpeg la, L.L.C。請參閱 <http://www.mpegla.com>。

### MPEG LAYER-3 注意事項

提供本產品並不代表對於下列事項提供授權或暗示權利：透過營利傳播系統（地面、衛星、纜線及／或其他散佈方式）、串流應用（透過網路、內部網路及／或其他網絡）、其他內容散佈系統（付費音樂或隨選音樂應用程式等）或實質媒體（CD、DVD、半導體晶片、硬碟及記憶卡等）散佈由此產品製作之 MPEG Layer-3 相容內容。此類用途須獲得獨立授權。

如需詳細資訊，請瀏覽 <http://mp3licensing.com>。



## 安全規格注意事項

### 聯邦通訊委員會聲明 - B 類

本設備會產生、使用並放射無線射頻能量，若未依照說明書的指示進行安裝與使用，可能會干擾無線電通訊。依據聯邦通訊委員會規章第 15 篇之 B，本產品經過測試符合 B 類運算裝置的限制，其設計可在住家安裝環境運作下正常防護此干擾。然而，這並不保證特定的安裝方式就不會產生干擾，若本設備確實對收音機或電視的收訊產生有害干擾（可將本設備關閉後重新啟動進行確認），建議使用者嘗試以下列任一或多種方式修正干擾：

- 重新調整接收天線的方向或位置。
- 增加設備和接收器之間的距離。
- 將設備和接收器分別連接到不同的電路插座上。
- 洽詢經銷商或資深的收音機／電視技術人員尋求協助。

**注意：**本 B 級數位裝置符合加拿大 ICES-003 法規的要求。

Cet appareil numérique de la classe B est conforme à la norme NMB-003 du Canada.

### 加拿大工業規範資訊

操作時可能會出現下列兩種情形：

(1) 本裝置不得產生干擾，此外

(2) 本裝置必須接收任何干擾，包括可能會導致裝置非預期運作效果的干擾。

使用者應注意，請務必依照本手冊所示之方式使用本裝置，以符合無線射頻暴露規定。若未依照手冊說明之方式使用本裝置，可能會導致無線射頻暴露過量的情況。

本 [B] 類數位裝置符合加拿大 ICES-003 標準。

Cet appareil numérique de la classe [B] est conforme à la norme NMB-003 du Canada.

**使用說明：**本設備須符合下列條件，方符合聯邦通訊委員會的設備規定。若纜線內含 EMI 亞鐵鹽芯，則將纜線的亞鐵鹽芯端接至投影機。使用投影機隨附的纜線或指定的纜線。

**備註：**非經符規負責方明確許可的修改，可能導致使用者使用本產品的權利失效。

符合 IDA 標準 DA103121

## CE 聲明

電磁相容性聲明：符合 2004/108/EC 指令

低電壓指令：符合 2006-95-EC 指令。

## 廢電子電機設備指令 (WEEE) 聲明

下列資訊僅適用於歐盟會員國：

右側標誌符合廢電子電機設備指令 2002/96/EC (WEEE)。該標誌所代表的規定，要求設備不得以未分類的一般廢棄物丟棄，須依據當地法令透過回收系統處理。



# 介紹

## 包裝內容物

下列所有物品附隨您的投影機。請確認您具備所有物品，若缺少任何物品請聯絡您當地經銷商或服務中心。

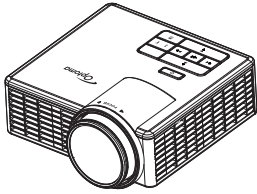

投影機



鏡頭蓋

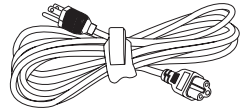

電源線

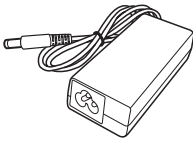

AC 變壓器

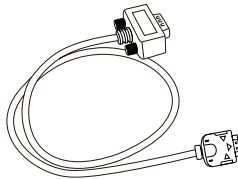

通用 24 針轉 VGA 轉接線

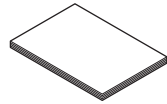

基本使用者手冊及文件



護套

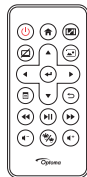

遙控器

**備註：**遙控器隨附電池。

# 關於您的投影機

## 主機

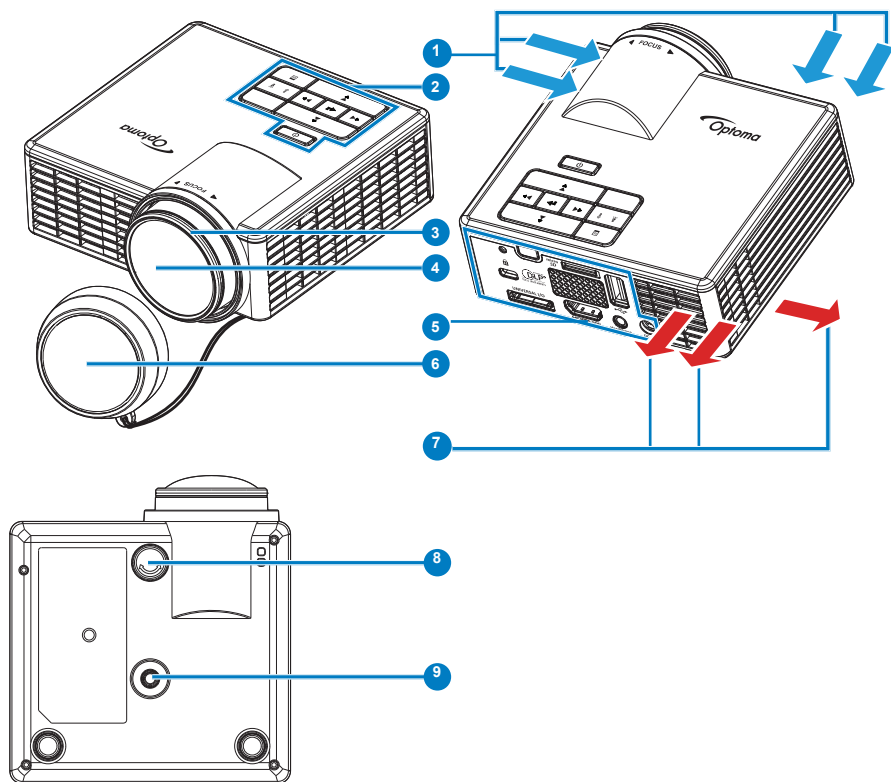

### # 說明

- 1 通風口（入口）
- 2 控制面板
- 3 焦距調整環
- 4 鏡頭
- 5 輸入／輸出接線
- 6 鏡頭蓋
- 7 通風口（出口）
- 8 傾斜調整環
- 9 三腳架螺絲孔

## 輸入／輸出接線

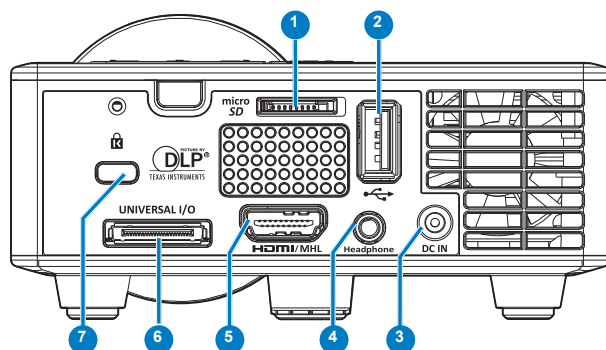

### # 說明

- 1 MicroSD 記憶卡插槽
- 2 USB A 型接頭
- 3 DC 輸入接頭
- 4 耳機連接器
- 5 HDMI/MHL 接頭
- 6 通用 I/O 接頭
- 7 安全纜線孔

## 控制面板

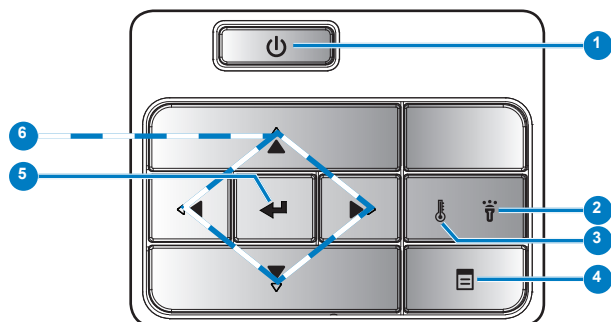

#	名稱	說明
1	電源	開啟或關閉投影機。
2	錯誤 LED	錯誤 LED 燈亮起穩定橘光，表示某 LED 發生故障。投影機將自動關閉。
3	溫度指示燈	若「溫度」橘色指示燈閃爍，可能代表發生以下問題之一： <ul style="list-style-type: none"><li>● 投影機內部溫度過高。</li><li>● 風扇故障。</li></ul>
4	功能表	按此按鈕可啟動 OSD。請用方向鍵及功能表鈕，瀏覽 OSD 各選項。
5	確定	按這個按鈕可以確認選取的項目。
6	四向選擇鍵	按下以瀏覽螢幕上顯示 (OSD) 項目。

## 遙控器

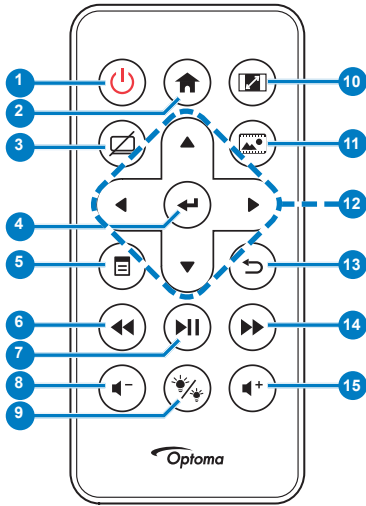

#	名稱	說明
1	電源 (🔌)	開啟或關閉投影機。
2	首頁 (🏠)	按本鍵返回首頁。
3	靜音 (🔇)	按本鍵將音訊及/或視訊靜音及/或取消靜音，視按鍵當時 OSD 選單的停止選項狀態而定 (主要 > 設定 > 進階選項 > 靜音)。
4	確定 (↵)	按這個按鈕可以確認選項。
5	功能表 (☰)	按此按鈕可啟動 OSD。
6	倒轉 (⏮)	按此按鈕可往回搜尋。
7	播放/暫停 (⏪)	按下可播放/暫停媒體檔案。
8	降低音量 (🔊)	按這個按鈕可以降低音量。
9	LED 模式 (🌞)	此可讓您選擇顯示模式。
10	長寬比 (📏)	按下以改變顯示影像的縱橫比。
11	媒體模式 (📺)	按本鍵將輸入源改為媒體。
12	上/下/左/右	按下以瀏覽螢幕上顯示 (OSD) 項目。
13	返回 (⏪)	按本鍵返回上一頁。
14	快轉 (⏩)	按此按鈕可以向前搜尋。
15	增加音量 (🔊)	按這個按鈕可以提高音量。

**備註：** 首頁及返回鈕，僅限媒體模式使用。

## 安裝遙控器電池

1. 按下側開扣並拉出電池座，即可取出電池座。

2. 插入 CR2025 鈕扣電池，並依據電池座上的標示正確對準電極。

**備註：**初次使用遙控器時，電池與接點之間有一片塑膠片。使用前請先取出此塑膠片。

3. 裝回電池座。

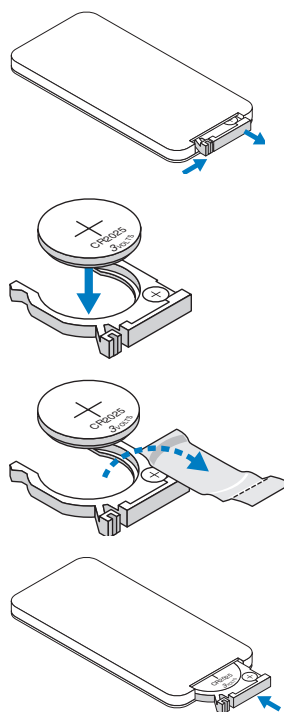

## 遙控器運作範圍

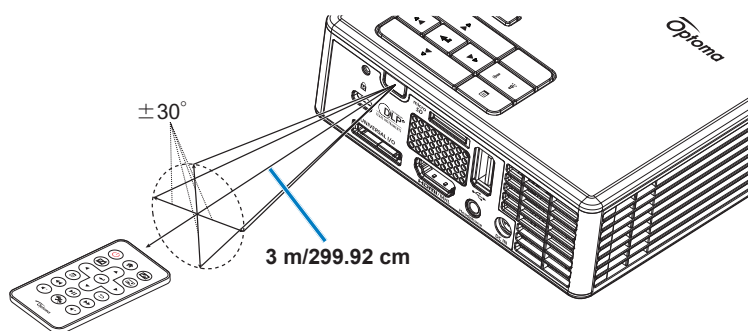

**備註：**實際運作範圍可能與圖示稍許不同。此外，電力不足的電池會降低遙控器的操作範圍，甚至無法運作。



# 安裝

## 連接至電腦

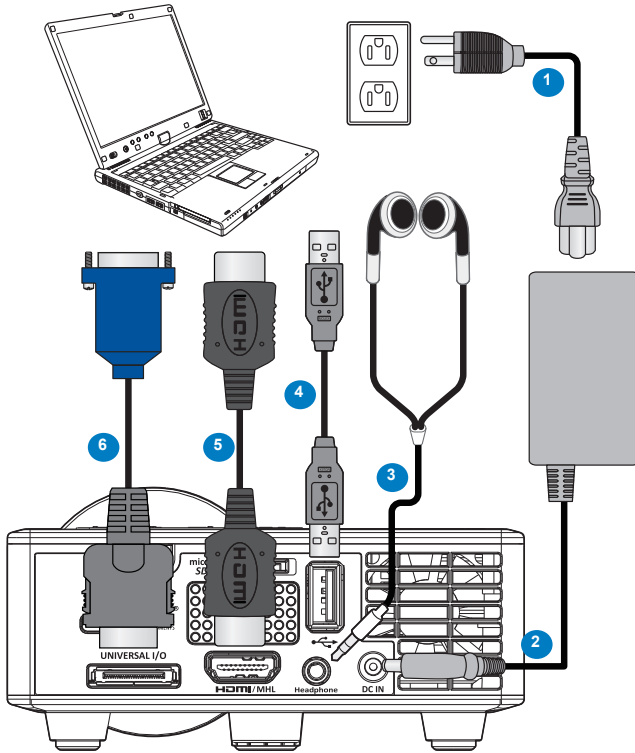

### # 說明

- 1 電源線
- 2 AC 變壓器
- 3 音訊傳輸線 (\*1)
- 4 USB-A 對接線 (\*2)
- 5 HDMI 傳輸線 (\*2)
- 6 通用 24 針轉 VGA 轉接線

**備註：**

- (\*1)本投影機只支援（無麥克風功能的）TRS 音訊傳輸線。某些耳機可能因阻抗值差異，出現輕度音量差異（音量較小）。
- (\*2)投影機不附本配件。

## 連接至 DVD 放影機

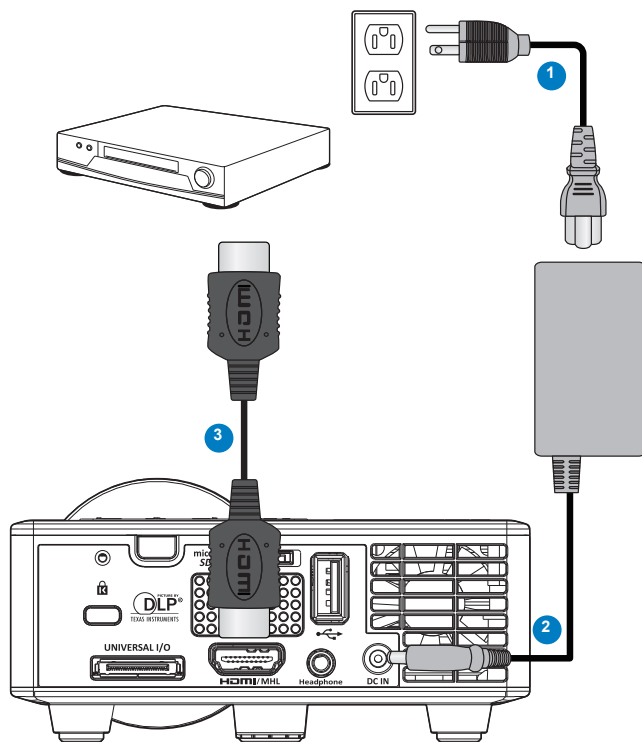

### # 說明

- 1 電源線
- 2 AC 變壓器
- 3 HDMI 傳輸線 (\*2)

備註：(\*2) 投影機不附本配件。

## 連接多媒體

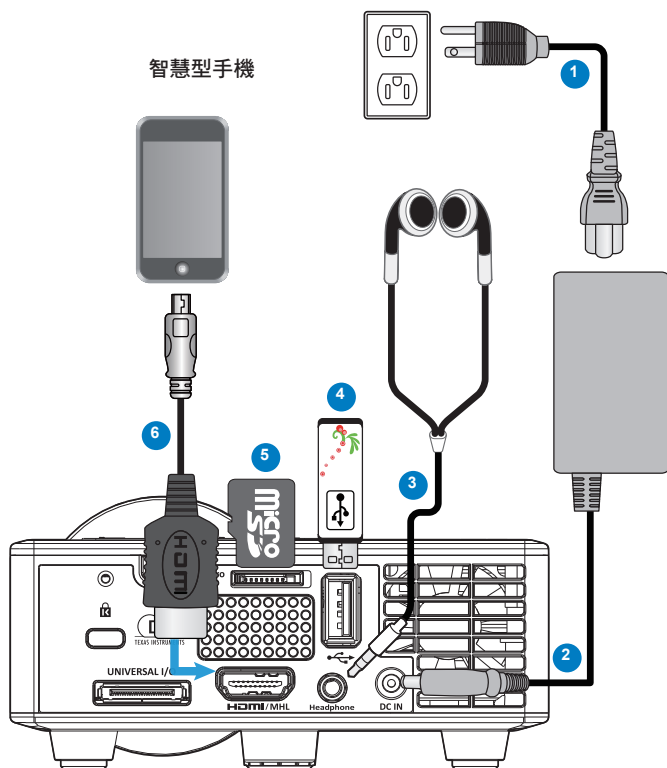

### # 說明

- 1 電源線
- 2 AC 變壓器
- 3 音訊傳輸線 (\*1)
- 4 USB 磁碟 (\*2)
- 5 MicroSD 卡 (\*2)
- 6 MHL 傳輸線 (\*2)

**備註：**

- (\*1)本投影機只支援（無麥克風功能的）TRS 音訊傳輸線。某些耳機可能因阻抗值差異，出現輕度音量差異（音量較小）。
- (\*2)投影機不附本配件。

# 開啟／關閉投影機

## 開啟投影機

**備註：**在您開啟訊號輸入來源之前（電腦、DVD 播放機等），先開啟投影機。未按**電源**鈕前，指示燈號閃琥珀色。

1. 連接電源線、AC 變壓器及適用的訊號線至投影機。
2. 取下鏡頭蓋。
3. 按下「**電源**」按鈕。
4. 開啟您的訊號輸入源 (電腦、DVD 播放機等)。
5. 使用適當訊號線連接您的訊號輸入源與投影機。
6. 輸入源係取決於上一次連接的輸入源。(投影機的輸入源是預設為多媒體)。若有需要可改變投影機的輸入源。

## 關閉投影機

**備註：**螢幕上會顯示「按下電源按鈕來關閉投影機。」訊息。5 秒鐘後訊息將消失，或您可按下**功能表**鍵將其清除。

1. 按下**電源**按鈕。請依據螢幕上顯示的指示正確關閉投影機。
2. 再次按下**電源**按鈕。風扇會持續再轉 3-5 秒。
3. 拔掉連接電源插座和投影機的電源線及 AC 變壓器。

## 調整投影的影像

### 升高投影機高度

將投影機升高至需要的顯示角度，並使用前傾斜調整環微調顯示角度。

### 降低投影機高度

降低投影機並使用前傾斜調整環微調顯示角度。

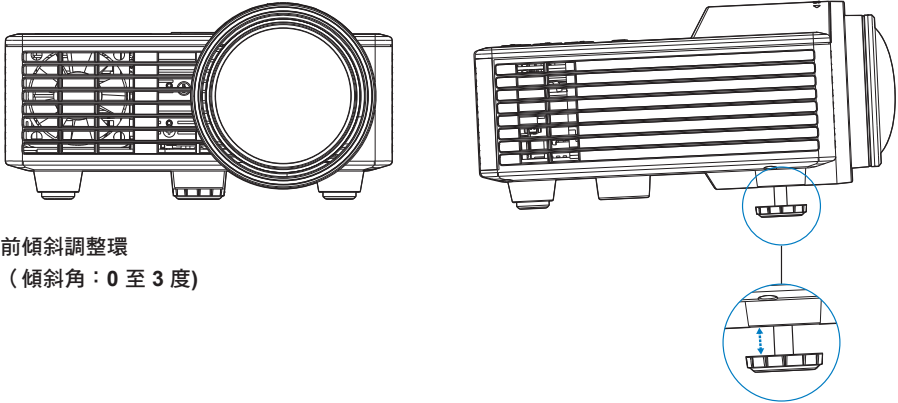

前傾斜調整環

(傾斜角：0 至 3 度)

**請注意：** 為了避免損壞投影機，在移動投影機或將投影機放入手提袋之前，一定要先確定調整環已完全收回。

### 調整顯示器對焦

旋轉變焦調整片，直到影像清晰為止。投影機的對焦距離在 2.82-5.64 英呎之間（86-172 公分）。

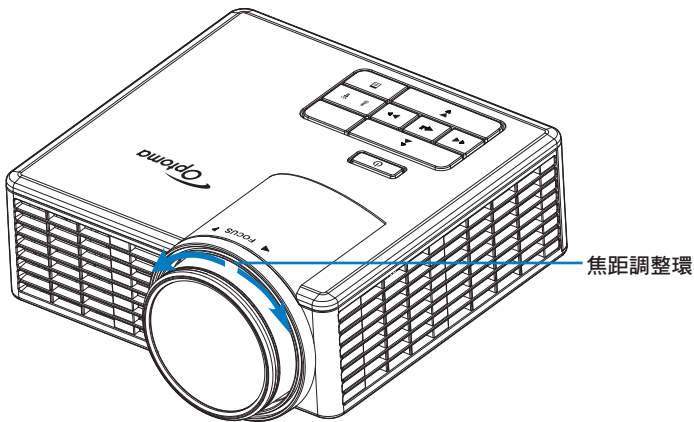

焦距調整環

# 調整投影影像大小

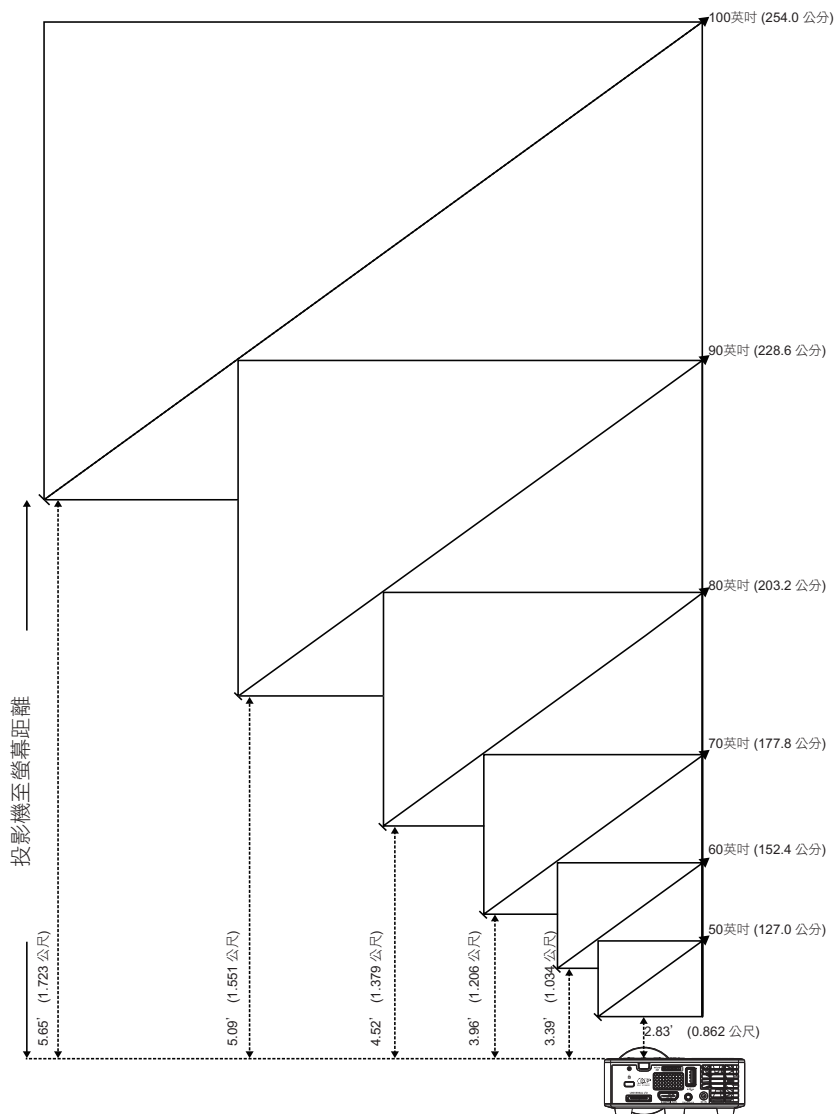



對角線	螢幕尺寸		投影距離
	寬度	高度	
50英吋 (127.0 公分)	42.52英吋 (108 公分)	26.38英吋 (67 公分)	2.83' (0.862 公尺)
60英吋 (152.4 公分)	50.79英吋 (129 公分)	31.89英吋 (81 公分)	3.39' (1.034 公尺)
70英吋 (177.8 公分)	59.45英吋 (151 公分)	37.01英吋 (94 公分)	3.96' (1.206 公尺)
80英吋 (203.2 公分)	67.72英吋 (172 公分)	42.52英吋 (108 公分)	4.52' (1.379 公尺)
90英吋 (228.6 公分)	76.38英吋 (194 公分)	47.64英吋 (121 公分)	5.09' (1.551 公尺)
100英吋 (254.0 公分)	84.65英吋 (215 公分)	53.15英吋 (135 公分)	5.65' (1.723 公尺)

備註：本圖表僅供使用者參考。

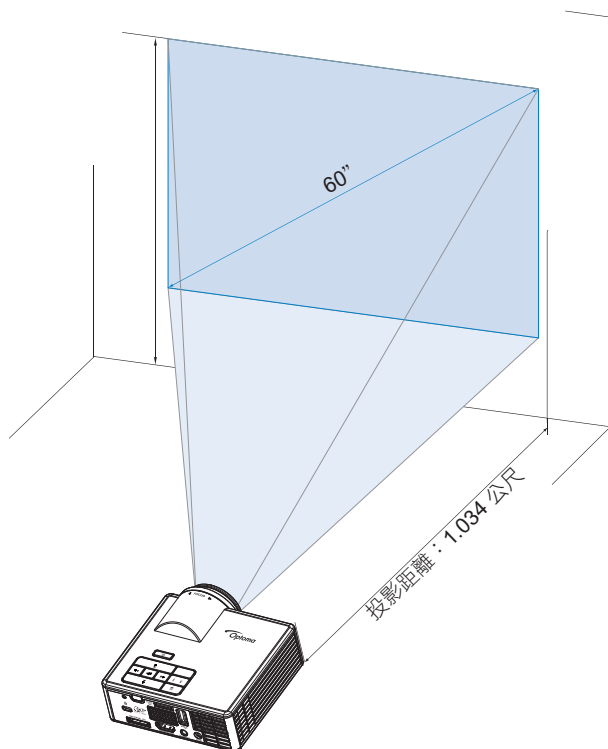

# 使用者控制項目

## 使用螢幕顯示功能表

1. 本投影機具備多國語言的螢幕顯示選單 (OSD)，無論有沒有輸入源都可以顯示。
2. 按下控制面板或遙控器上的**功能表**按鈕，進入主選單。
3. 欲選擇一選項，請按投影機控制面板或遙控器上的 ◂ 或 ▸ 按鈕。
4. 使用控制面板或遙控器上的 ◂ 或 ▸ 按鈕調整設定。
5. 若要退出 OSD，請按下控制面板或遙控器上的**功能表**按鈕。

## 主選單

主選單包括下列選項：輸入源、音量調整、顯示模式、以及設定亮度、對比、圖像、顯示、及設定值。

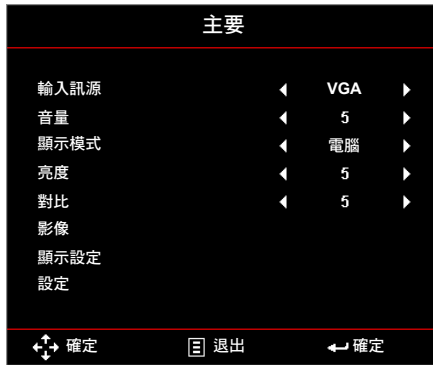

- **輸入訊源**：選擇投影機的輸入源。選項有：**VGA**、**HDMI/MHL** 及 **Media**。
- **音量**：調整音量。  
**備註**：VGA 模式不支援音訊輸出。
- **顯示模式**：顯示圖像優化。選項有：**明亮**、**電腦**、**劇院/iDevice\***、**相片**及**節能**。  
**備註**：\*輸入源為**HDMI**且啟動**iDevice**選項（**主要 > 設定 > 進階選項**）後，**iDevice**選項會取代**劇院**選項。
- **亮度**：調整影像的亮度。
- **對比**：調整對比。

## 影像

圖像選單可調整多個圖像設定值包括：3D、格式、縮放比例、色溫、及色彩空間。



- **3D**：開關 3D 功能。
- **3D 同步反轉**：開關 3D 同步逆變器選項。  
**備註：**
  - 選擇圖像設定時不能更改 3D/3D 同步反轉選項。
  - 3D 模式下的輸入時頻上限為 1024x768 @ 120Hz。
- **影像比例**：本選項調整圖像的顯示格式。選項有：
  - **自動**：按輸入源顯示圖像投影長寬比。
  - **4:3**：輸入選擇會調整至符合螢幕的大小，並投射 4:3 的影像。
  - **16:9**：輸入選擇會調整至符合螢幕的大小，並投射 16:9 的影像。
  - **16:10**：輸入源按螢幕大小投射 16:10 的圖像。
- **縮放比例**：縮小或放大圖像。選項有：50%、75%、100%、125%、150%、175% 或 200%。
- **色溫**：選擇色溫。選項有：暖色調、標準、及冷色調。  
**備註：**高亮度、Eco、及 3D 模式不支援色溫功能。
- **色彩空間**：選擇適當的彩色矩陣類型。選項有：自動、RGB 及 YUV。  
**備註：**只有 HDMI 模式才支援色彩空間。
- **頻率**：按電腦圖形卡的頻率變更顯示數據時頻。當您看到畫面出現垂直的閃爍波紋線條時，請調整頻率來最小化這些線條。這只能粗略地調整。  
**備註：**頻率僅限 VGA 模式才能調整。
- **相位**：同步化訊號時間點與圖像卡。圖像出現不穩定或閃爍狀態時，可用相位調製。這是精確的調整。  
**備註：**相位僅限 VGA 模式才能調整。

## 顯示設定

顯示選單包括梯形失真、位置等顯示設定選項。

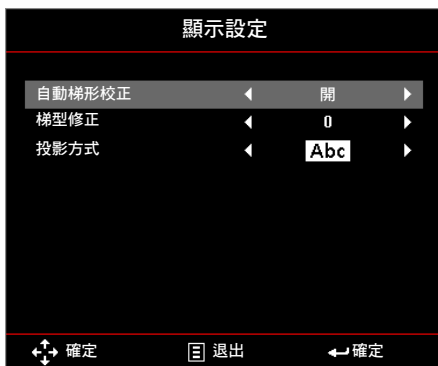

- **自動梯形校正**：選擇開可自動修正因投影機擺設角度所造成的影像變形。

**備註**：自動梯形校正功能僅限於調整垂直失真。

- **梯形修正**：調整因投影機傾斜導致的圖像失真（+/- 40 度）。

**備註**：手動調整梯形失真時，自動梯形校正功能自動關閉。

- **投影方式**：按投影機的安裝方式選擇投影模式。

- **自動梯形校正**：開

**Abc** 無反向

**cdA** 左右反向

- **自動梯形校正**：關

**Abc** 無反向

**cdA** 左右反向

**cdA** 上下反向

**cdA** 上下且左右反向

## 設定

設定選單包括預設 OSD 語言、開機訊號、自動睡眠關機等選項。

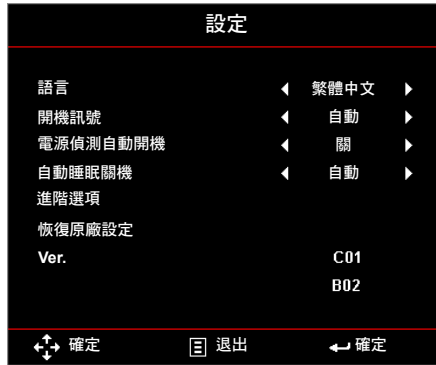

- **語言**：設定 OSD 語言。選項有：英文、德文、法文、意大利文、西班牙文、葡萄牙文、波蘭文、荷蘭文、俄文、瑞典文、希臘文、繁體中文、簡體中文、日文、韓文、土耳其文。
- **開機訊號**：選擇適當的開機訊號。選項有：**自動**、**VGA**、**HDMI/MHL** 及 **Media**。  
**備註**：開機訊號如設定為「自動」，每次開機後，投影機使用上次所用的輸入源。
- **電源偵測自動開機**：選擇開可啟動直接開機模式。投影機將自動在供應 AC 電源時自動開機，而不需按下投影機控制面板或遙控器上的**電源**按鈕。
- **自動睡眠關機**：設定倒數計時間隔。投影機收到或未收到任何訊號時，倒數計時隨即啟動。時間倒數結束後，投影機將會自動關機。選項有：**自動**、**關**、**30 分**、**1 小時**、**3 小時**、**8 小時**、**12 小時**。

**備註**：自動睡眠關機設定為「自動」時，投影機在檢測不到信號 15 分鐘後自動關機。

- **恢復原廠設定**：恢復全部設定為出廠預設值，包括電腦及視訊源設定。選擇本選項後，系統提示確認訊息。選擇「是」確認重設，選擇「否」取消重設。

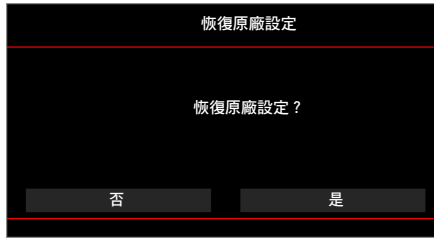

- **Ver.**：查看投影機目前的韌體版本。

## 進階選項

「進階」選單可讓您變更 iDevice、靜音、飽和度及色調的設定。



- **iDevice**：投影機用 Lightning HDMI 連接 iDevice (iPhone/ iPad/ iPod) 進行投影時，選擇開以顯示最佳色彩重現。  
**備註**：用 iDevice 進行投影的方法如下：用 Lightning HDMI 將 iDevice 連上投影機，HDMI 選擇 iDevice 選項(主要 > 設定 > 進階選項)，選擇 iDevice 顯示模式 (主要 > 顯示模式)。
- **靜音**：選擇靜音模式。選項有：**AV 靜音**（將音訊及視訊一起靜音），**音頻**（將音訊靜音），**影像**（將視訊靜音）。  
**備註**：遙控器上靜音鈕(Ⓜ)的功能，視 OSD 選單所選「靜音」選項而異。
- **飽和度**：調整彩色飽和度。  
**備註**：飽和度僅限 HDMI 模式及 1080p/i、720p、480p/i 視訊時頻下才能調整。
- **色調**：調整彩色色調。  
**備註**：色調僅限 HDMI 模式及 1080p/i、720p、480p/i 視訊時頻下才能調整。

## 多媒體簡介

支援的多媒體格式：

### 相片格式

圖像類型 (外部名稱)	子類型	編碼類型	最大尺寸
Jpeg / Jpg	基本	YUV420	4000x4000=16,000,000 畫素
		YUV422	
		YUV440	
		YUV444	
	漸進式	YUV420	4000x4000=16,000,000 畫素
		YUV422	
		YUV440	
		YUV444	
BMP			4000x4000=16,000,000 畫素

### 視訊格式

檔案格式	視訊格式	解碼最大解析度	最大位元率 (bps)	音頻格式	設定檔
MPG、MPEG	MPEG1	1920x1080 30fps	30M bps	MPEG1 L1-3	
AVI、MOV、MP4、MKV	H.264	1920x1080 30fps	30M bps	MPEG1 L1-3 HE-ACC v1 AC3	BP/MP/HP
AVI、MOV、MP4、	MPEG4	1920x1080 30fps	30M bps	HE-ACC v1	SP/ASP
AVI、MOV、MP4、	Xivd	1920x1080 30fps	30M bps	MPEG1 L1-3 HE-ACC v1	HD
AVI	MJPEG	8192x8192 30fps	30M bps	MPEG1 L1-3 HE-ACC v1	基本
WMV	VC-1	1920x1080 30fps	30M bps	WMA8/9(V1/v2)	SP/MP/AP



## 音頻格式

音樂類型 (副檔名)	取樣率 (KHz)	位元率 (Kbps)
MP3	8-48	8-320
WMA	22-48	5-320
ADPCM-WAV(WAV)	8-48	32-384
PCM-WAV(WAV)	8-48	128-1536
AAC	8-48	8-256

## Office 檢視器格式

檔案格式	支援版本	頁數/行數限制	大小限制
Adobe PDF	PDF 1.0、1.1、1.2、1.3、1.4	最多 1000 頁 (單一檔案)	最多 75MB
MS Word	British Word 95、 Word 97、2000、2002、2003 Word 2007(.docx)、 Word2010(.docx)	由於 Office 檢視器不會同時將 MS/Word 檔案全部一次載入，文件頁數及行數並無明顯限制。	最多 100MB
MS Excel	British Excel 5,95 Excel 97、2000、2002、2003 Excel 2007(.xlsx), Excel 2010(.xlsx) Office XP Excel	列數限制：最多 595 欄數限制：最多 256 工作表：最多 100	最多 15MB

**備註：**上述三個限制不會同時出現於單一 Excel 檔案。

檔案格式	支援版本	頁數／行數限制	大小限制
MS PowerPoint	British PowerPoint 97	最多 1000 頁（單一檔案）	最多 19MB
	PowerPoint 2000、2002、2003		
	PowerPoint 2007(.pptx)		
	PowerPoint 2010(.pptx)		
	Office XP PowerPoint		
	PowerPoint 簡報2003 及更早版本 (.ppx)		
	PowerPoint 簡報2007 及 2010 (.ppsx)		

**備註：**

- 檢視 *MS PowerPoint* 檔案時，其中的動畫功能不支援。
- 某些檔案被投影時，其文件顯示可能與在 *PC* 上的顯示不同。

## 如何使用 USB 設定多媒體的檔案類型

### 備註：

1. 若要使用多媒體 USB 功能，USB 隨身碟必須插入投影機。
2. 由於存在相容性問題，因此請勿連接相機的 USB 連接埠。

請依照下列步驟在投影機上播放相片、影片或音樂檔案：

1. 將電源線連接 AC 變壓器，然後按下「電源」按鈕啟動投影機。

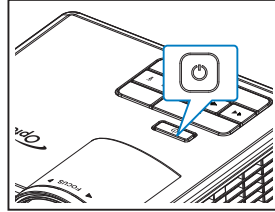
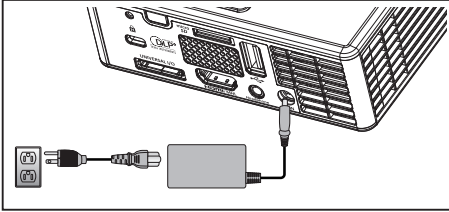

2. 將 USB 隨身碟插入投影機。

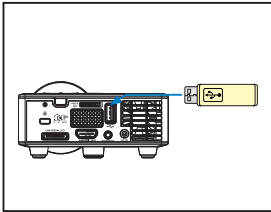

開啟多媒體選單。



**備註：**開啟主選單的方法如下：按遙控器上的選單鍵，或按住投影機控制面板上的選單鍵 1 秒鐘以上。

3. 選擇**HD Media**選單。  
**HD Media**選單即顯示出來。



4. 進入**USB**選單，選擇多媒體檔案：相片、影像或音訊。或是選擇**設定**選項，變更相片、影像或音訊的設定。
5. 選擇要開啟的檔案。



**備註：**檔案名稱長度上限為 28 個字符。

## 如何使用 MicroSD 設定多媒體的檔案類型

**備註：**若要使用多媒體 *microSD* 功能，*microSD* 記憶卡必須插入投影機。

請依照下列步驟在投影機上播放相片、影片或音樂檔案：

1. 將電源線連接 AC 變壓器，然後按下「電源」按鈕啟動投影機。

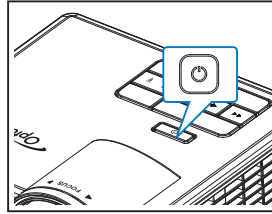
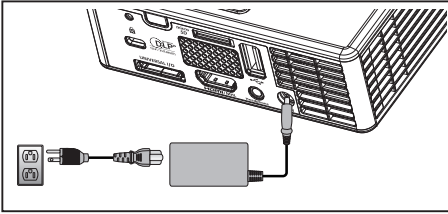

2. 將 **MicroSD** 記憶卡插入投影機。

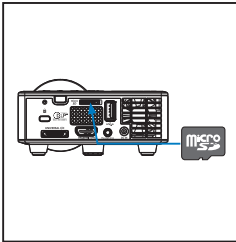

開啟多媒體選單。



**備註：**開啟主選單的方法如下：按遙控器上的**選單**鍵，或按住投影機控制面板上的**選單**鍵 1 秒鐘以上。

3. 選擇**HD Media**選單。  
**HD Media**選單即顯示出來。

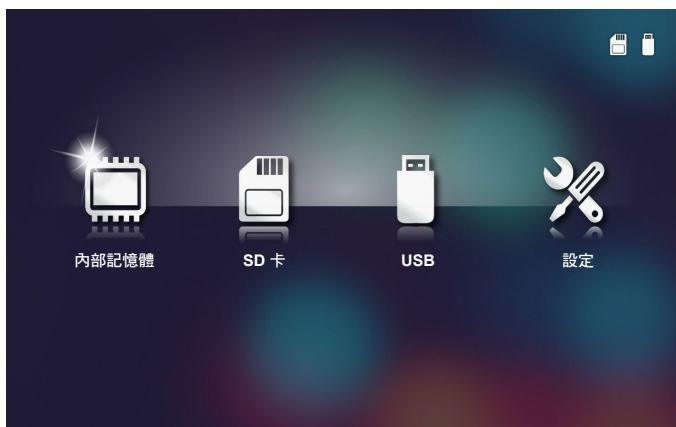

4. 進入**SD 卡**選單，選擇多媒體檔案：相片、影像或音訊。或是選擇**設定**選項，變更相片、影像或音訊的設定。
5. 選擇要開啟的檔案。

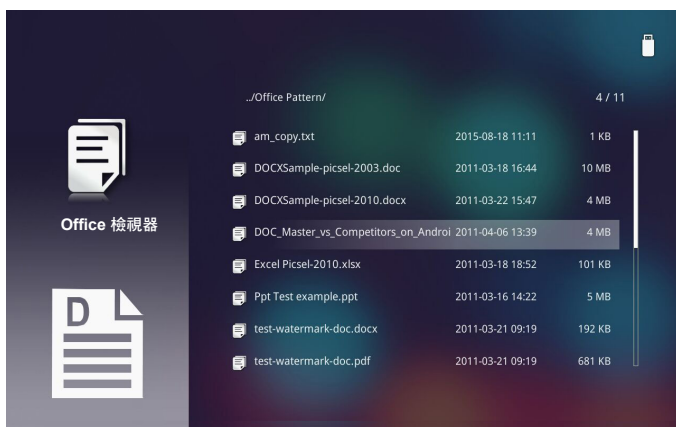

**備註：**檔案名稱長度上限為 28 個字符。

## 如何使用內部記憶體設定多媒體的檔案類型

**備註：**若要使用多媒體 *microSD* 功能，*microSD* 記憶卡必須插入投影機。

請依照下列步驟在投影機上播放相片、影片或音樂檔案：

1. 將電源線連接 AC 變壓器，然後按下「電源」按鈕啟動投影機。

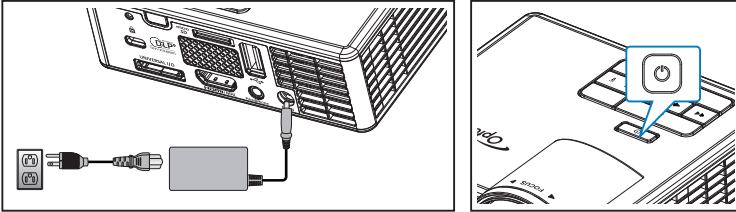

開啟多媒體選單。



**備註：**開啟主選單的方法如下：按遙控器上的選單鍵，或按住投影機控制面板上的選單鍵 1 秒鐘以上。

2. 選擇**HD Media**選單。  
**HD Media**選單即顯示出來。



3. 進入**內部記憶體**選單，選擇多媒體檔案：相片、影像或音訊。或是選擇**設定**選項，變更相片、影像或音訊的設定。
4. 選擇要開啟的檔案。

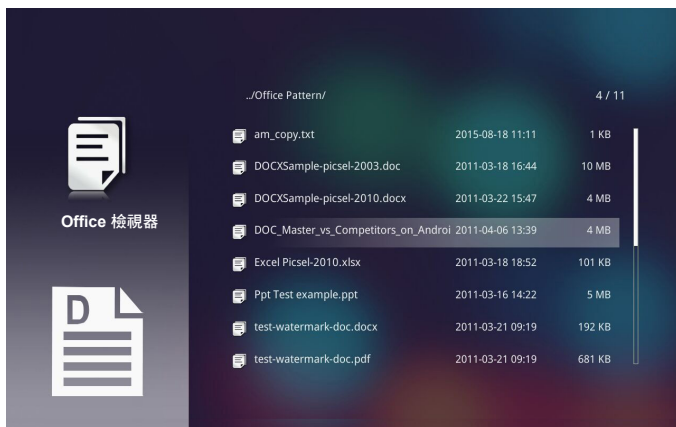

**備註：**檔案名稱長度上限為 28 個字符。



## 多媒體主選單



### 系統、USB、MicroSD、內部記憶體的多媒體設定值

多媒體設定選單包括系統, 相片, 影像, 音訊選項。



**備註：** USB、MicroSD 及內部記憶體的多媒體設定選單及設定皆相同。

## 系統設定

系統設定選單。系統設定選單包括下列選項：

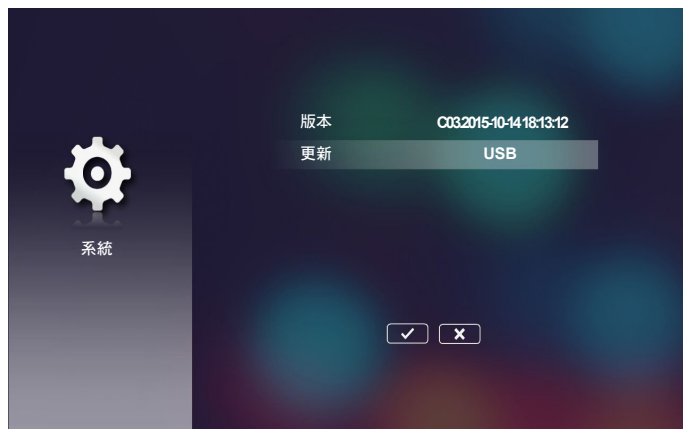

- **版本**  
查看目前的投影機韌體版本。
- **更新**  
限從**USB**卡更新投影機韌體。

## 照片設定

照片設定選單。照片設定選單包括下列選項：



### ■ 顯示比例

選擇照片顯示比例為Original或全螢幕。

### ■ 幻燈片圖樣

選擇所要的投影片效果。選項有：隨機、環形擴散、中間放大、瞬間放大、百葉窗、線條交互、相互交錯、帶狀交替、矩形放大。

### ■ 投影片播放時間

選擇投影片播放時間。在逾時之後，影像會自動切換至下一張相片。選項有：10 秒、30 秒、1 分鐘。

**備註：**投影片播放時間和幻燈片圖樣功能僅限投影片模式使用。

## 影片設定

視訊設定選單。視訊設定選項包括下列選項：



### ■ 顯示比例

選擇視訊的顯示比例。

- **Letter box**：視訊源不符 16:10 的螢幕長寬比時，圖像會沿垂直及水平方向等比例放大填滿螢幕。視訊的上下或左右兩側會被「黑色條框」包圍。
- **Cut screen**：選擇按視訊原始解析度不作任何縮放顯示。圖像投影超過螢幕尺寸的部分會被裁掉。
- **全螢幕**：不管原始比例，視訊圖像沿垂直及水平方向等比例放大填滿 16:10 螢幕。視訊的上下或左右兩側不會被「黑色條框」包圍，但原始內容可能遭到扭曲。
- **原始大小**：選擇按視訊圖像原始解析度不作任何縮放顯示。視訊解析度低於 1280x800 時，視訊的上下或左右兩側會被「黑色條框」包圍。視訊解析度高於 1280x800 時，視訊會按 1280x800 解析度顯示。

### ■ 重複模式

顯示視訊重複模式。選項有：順序、單一、隨機、單次。

## 音樂設定

音樂設定選單。音樂設定選單包括下列選項：



### ■ 重複模式

選擇音樂播放模式。選項有：順序、單一、隨機。

## 其他多媒體連接

您可用多媒體選單從 PC 投影檔案，或映射行動裝置的畫面。

### 從 PC 投影檔案

從 PC 投影檔案的步驟如下：

1. 將電源線連接 AC 變壓器，然後按下「電源」按鈕啟動投影機。

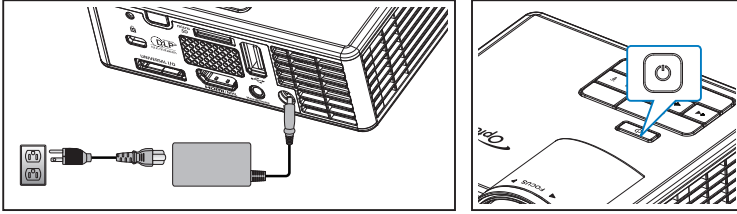

2. 使用 PC 硬碟檔案的方式如下：將 USB-A 傳輸線一端插入 PC，另一端插入投影機。

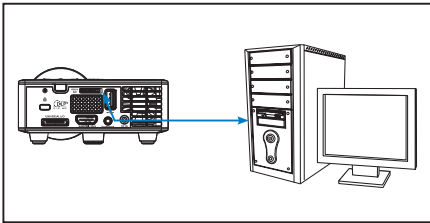

開啟多媒體選單。



3. 選擇連上 PC 選單。

連上 PC 選單即顯示出來。



4. 選擇要投影的檔案。

**請注意：**您可將 *Windows 10* 及 *Mac OS 10.9* 系統上的檔案，直接存入投影機的內部記憶體或插入投影機的 *microSD* 卡。

## 映射行動裝置的畫面（須有選配的 USB Wi-Fi 密鑰）

映射行動裝置畫面的步驟如下：

1. 將電源線連接 AC 變壓器，然後按下「電源」按鈕啟動投影機。

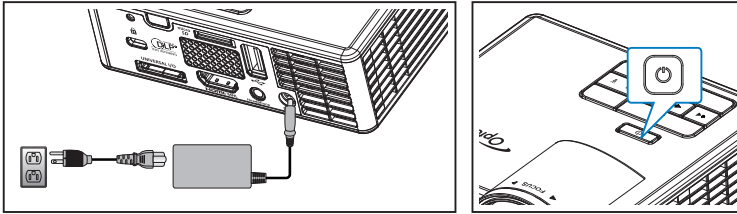

開啟多媒體選單。



2. 選擇 **HDCast Pro** 選單。

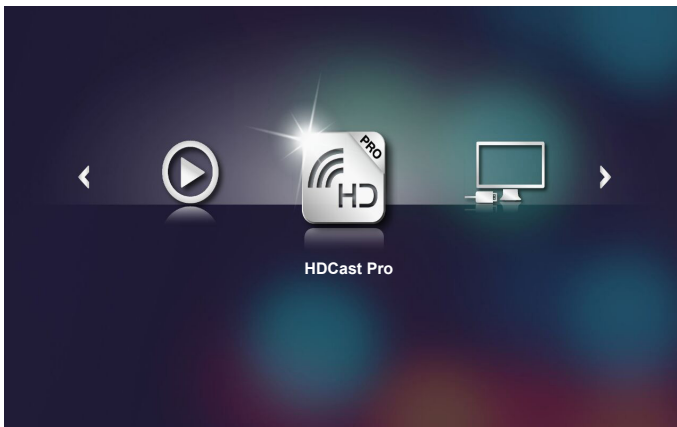



**HDCast Pro** 選單即顯示出來。



3. 執行下列步驟：

- 按行動裝置的作業系統，開啟 **App Store (iOS)** 或 **Google Play (Android)** 後，安裝 **HDCast Pro** app。
- 用行動裝置掃描**HDCast Pro** 選單上的 QR 碼後，按螢幕提示安裝 **HDCast Pro** app。  
行動裝置為筆記型電腦時，請自 [www.optoma.com/hdcastpro](http://www.optoma.com/hdcastpro) 網站下載 **HDCast Pro** app。



4. 將 Wi-Fi 密鑰（選配）插入投影機。

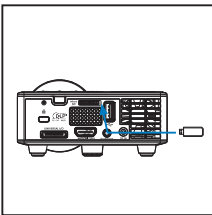

5. 將行動電腦透過 Wi-Fi 連上投影機。連接參數範例如下：

- 投影機的 SSID：**HDCastPro\_701F96D7**
- Wi-Fi 密碼：**40600759**

**備註：**投影機 SSID 及 Wi-Fi 密碼視所連接的 Wi-Fi 密鑰不同。

6. 開啟行動裝置上的 **HDCast Pro**。

下列畫面即顯示出來。



7. 選擇 **HDMirror** (Android)，開始映射行動裝置的畫面。

# 附錄

## 疑難排解

如果您在使用投影機時遇到困難，請參閱以下內容。若問題依舊存在，請聯絡當地經銷商或服務中心。

問題	可能的解決方式
螢幕中沒有任何影像	<ul style="list-style-type: none"><li>● 確定投影機有開啟。</li><li>● 請確認已在螢幕顯示功能的 OSD 主要 &gt; 輸入訊源選單中選擇正確的輸入選擇。</li><li>● 請確定已經啟用外接式圖形連接埠。若影像顯示不正確，請更新您電腦的視訊裝置。</li><li>● 確定您已確實連接所有的訊號線。</li><li>● 請確定接頭沒有彎曲或斷裂。</li></ul>
不完整、跳動或不正常顯示的影像	<ul style="list-style-type: none"><li>● 如果在變更螢幕解析度時遇到困難，或如果您的畫面停止不動時，請重新啟動所有設備及投影機。</li><li>● 若影像顯示不正確，請更新您電腦的視訊裝置。</li></ul>
螢幕沒有顯示簡報內容	<ul style="list-style-type: none"><li>● 請在筆記型電腦上按鍵，切換輸出設定。範例：[Fn]+[F4]。</li></ul>
影像不穩定或閃爍	<ul style="list-style-type: none"><li>● 用 OSD 主要 &gt; 影像 &gt; 相位選單調整相位（僅限 PC 模式）。</li></ul>
影像有垂直閃爍的條紋	<ul style="list-style-type: none"><li>● 用 OSD 主要 &gt; 影像 &gt; 頻率選單調整頻率（僅限 PC 模式）。</li></ul>
影像焦點模糊	<ol style="list-style-type: none"><li>1. 調整投影機鏡頭上的對焦調整環。</li><li>2. 務請將投影幕保持在投影機的有效投影範圍內（2.82-5.64 英尺或 86-172 公分）。</li></ol>
在 16:9 的 DVD 顯示時影像會被拉長	<ul style="list-style-type: none"><li>● 投影機自動偵測輸入信號格式。原始預設設定會根據輸入信號格式維持投射影像的縱橫比。</li><li>● 圖像如有拉扯現象，請用 OSD 選單主要 &gt; 影像 &gt; 影像比例調整格式。</li></ul>
LED 警告指示燈 (LED) 亮起穩定橘光	<ul style="list-style-type: none"><li>● 投影機 LED 已故障，投影機將自動關閉。如果無法順利解決問題，請與 Optoma 公司聯絡。</li></ul>

## 問題

## 可能的解決方式

溫度警告指示燈 (LED) 亮起閃爍橘光

- 投影機過熱。投影機將自動關閉。請等投影機冷卻下來後，再重新開啟投影機。如果無法順利解決問題，請與 Optoma 公司聯絡。
- 若投影機風扇故障，投影機將自動關機。按住**電源**鈕 10 秒鐘清除投影機模式。請等待約 5 分鐘再嘗試再度開啟電源。如果無法順利解決問題，請與 Optoma 公司聯絡。

遙控器無法順利操作，或只能在有限的範圍內操作

- 電池電量可能不足。檢查遙控器的 LED 指示是否過暗。若發生此情況，請以新的 CR2025 電池更換。

## 指示信號

投影機狀態	說明	電源 (藍色/橘色)	溫度警告 (橘色)	LED 警告 (橘色)
待機模式	投影機處於待機模式。預備開機。	橘光	關閉	關閉
電源開啟	投影機處於正常模式，預備顯示影像。	藍	關閉	關閉
投影機過熱	散氣孔可能堵塞，或周遭溫度可能高於 35°C。投影機將自動關閉。確定散氣孔未受阻隔，且周圍溫度介於操作範圍之間。若問題依舊存在，請與我們聯絡。	琥珀色閃燈及藍色燈亮	橘光閃爍 (間隔 1 秒開 3 秒關循環)	關閉
風扇故障	風扇之一故障。投影機將自動關閉。若問題依舊存在，請與我們聯絡。	琥珀色閃燈及藍色燈亮	橘光閃爍 (間隔 0.5 秒關 2 秒開循環)	關閉
LED 故障	LED 關閉。	關閉	關閉	橘光

**備註：**風扇故障時，TEMP LED 燈號閃琥珀色（間隔 2 秒開 0.5 秒關）。  
若投影機風扇故障，投影機將自動關機。按住 **電源** 鈕 10 秒鐘重設投影機模式。請等待約 5 分鐘再嘗試再度開啟電源。

## 相容模式 (HDMI/VGA)

訊號	模式	解析度	更新率 (Hz)
HDMI, VGA (透過通用連接埠)	VGA	640 x 480	60/75
	SVGA	800 x 600	60/75/120(*)
	XGA	1024 x 768	60/75/120(*)
	SXGA	1280 x 1024	60/75
	WXGA	1280 x 768	60/75
	WXGA	1280 x 800	60
	WXGA	1366 x 768	60
	WXGA+	1440 x 900	60/75
	SXGA+	1400 x 1050	60
	WSXGA+	1680 x 1050	60
HDMI, YPbPr (透過通用連接埠)	480i	720 x 480	30
	480p	720 x 480	60
	576i	720 x 576	25
	576p	720 x 576	50
	720p	1280 x 720	50/60
	1080i	1920 x 1080	25/30
	1080p	1920 x 1080	24/50/60

備註：(\*) TI DLP 3D 的 3D 時頻。

## 三腳架安裝投影機

將標準三腳架鎖入投影機上的螺絲孔。

**備註：**請注意，因錯誤安裝而造成的損壞，將會使保固無效。

單位：mm

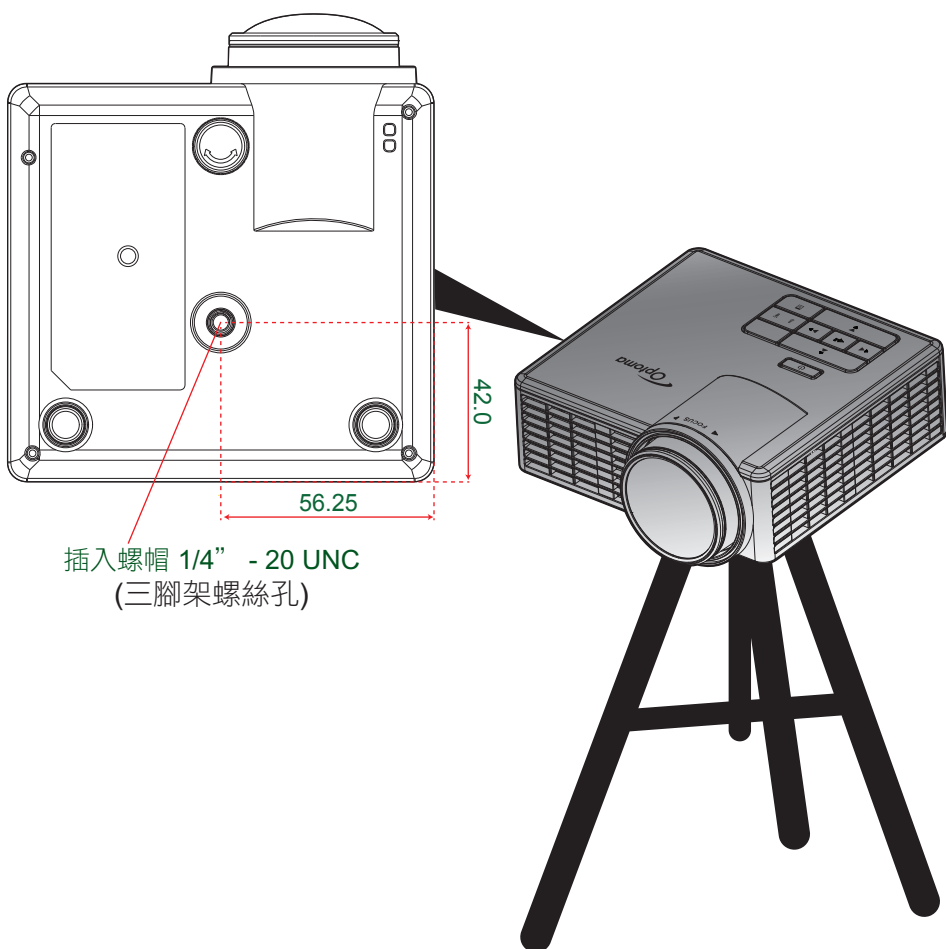

## 規格

光學	說明
最大解析度	- 視訊時頻上限為 1080p - 圖形上限為 WSXGA+ (1680 x 1050) @60Hz
光源	RGB LED (LED 壽命 =20,000小時)
鏡頭	手動對焦
影像尺寸 (對角線)	- 25" ~ 200" (以 ME 測定) - 50" ~ 100" (60" 圖像大小最佳化情況下的對焦範圍)
投影距離	- 0.43m~ 3.44m (以 ME 測定) - 0.86 m~1.72m (60" 圖像大小最佳化情況下的對焦範圍)

電力	說明
輸入	- 通用 VGA 連接埠 x1 (需特殊傳輸線) - HDMI/MHL 輸入 x1 - USB-A x 1, Micro SD x 1
輸出	耳機輸出 x1
色彩再現	1670 萬色
掃描率	- 水平掃描率：15.375~79.796 KHz - 垂直掃描率：24~75 Hz (3D 功能投影機為 120Hz)
內建喇叭	有，1.5W (擴大器)
電源需求	AC 適配器：輸入 100 - 240V AC 50/60Hz, 輸出 19V DC (接入投影機), 待機模式 <= 0.5W
輸入電流	AC 輸入 1.5A (DC 輸入 3.42A) 上限

多媒體	說明
FW 型	泛 Linux OS
USB-A 連接埠	- 支援主機模式 USB 磁碟 (USB 2.0 可達 64GB)。 - 支援 Wi-Fi 密鑰 - 支援採用 5V/0.5A 電源的 3C 裝置
Micro-SD 插槽	- 支援 Micro SD 及 SDHC 卡 (容量達 32GB) - 不支援 SDXC 及 UHS-I 卡

機械	說明
安裝方向	桌面/前、桌面/後
尺寸	112.5 x 105 x 40.5mm (無鏡頭環及橡膠支腳)
重量	0.45 公斤
運作環境條件	運作：5 ~ 40° C 高亮度模式及 ECO 模式、10%-85% 濕度 (無冷凝)

**備註：**所有規格如有變更恕不另行通知。



