

Proyector DLP®

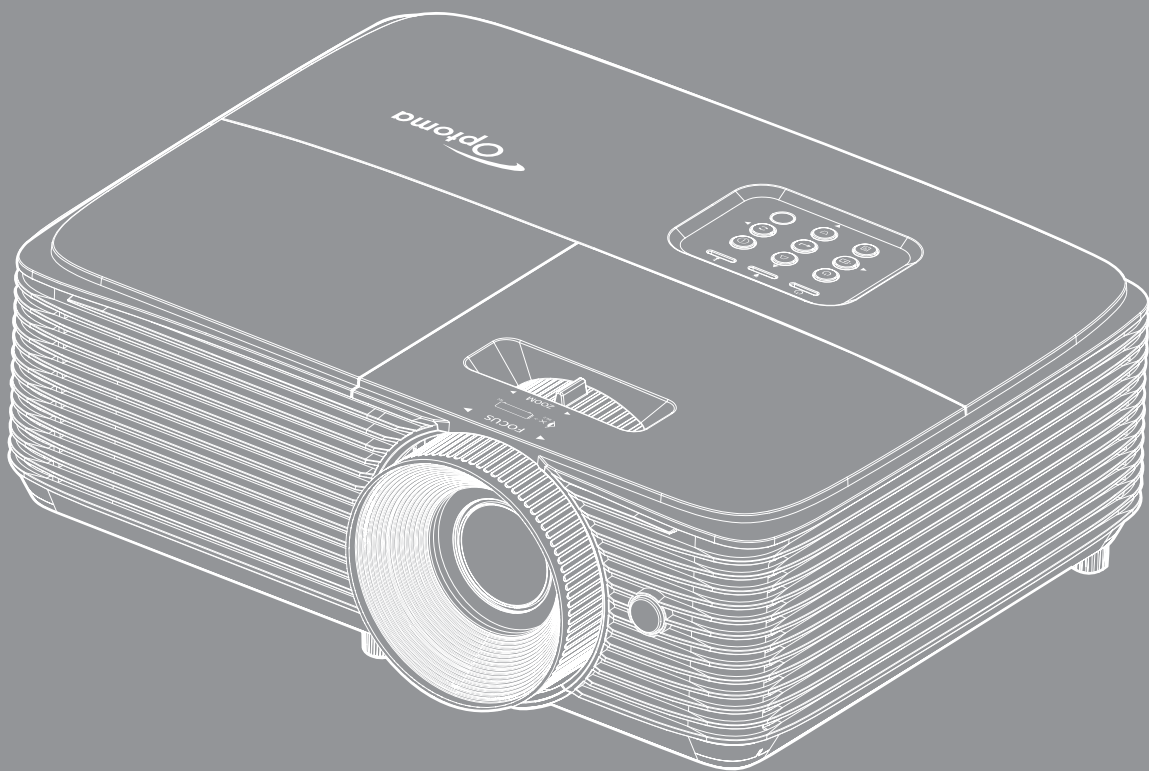

ÍNDICE

SEGURIDAD 4

<i>Instrucciones de seguridad importantes</i>	4
<i>Información de seguridad 3D</i>	5
<i>Derechos de autor</i>	6
<i>Renuncia de responsabilidad</i>	6
<i>Reconocimiento de marcas registradas</i>	6
<i>FCC</i>	7
<i>Declaración de conformidad para los países de la UE</i>	7
<i>WEEE</i>	7

INTRODUCCIÓN..... 8

<i>Contenido del paquete</i>	8
<i>Accesorios estándar</i>	8
<i>Accesorios opcionales</i>	8
<i>Información general del producto</i>	9
<i>Conexiones</i>	10
<i>Panel de control</i>	11
<i>Mando a distancia 1</i>	12
<i>Mando a distancia 2</i>	13

CONFIGURACIÓN E INSTALACIÓN 14

<i>Instalar el proyector</i>	14
<i>Conectar fuentes al proyector</i>	16
<i>Ajustar de la imagen proyectada</i>	17

USO DEL PROYECTOR..... 20

<i>Encender y apagar el proyector</i>	20
<i>Seleccionar una fuente de entrada</i>	21
<i>Navegación por el menú y funciones</i>	22
<i>Árbol de menús en pantalla (OSD)</i>	23
<i>Menú Ajustes de imagen: Pantalla</i>	31
<i>Menú Pantalla 3D</i>	33
<i>Menú de relación de aspecto de visualización</i>	34
<i>Menú de máscara de borde de visualización</i>	35
<i>Menú de zoom de visualización</i>	35
<i>Menú de desplazamiento de la imagen de visualización</i>	35
<i>Menú de distorsión trapezoidal de visualización</i>	35
<i>Menú de silencio de audio</i>	35
<i>Menú de volumen de audio</i>	35
<i>Menú de Audio de entrada de audio</i>	35
<i>Menú de configuración de proyección</i>	36
<i>Menú de configuración de lámpara</i>	36
<i>Menú de configuración de filtro</i>	36

<i>Menú de configuración de energía</i>	36
<i>Menú Configuración Seguridad</i>	37
<i>Menú de configuración de enlace HDMI</i>	38
<i>Menú de configuración del patrón de prueba</i>	38
<i>Menú de ajustes remotos</i>	38
<i>Menú de configuración de ID del proyector</i>	39
<i>Menú de opciones de configuración</i>	39
<i>Menú Restablecimiento de configuración</i>	40
<i>Menú Información</i>	40



MANTENIMIENTO 41

<i>Reemplazar la lámpara</i>	41
<i>Instalar y limpiar el filtro para el polvo</i>	43

INFORMACIÓN ADICIONAL 44

<i>Resoluciones compatibles</i>	44
<i>Tamaño de imagen y distancia de proyección</i>	46
<i>Dimensiones del proyector e instalación en el techo</i>	47
<i>Códigos del mando a distancia infrarrojo 1</i>	48
<i>Códigos del mando a distancia infrarrojo 2</i>	50
<i>Resolución de problemas</i>	52
<i>Indicador de advertencia</i>	54
<i>Especificaciones</i>	56
<i>Sucursales internacionales de Optoma</i>	57

SEGURIDAD

	El símbolo de rayo dentro de un triángulo equilátero pretende alertar al usuario de la existencia de "voltaje peligroso" no aislado en el interior del producto, cuya magnitud puede ser lo suficientemente grande como para constituir un riesgo de descarga eléctrica para las personas.
	El símbolo de exclamación dentro de un triángulo equilátero pretende alertar al usuario de la existencia de importantes instrucciones de funcionamiento y mantenimiento (servicio técnico) en la documentación que acompaña al aparato.

Siga todas las advertencias, precauciones y procedimientos de mantenimiento recomendados en esta guía del usuario.

Instrucciones de seguridad importantes



- No mire directamente al haz de luz, RG2.
Al igual que con cualquier fuente brillante, no mire directamente al haz, RG2 IEC 62471-5:2015.
- No bloquee las aperturas de ventilación. Para garantizar un funcionamiento fiable del proyector y para evitar que se sobrecaliente, es recomendable instalarlo en una ubicación que no bloquee la ventilación. A modo de ejemplo, no coloque el proyector en una mesa llena de objetos, un sofá, una cama, etc. No coloque el proyector en un lugar cerrado como una estantería o armario que restrinja el flujo de aire.
- Para reducir el riesgo de incendio y/o descarga eléctrica, no exponga el proyector a la lluvia o humedad. No coloque el aparato cerca de fuentes de calor, como por ejemplo radiadores, hornillos u otros aparatos como amplificadores que produzcan calor.
- No permita que ningún objeto o líquido entre en el proyector. Podrían entrar en contacto con punto de voltaje peligroso y cortocircuitar componentes, lo que podría originar un incendio o descargas eléctricas.
- No utilice el producto bajo las siguientes condiciones:
 - En ambientes muy calurosos, fríos o húmedos.
 - (i) Asegúrese de que la temperatura ambiente se encuentre entre 5°C ~ 40°C
 - (ii) Asegúrese de que la humedad relativa se encuentre entre 10% ~ 85%
 - En áreas donde el polvo y la suciedad se acumulen con facilidad.
 - Coloque el equipo cerca de un aparato que genere campos magnéticos intensos.
 - Bajo luz solar directa.
- No utilice el proyector en lugares donde pueda haber gases inflamables o gases explosivos en la atmósfera. La lámpara que se encuentra dentro del proyector alcanza temperaturas muy altas durante el funcionamiento y los gases pueden prenderse, lo que puede dar lugar a un incendio.
- No utilice la unidad si se presenta algún daño físico. Los daños físicos/utilizaciones incorrectas podrían ser (aunque no están limitados a):
 - La unidad se ha dejado caer.
 - El cable de alimentación o el enchufe está dañado.
 - Se ha derramado líquido sobre el proyector.
 - El proyector se ha expuesto a la lluvia o a la humedad.
 - Algo se ha caído dentro del proyector o está suelto.
- No coloque el proyector sobre una superficie inestable. El proyector puede caerse, lo que puede dar lugar a lesiones personales o daños en el propio proyector.
- No bloquee la luz que sale de la lente del proyector cuando se encuentra en funcionamiento. La luz calentará el objeto y podría fundirse, lo que puede provocar quemaduras o un incendio.

- No abra o desmonte este proyector, ya que se podrían producir descargas eléctricas.
- No intente reparar la unidad por sí mismo. Si abre o retira las tapas puede quedar expuesto a voltajes peligrosos y a otros riesgos. Llame a Optoma antes de enviar la unidad para que la reparen.
- Consulte la carcasa del proyector para obtener instrucciones relacionadas con la seguridad.
- La unidad solamente debe ser reparada por personal de servicio técnico cualificado.
- Use sólo accesorios/componentes auxiliares homologados por el fabricante.
- No mire directamente a la lente del proyector mientras está en funcionamiento. El brillo de la luz puede dañarle los ojos.
- Cuando reemplace la lámpara, espere a que la unidad se enfríe. Siga las instrucciones que se describen en las páginas 41-42.
- Este proyector detectará la vida de la lámpara automáticamente. Asegúrese de cambiar la lámpara cuando aparezcan los mensajes de aviso.
- Reconfigure la función "Restablecer lámpara" del menú "Ajustar Configuración de la lámpara" después de reemplazar el módulo de la lámpara.
- Cuando apague el proyector, asegúrese de que el ciclo de enfriamiento se ha completado antes de desconectar la alimentación. Deje que transcurran 90 segundos para que el proyector se enfríe.
- Cuando se aproxime el fin del ciclo de vida de la lámpara, el mensaje «Se agotó la vida útil de la lámpara.» aparecerá en la pantalla. Póngase en contacto con su distribuidor local o con el centro de servicio local para cambiar la lámpara tan pronto como sea posible.
- Apagar la unidad y desconectar el enchufe de alimentación de la toma de CA antes de limpiar el producto.
- Use un paño suave y seco impregnado en un detergente débil para limpiar la carcasa de la pantalla. No utilizar limpiadores, ceras o disolventes abrasivos para limpiar la unidad.
- Desconectar el enchufe de la corriente de la salida de CA si no va a usar el producto durante un prolongado período de tiempo.

Nota: *Cuando la lámpara alcance el final de su ciclo de vida, el proyector no se volverá a encender hasta que se reemplace el módulo de la lámpara. Para reemplazar la lámpara, siga los procedimientos descritos en la sección "Reemplazar la lámpara" en las páginas 41-42.*

- *No coloque el proyector en lugares donde pueda estar sometido a vibraciones o impactos.*
- *No toque la lente con las manos desprotegidas.*
- *Quite las pilas del mando a distancia antes de guardarlo. Si las pilas se dejan en el mando a distancia durante prolongados períodos de tiempo, pueden presentar fugas.*
- *No utilice o almacene el proyector en lugares donde haya humo procedente de aceite o cigarrillos, ya que puede afectar negativamente a la calidad del rendimiento del proyector.*
- *Siga la instalación de orientación del proyector correcta ya que una instalación no estándar puede afectar al rendimiento del proyector.*
- *Utilice una regleta de enchufes y o protector de sobrevoltaje. Los apagones y las caídas de tensión pueden DAÑAR los dispositivos.*

Información de seguridad 3D

Siga todas las advertencias y precauciones tal y como se recomienda antes de que usted o sus hijos utilicen la función 3D.

Advertencia

Los niños y adolescentes podrían presentar una mayor sensibilidad a los problemas de salud asociados a la visualización de imágenes 3D, por lo que deben disfrutar de vigilancia constante durante la realización de tal actividad.

Advertencia acerca de la epilepsia fotosensitiva y otros riesgos de salud

- Algunos espectadores podrían experimentar ataques epilépticos o apoplejías durante la visualización de las imágenes o luces intermitentes que el proyector proyecta al reproducir películas o videojuegos. Si usted es susceptible de sufrir un ataque epiléptico o apoplejía o sus antecedentes familiares así lo sugieren, consulte con un médico especialista antes de usar la función 3D.
- Incluso aquellas personas sin antecedentes personales o familiares de epilepsia o apoplejía podrían sufrir una enfermedad no diagnosticada que derive en la aparición de ataques epilépticos fotosensitivos.
- Las mujeres embarazadas, los ancianos, los enfermos en estado grave, las personas privadas del sueño y aquéllas afectadas por el consumo de alcohol deben evitar el uso de las funciones 3D que incorpora el equipo.

- Si experimenta alguno de los siguientes síntomas, desista inmediatamente de la visualización de imágenes 3D y póngase en contacto con un médico especialista: (1) alteración de la visión; (2) desvanecimiento; (3) mareo; (4) movimiento involuntario e impulsivo de los ojos o los músculos; (5) confusión; (6) náuseas; (7) pérdida de consciencia; (8) convulsiones; (9) calambres; y/o (10) desorientación. Los niños y adolescentes son más propensos que los adultos a experimentar los síntomas anteriores. Los padres deben prestar especial atención a sus hijos durante el uso de la función y preguntarles con frecuencia si sufren tales síntomas.
- La visualización de la proyección 3D puede causar, asimismo, cinetosis, efectos de alteración de la percepción, desorientación, fatiga ocular y reducción de la estabilidad postural. Se recomienda al usuario realizar descansos con frecuencia con objeto de mitigar el posible impacto de tales efectos. Si sufre fatiga o sequedad ocular o experimenta alguno de los síntomas anteriores, desista inmediatamente del uso de este dispositivo hasta que los síntomas desaparezcan y hayan transcurrido, al menos, 30 minutos a partir de dicho momento.
- La visualización de la proyección 3D a muy poca distancia de la pantalla durante periodos prolongados de tiempo puede resultar perjudicial para la visión. La distancia de visualización ideal es equivalente a tres veces la altura de la pantalla. Es recomendable que los ojos del espectador queden situados al nivel de la pantalla.
- La visualización de la proyección 3D empleando unas gafas 3D durante un periodo prolongado de tiempo puede derivar en dolores de cabeza o sensación de fatiga. Si experimenta dolor de cabeza, fatiga o mareos, desista de la visualización de la proyección 3D y descanse.
- No use las gafas 3D con ningún fin ajeno a la visualización de la proyección 3D.
- El uso de las gafas 3D con cualquier otra finalidad (y, en particular, como anteojos, gafas de sol, gafas protectoras, etc.) podría resultar físicamente perjudicial para el espectador y debilitar la capacidad visual.
- Algunos espectadores podrían sufrir desorientación durante la visualización de la proyección 3D. Debido a ello, NO se recomienda instalar el PROYECTOR 3D cerca del hueco de una escalera, cables, balcones u otros objetos con los que sea posible tropezar o chocar, o puedan provocar caídas, romperse o desprenderse.

Derechos de autor

Esta publicación, incluidas todas las fotografías, ilustraciones y software, está protegida por leyes de derechos de autor internacionales, con todos los derechos reservados. Ni este manual ni ningún material aquí contenido, puede ser reproducido sin el consentimiento por escrito del autor.

© Derechos de autor 2019

Renuncia de responsabilidad

La información contenida en este documento está sujeta a cambios sin previo aviso. El fabricante no representa ni otorga ninguna garantía respecto al contenido de esta documentación y renuncia expresamente a cualquier garantía implícita de comerciabilidad o idoneidad para cualquier fin determinado. El fabricante se reserva el derecho de revisar esta publicación y de realizar cambios en el contenido del presente documento cuando lo estime oportuno sin que tenga la obligación de notificar a ninguna persona dichos cambios o revisiones.

Reconocimiento de marcas registradas

Kensington es una marca comercial registrada en EE.UU. de ACCO Brand Corporation con registros emitidos y aplicaciones pendientes en otros países de todo el mundo.

HDMI, el logotipo de HDMI y High-Definition Multimedia Interface son marcas comerciales o marcas registradas de HDMI Licensing, LLC en Estados Unidos y otros países.

DLP®, DLP Link y el logotipo de DLP son marcas comerciales registradas de Texas Instruments, y BrilliantColor™ es una marca comercial de Texas Instruments.

MHL, Mobile High-Definition Link y el logotipo de MHL son marcas comerciales o marcas registradas de MHL Licensing, LLC.

Todos los demás nombres de producto utilizados en este manual pertenecen a sus respectivos propietarios y están reconocidos.

FCC

Este equipo ha sido comprobado y se ha determinado que cumple con los límites de dispositivo digital Clase B, de acuerdo con la Parte 15 de las Normas de la FCC. Dichos límites han sido diseñados para proporcionar una protección razonable contra interferencias perjudiciales en una instalación residencial. Este equipo genera, utiliza y puede irradiar energía de radiofrecuencia y, si no se encuentra instalado o si no es utilizado de acuerdo con las instrucciones, puede causar interferencias dañinas a las comunicaciones de radio.

No es posible, no obstante, garantizar que no se produzcan interferencias en una instalación particular. Si este dispositivo causa interferencias perjudiciales para la recepción de ondas de radio o televisión, lo cual puede determinarse apagándolo y encendiéndolo, se recomienda al usuario intentar corregir la interferencia poniendo en práctica una o más de las siguientes medidas:

- Cambiar la orientación o la ubicación de la antena receptora.
- Aumentar la separación entre el dispositivo y el receptor.
- Conectar el dispositivo a una toma de suministro eléctrico perteneciente a un circuito diferente de aquél al que está conectado el receptor.
- Solicitar ayuda a un distribuidor o a un técnico experto en radio y televisión.

Aviso: Cables apantallados

La conexión de cualquier dispositivo informático deberá tener lugar empleando cables apantallados a fin de no impedir la satisfacción de los requisitos de la normativa de la FCC.

Precaución

Aquellos cambios o modificaciones que no hayan sido expresamente aprobados por el fabricante podrían invalidar la autorización concedida por la Comisión Federal de Comunicaciones al usuario para usar este proyector.

Condiciones de funcionamiento

Este dispositivo cumple con el Apartado 15 de la Normativa de la FCC. Su funcionamiento se encuentra sujeto a las dos condiciones siguientes:

1. Este dispositivo no debe causar interferencias perjudiciales; y
2. Este dispositivo debe aceptar cualquier interferencia recibida, incluidas aquellas que pudieran causar un funcionamiento no deseado.

Aviso: Usuarios canadienses

Este aparato digital de Clase B cumple con la norma canadiense ICES-003.

Remarque à l'intention des utilisateurs canadiens

Cet appareil numérique de la classe B est conforme à la norme NMB-003 du Canada.

Declaración de conformidad para los países de la UE

- Directiva EMC 2014/30/UE (enmiendas incluidas)
- Directiva de baja tensión 2014/35/UE
- RED 2014/53/EU (si el producto tiene función RF)

WEEE



Instrucciones de eliminación

No arroje este dispositivo electrónico a la basura cuando desee desecharlo. Contribuya a reducir los niveles de contaminación y garantizar la máxima protección del medioambiente reciclando.

INTRODUCCIÓN

Contenido del paquete

Desempaquete con cuidado el producto y compruebe que tiene todos los elementos enumerados a continuación bajo la sección de accesorios estándar. Algunos de los elementos que figuran en los accesorios opcionales pueden no estar disponibles en función del modelo, las especificaciones y la región de compra. Compruébelo en su lugar se compra. Algunos accesorios pueden variar según la región.

La tarjeta de garantía solo se suministra en ciertas regiones concretas. Póngase en contacto con su proveedor para obtener más información detallada.

Accesorios estándar

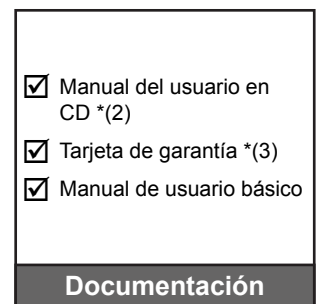
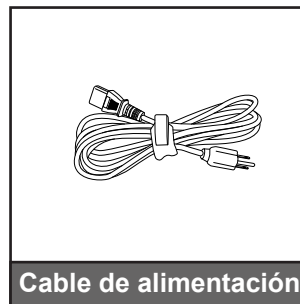

Nota:

- El mando a distancia se envía con la pila/pilas
- *(1) El mando a distancia real puede variar según la región.
- *(2) Para obtener información sobre el Manual de Usuario Europeo, visite www.optomaeurope.com.
- *(3) Para obtener información sobre la garantía europea, visite www.optomaeurope.com.

Accesorios opcionales

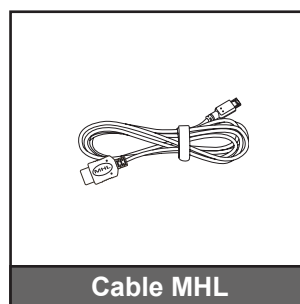
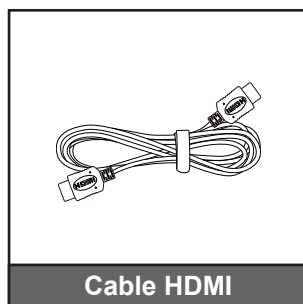
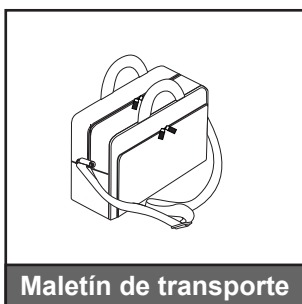

Nota: Los accesorios opcionales varían en función del modelo, de las especificaciones y de la región.

INTRODUCCIÓN

Información general del producto

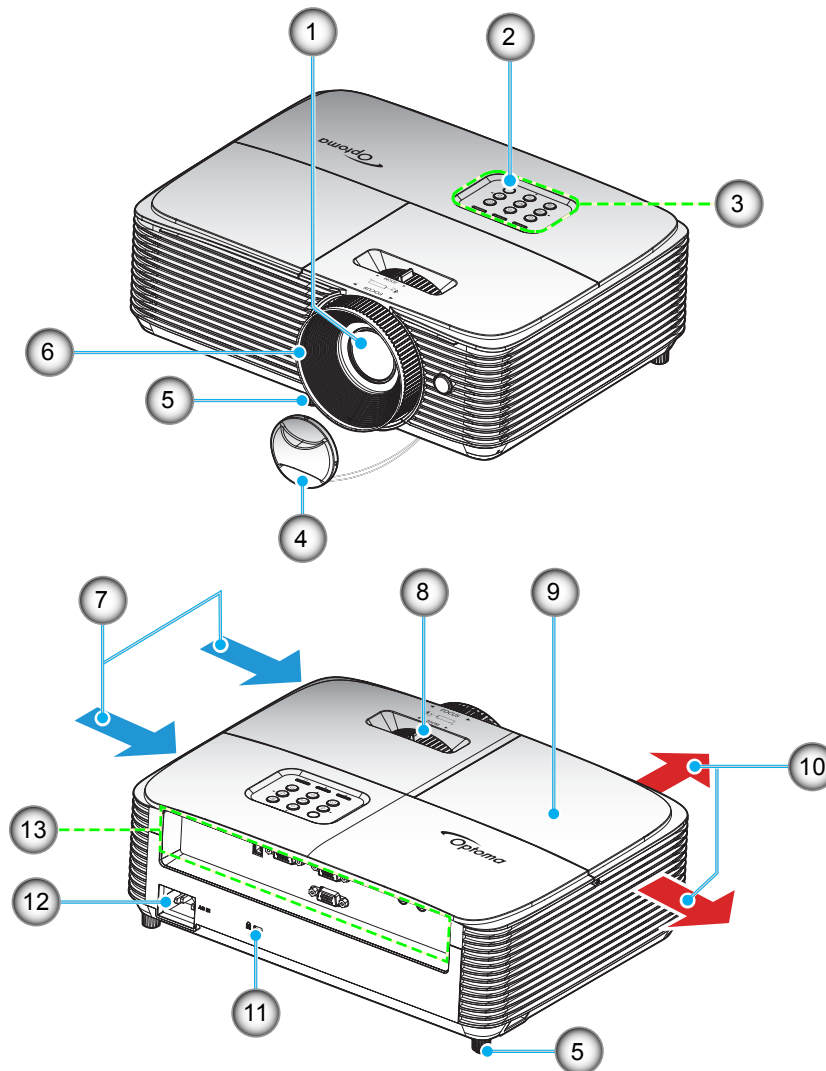

Nota: Mantenga una distancia mínima de 20 cm entre las etiquetas de "entrada" y "salida".

Nº	Opción
1.	Objetivo
2.	Receptor de infrarrojos (IR)
3.	Panel de control
4.	Tapa de la lente
5.	Pie de ajuste de inclinación
6.	Anillo de enfoque
7.	Ventilación (entrada)

Nº	Opción
8.	Control de zoom
9.	Tapa de la lámpara
10.	Ventilación (salida)
11.	Puerto de bloqueo Kensington™
12.	Toma de suministro eléctrico
13.	Entrada / Salida

INTRODUCCIÓN

Conexiones

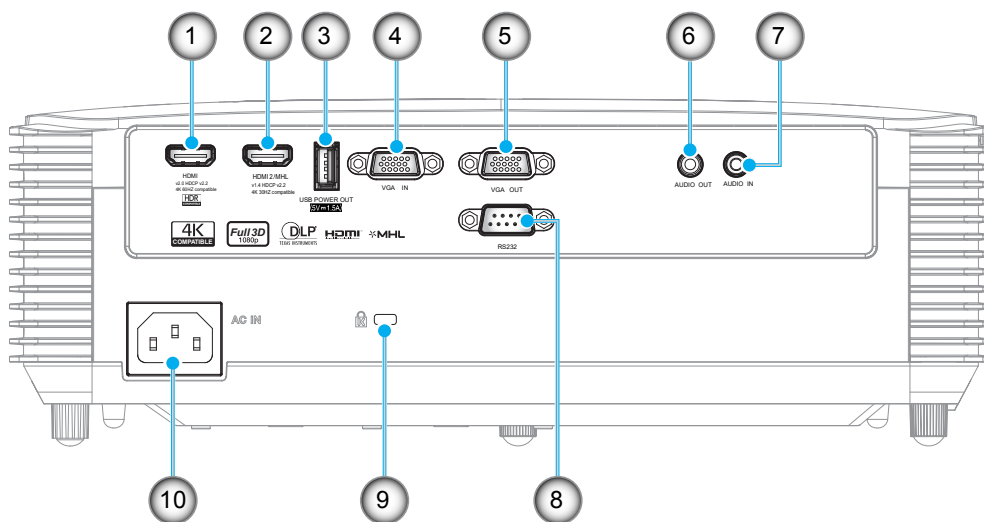

Nº	Opción	Nº	Opción
1.	Conector HDMI *	6.	Conector SALIDA DE AUDIO
2.	Conector HDMI 2/ Conector MHL **	7.	Conector de entrada de audio
3.	Conector de salida de alimentación USB (5V 1,5A) Conector / RATÓN / conector de SERVICIO	8.	Conector RS232
4.	Conector entrada VGA	9.	Puerto de bloqueo Kensington™
5.	Conector Salida VGA	10.	Toma de suministro eléctrico

Nota:

- Para garantizar la mejor calidad de imagen y evitar errores de conexión, recomendamos el uso de cables HDMI de alta velocidad o con certificación superior de hasta 5 metros.
- El ratón remoto necesita un mando a distancia especial.
- * HDMI 1 compatible con 4K 60HZ y HDR.
- ** HDMI 2 compatible con 4K 30HZ, no compatible con HDR.

INTRODUCCIÓN

Panel de control

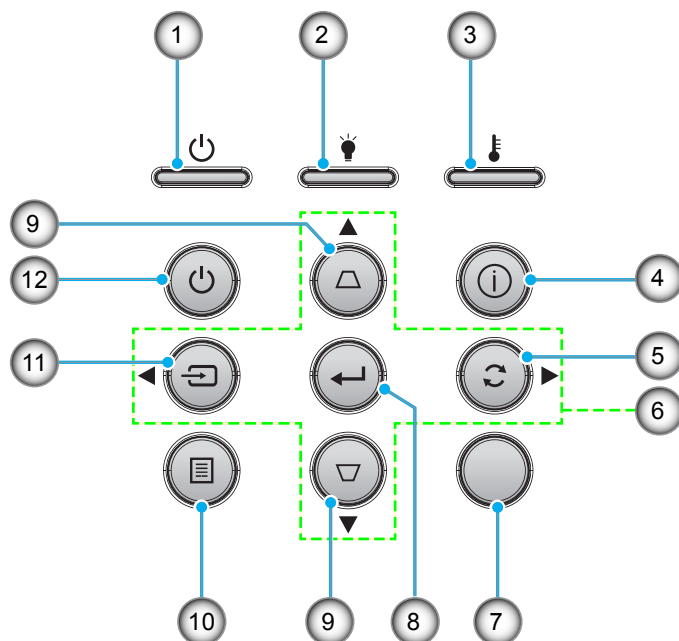

Nº	Opción	Nº	Opción
1.	LED de encendido/espera	7.	Receptor de infrarrojos (IR)
2.	LED de la lámpara	8.	Entrar
3.	LED de temperatura	9.	Corrección de distorsión trapezoidal
4.	Información	10.	Menú
5.	Resincronización	11.	Fuente
6.	Botones de selección de cuatro direcciones	12.	Encender

INTRODUCCIÓN

Mando a distancia 1

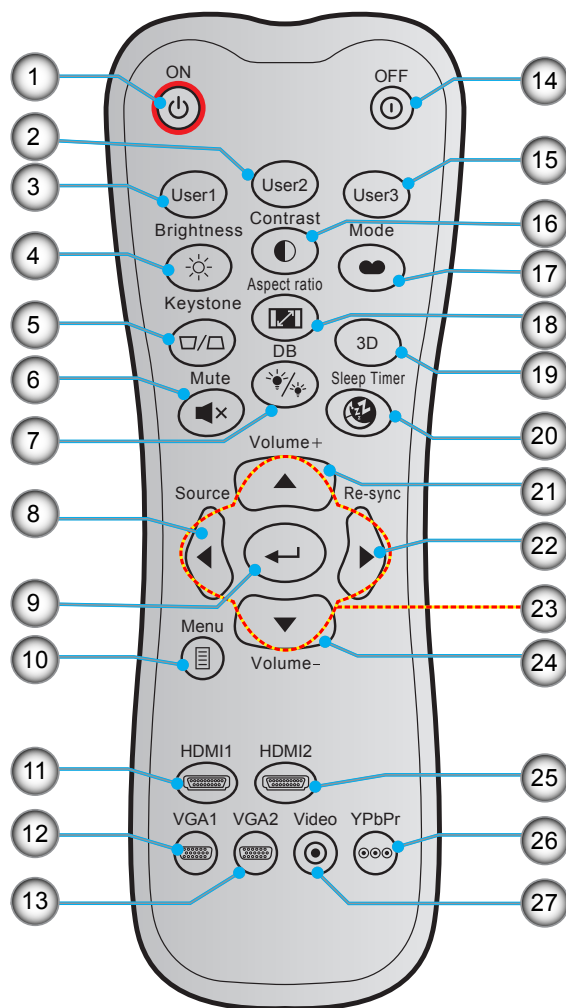

Nº	Opción	Nº	Opción
1.	Encendido	15.	Usuario3
2.	Usuario2	16.	Contraste
3.	Usuario1	17.	Modo Display
4.	Brillo	18.	Aspecto de Ratio
5.	Trapezoidal	19.	Activación / Desactivación del menú 3D
6.	Silencio	20.	Sleep Timer
7.	DB (Dynamic Black, es decir, Negro dinámico)	21.	Volumen +
8.	Fuente	22.	Resincronización
9.	Entrar	23.	Botones de selección de cuatro direcciones
10.	Menú	24.	Volumen -
11.	HDMI1	25.	HDMI2
12.	VGA1	26.	YPbPr (no admitido)
13.	VGA2 (no admitido)	27.	Vídeo (no admitido)
14.	Apagado		

Nota:

- El mando a distancia real puede variar según la región.
- Es posible que algunos botones no funcionen para modelos que no admiten estas características.

INTRODUCCIÓN

Mando a distancia 2

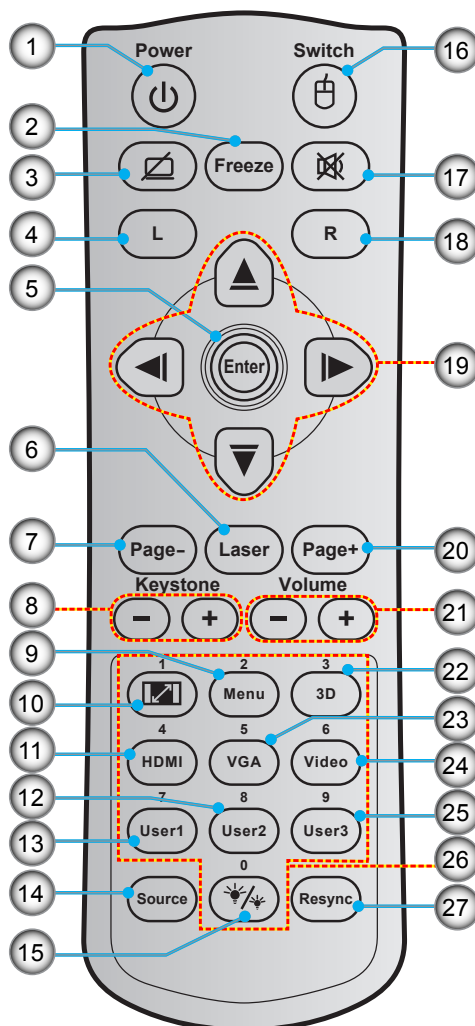

Nº	Opción	Nº	Opción
1.	Encender y apagar	15.	Modo Brillo
2.	Congelar	16.	Activación / Desactivación del ratón
3.	Pantalla en blanco / Silencio de audio	17.	Silencio
4.	Clic con el botón izquierdo del ratón	18.	Clic con el botón derecho del ratón
5.	Entrar	19.	Botones de selección de cuatro direcciones
6.	Láser	20.	Página +
7.	Página -	21.	Volumen - / +
8.	Corrección trapezoidal - / +	22.	Activación / Desactivación del menú 3D
9.	Menú	23.	VGA
10.	Aspecto de Ratio	24.	Vídeo (no admitido)
11.	HDMI	25.	Usuario3
12.	Usuario2	26.	Teclado numérico (0-9)
13.	Usuario1	27.	Resincronización
14.	Fuente		

Nota:

- El mando a distancia real puede variar según la región.
- Es posible que algunos botones no funcionen para modelos que no admiten estas características.

CONFIGURACIÓN E INSTALACIÓN

Instalar el proyector

El proyector se ha diseñado para su instalación en una de cuatro posiciones posibles.

Elija la más apropiada de acuerdo con las características de la sala o con sus preferencias personales. Tenga en cuenta el tamaño y la posición de la pantalla, la ubicación de una toma de alimentación adecuada, además de la ubicación y distancia entre el proyector y el resto del equipo.

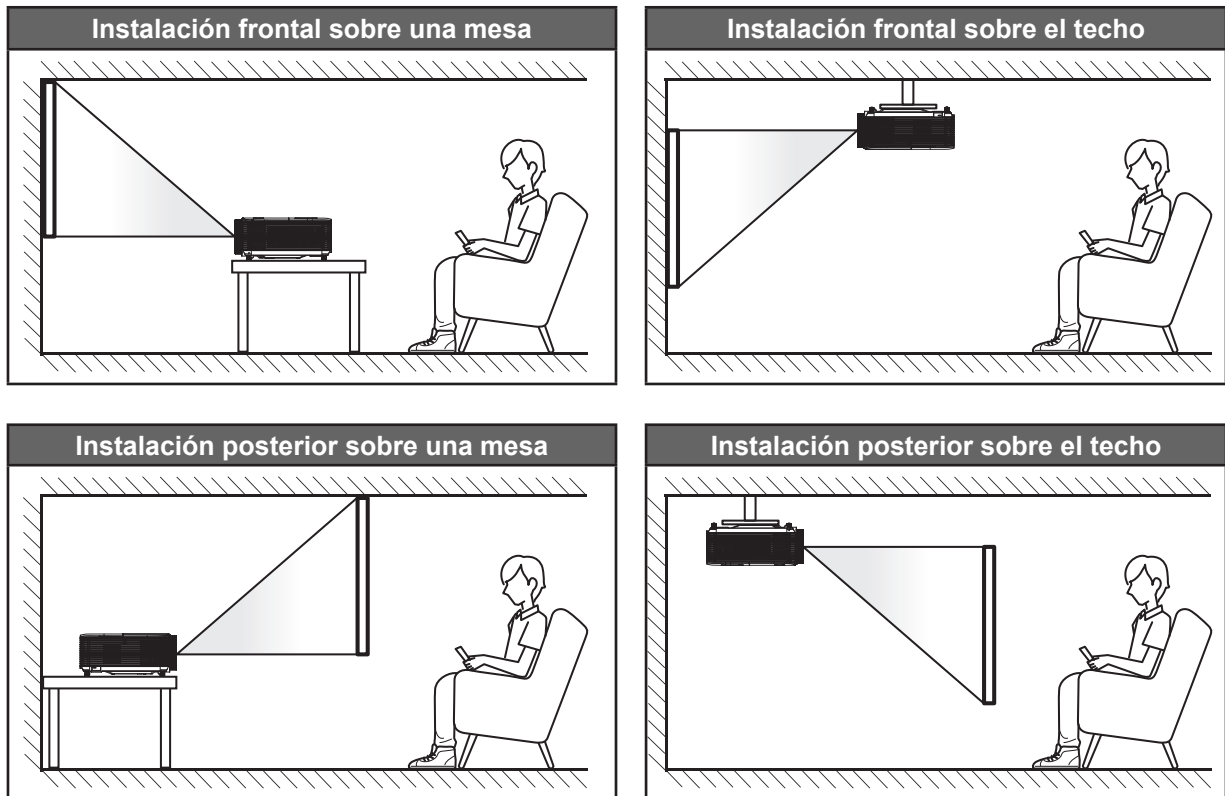

El proyector se debe colocar plano sobre una superficie y con un ángulo de 90 grados o perpendicular a la pantalla.

- Para saber cómo determinar la ubicación del proyector para un tamaño de pantalla dado, consulte la tabla de distancias en la página 46.
- Para saber cómo determinar el tamaño de la pantalla para una distancia dada, consulte la tabla de distancias en las página 46.

Nota: *Cuanto más alejado se coloque el proyector de la pantalla, el tamaño de la imagen proyectada aumenta y el desplazamiento vertical también aumenta proporcionalmente.*

IMPORTANTE:

No utilice el proyector en cualquier posición que no sea otra que una mesa o montaje en techo. El proyector debe estar horizontal y no inclinado ya sea hacia adelante/atrás o hacia la izquierda/derecha. Cualquier otra orientación anulará la garantía y puede acortar la vida útil de la lámpara del proyector o del propio proyector. Para consejos de instalación no estándar póngase en contacto con Optoma.

CONFIGURACIÓN E INSTALACIÓN

Aviso sobre la instalación del proyector

- Coloque el proyector en una posición horizontal.

El ángulo de inclinación del proyector no debe superar los 15 grados. Tampoco debe instalar el proyector de ninguna forma que no sea en el escritorio o en el techo ya que, de lo contrario, la vida útil de la lámpara se reducirá considerablemente, lo que puede dar lugar a **daños impredecibles**.



- Deje al menos una distancia de seguridad de 30 cm alrededor de los conductos de ventilación.

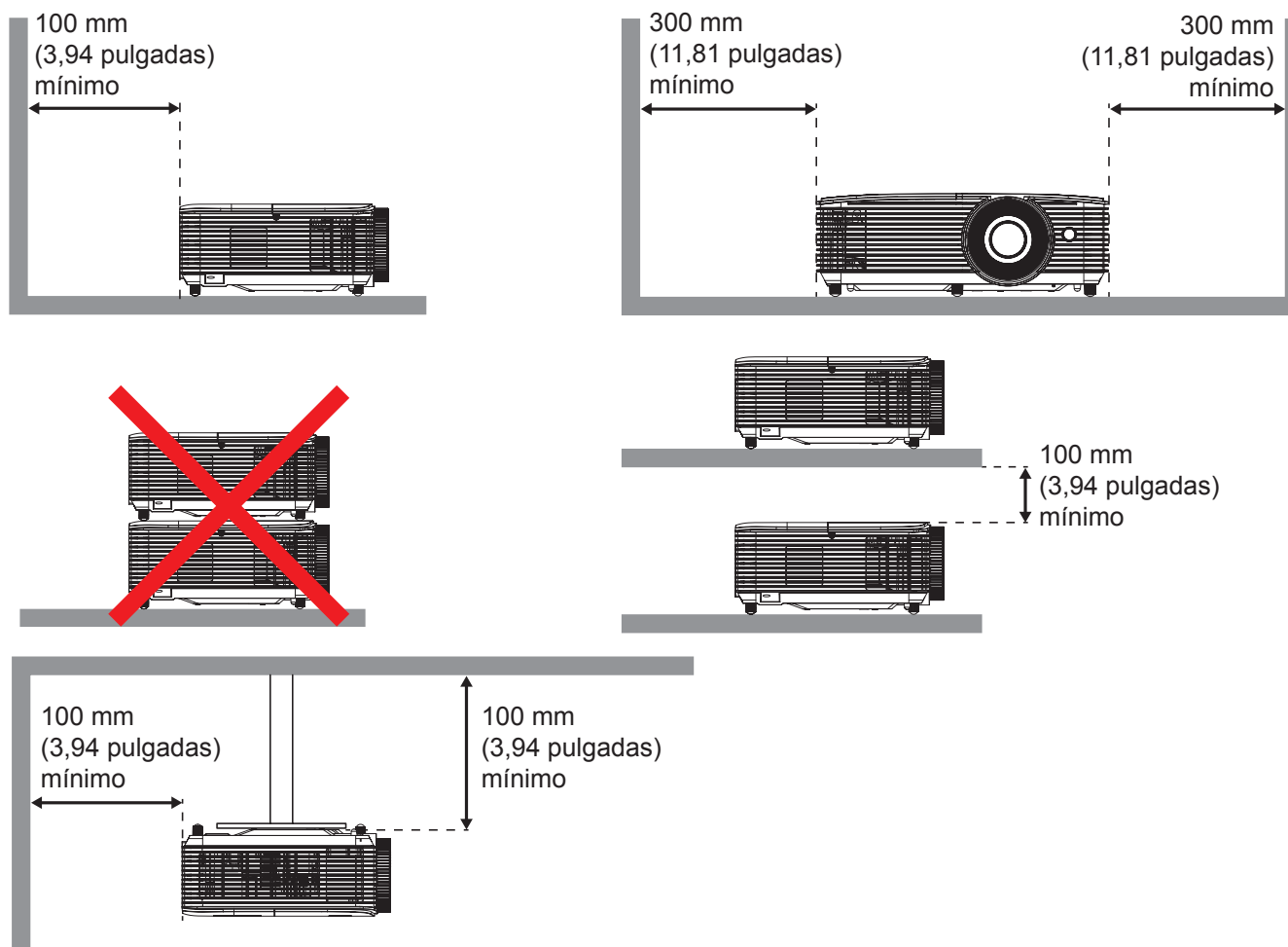

- Asegúrese de que los conductos de ventilación de entrada no reutilizan el aire caliente de los conductos de ventilación de salida.
- Cuando utilice el proyector en un entorno cerrado, asegúrese de que la temperatura del aire circundante dentro del recinto no supere la temperatura de funcionamiento mientras el proyector está funcionando y que las aberturas de entrada y salida de aire no están obstruidas.
- Todas las carcasas deben superar una evaluación de temperatura térmica para garantizar que el proyector no recicla el aire expulsado, ya que esta situación puede hacer que el dispositivo se apague aunque la temperatura del recinto se encuentre dentro de los márgenes de temperatura de funcionamiento.

CONFIGURACIÓN E INSTALACIÓN

Conectar fuentes al proyecto

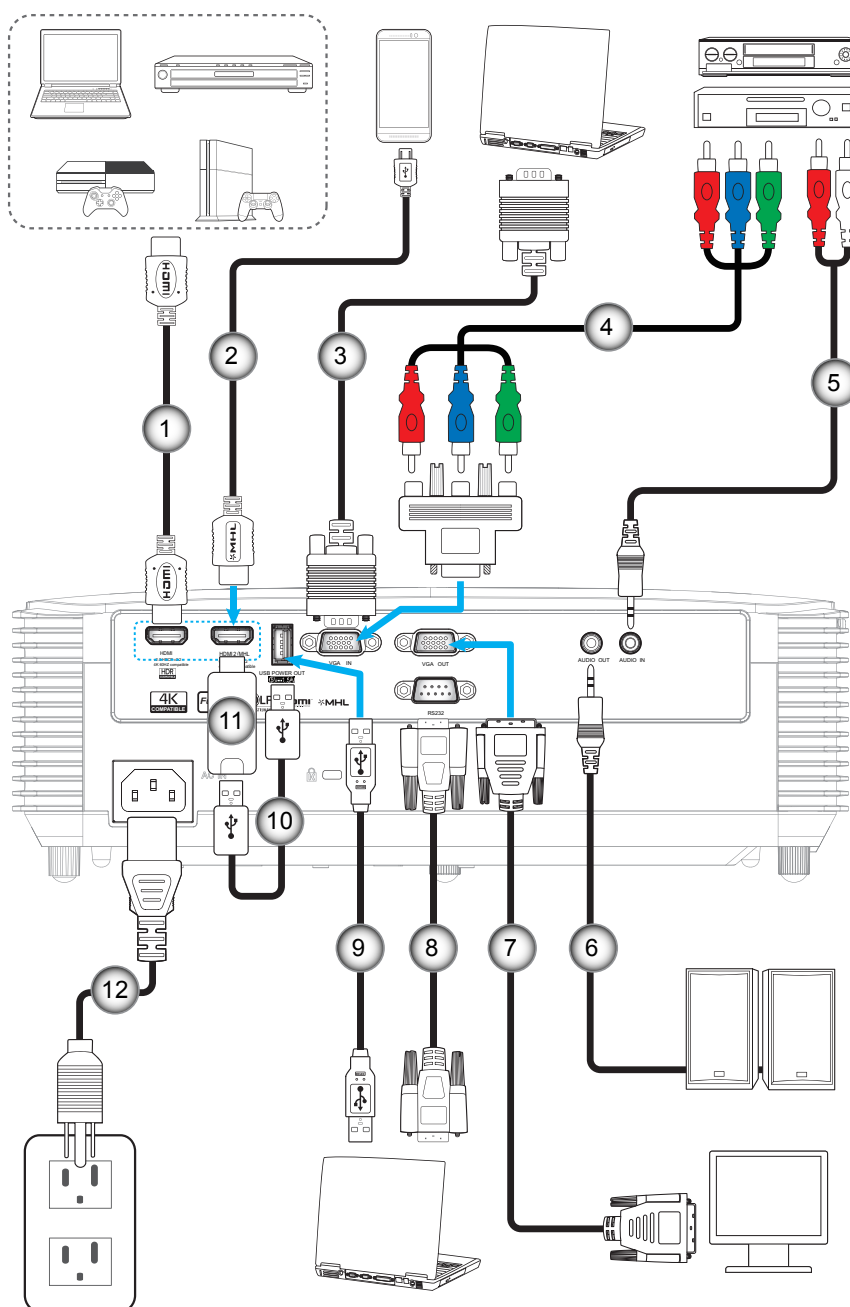

Nº	Opción	Nº	Opción
1.	Cable HDMI	7.	Cable de salida VGA
2.	Cable HDMI / MHL	8.	Cable RS232
3.	Cable de entrada VGA	9.	Cable USB
4.	Cable de componentes RCA	10.	Cable de alimentación USB
5.	Cable de entrada de audio	11.	Llave HDMI
6.	Cable de salida de audio	12.	Cable de alimentación

CONFIGURACIÓN E INSTALACIÓN

Ajustar de la imagen proyectada

Altura de la imagen

El proyector está equipado con un pie elevador para ajustar la altura de la imagen.

1. Localice el pie ajustable que desea modificar en la parte inferior del proyector.
2. Gire el pie ajustable en el sentido de las agujas del reloj o en sentido contrario para levantar o bajar el proyector.

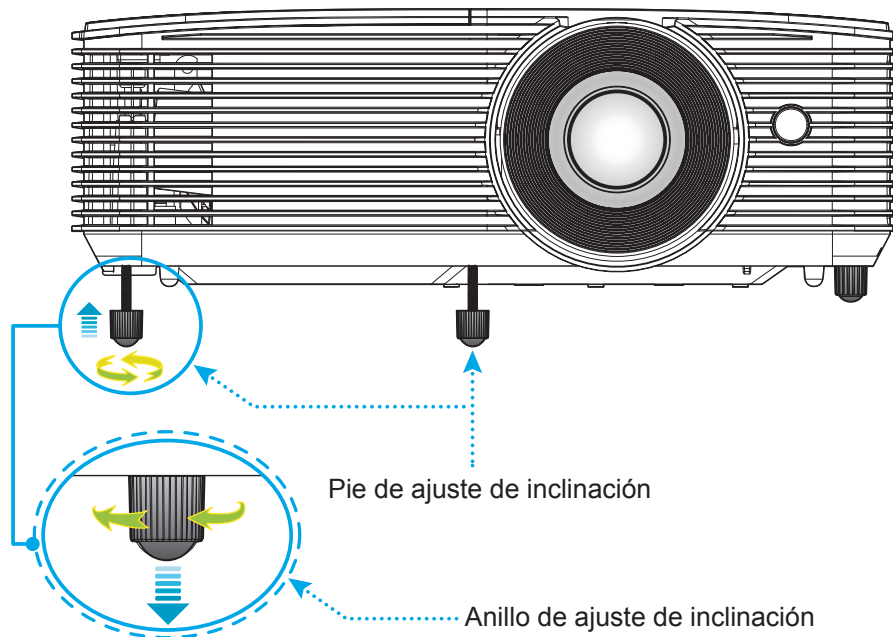

Zoom y enfoque

- Para ajustar el tamaño de la imagen, gire la palanca de zoom en el sentido de las agujas del reloj o en sentido contrario para aumentar o reducir el tamaño de la imagen proyectada.
- Para ajustar el enfoque, gire el anillo de enfoque en el sentido de las agujas del reloj o en sentido contrario hasta que la imagen sea nítida y legible.

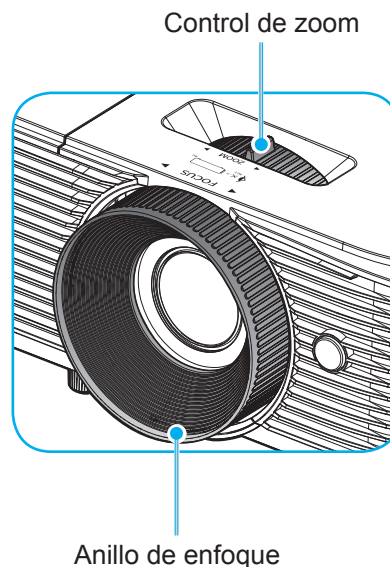

Nota: El proyector enfocará a una distancia de entre 1 m y 10 m.

CONFIGURACIÓN E INSTALACIÓN

Instalar y cambiar las pilas

Con el mando a distancia se suministran dos pilas del tipo AAA.

1. Retire la tapa de las baterías situada en la parte posterior del mando a distancia.
2. Inserte baterías AAA en el compartimiento de la batería como se muestra.
3. Vuelva a colocar la cubierta posterior del mando a distancia.

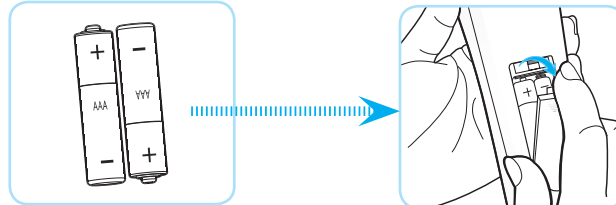

Nota: Utilice pilas del mismo tipo o equivalentes cuando reemplace las pilas gastadas.

PRECAUCIÓN

El uso inadecuado de las pilas puede provocar fugas de sustancias químicas o explosiones. Asegúrese de seguir las instrucciones que se indican a continuación.

- No mezcle pilas de diferentes tipos. Las pilas de tipo diferente tienen distintas características.
- No mezcle pilas usadas y nuevas. Si mezcla pilas usadas y nuevas puede reducir la autonomía de estas últimas o provocar fugas de sustancias químicas en las primeras.
- Retire las pilas tan pronto como se agoten. Las sustancias químicas que se fugan de las pilas que entren en contacto con la piel pueden provocar sarpullidos. Si detecta alguna fuga de sustancia química, límpiela completamente con un paño.
- Las pilas proporcionadas con este producto pueden tener una esperanza de vida más corta debido a las condiciones de almacenamiento.
- Si no va a usar el mando a distancia durante un prolongado período de tiempo, quite las pilas.
- Cuando se deshaga de las pilas, debe hacerlo conforme a las leyes del área o país correspondiente.

CONFIGURACIÓN E INSTALACIÓN

Alcance efectivo

El sensor de infrarrojos (IR) del mando a distancia está situado en la parte superior del proyector. Asegúrese de sostener el mando a distancia con un ángulo de 30 grados perpendicular al sensor de infrarrojos ubicado en la parte superior del proyector para que funcione correctamente. La distancia entre el mando a distancia y el sensor no debe ser superior a 6 metros (20 pies).

Nota: Al apuntar el mando a distancia directamente (en un ángulo de 0 grados) al sensor de infrarrojos, la distancia entre el mando a distancia y el sensor no deberá ser superior a 8 metros (~ 26 pies).

- Asegúrese de que no haya ningún obstáculo entre el mando a distancia y el sensor de infrarrojos que pueda obstruir la trayectoria del haz de infrarrojos.
- Asegúrese de que la luz solar o la luz de lámparas fluorescentes no incide directamente sobre el transmisor de infrarrojos del mando a distancia.
- Mantenga el mando a distancia alejado de lámparas fluorescentes más de 2 metros ya que, de lo contrario, el mando a distancia podría no funcionar correctamente.
- Si el mando a distancia se encuentra cerca de lámpara fluorescente de tipo Inverter, podría dejar de ser efectivo en ciertas ocasiones.
- Si el mando a distancia y el proyector se encuentran a una distancia muy cercana uno de otro, aquel puede dejar de funcionar.
- Cuando apunte a la pantalla, la distancia efectiva es inferior a 6 metros desde el mando a distancia a la pantalla y los haces de infrarrojos se reflejan hacia el proyector. Sin embargo, el alcance efectivo podría cambiar en función de las pantallas.

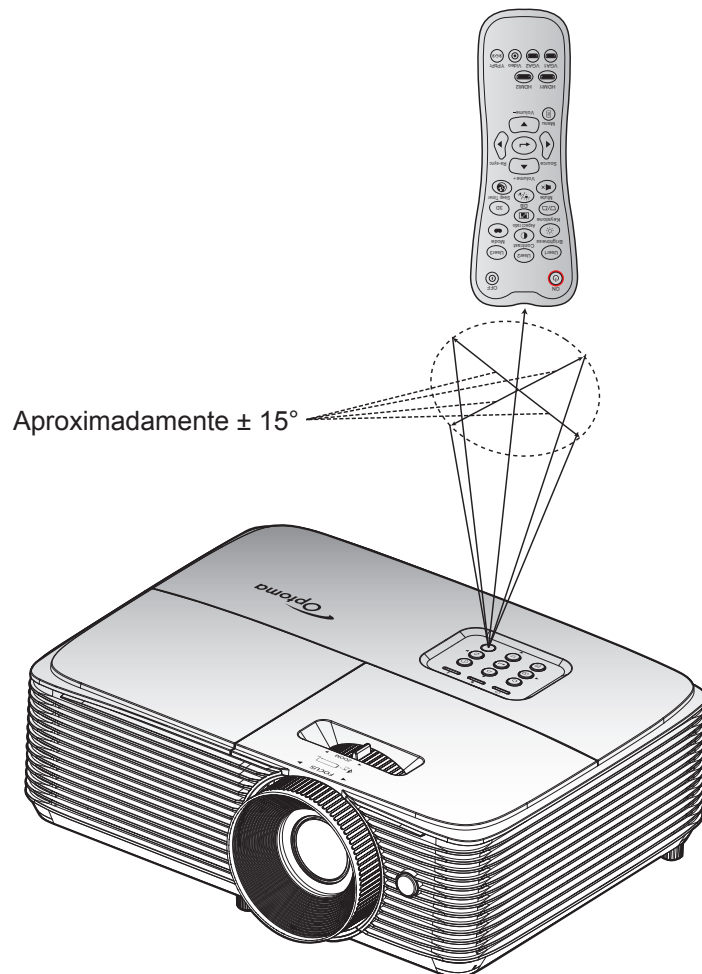

USO DEL PROYECTOR

Encender y apagar el proyector

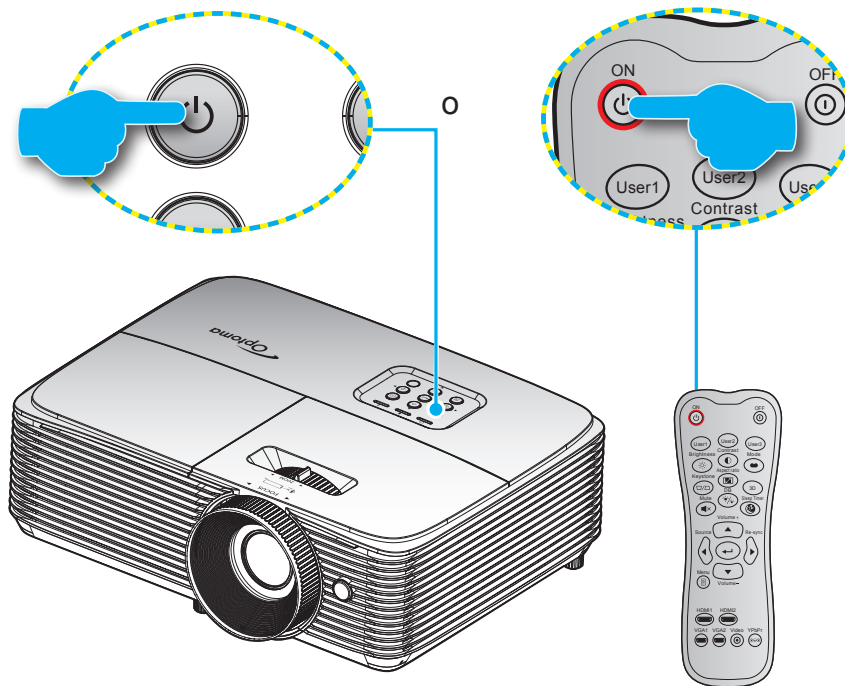

Encendido

1. Conecte de forma segura el cable de alimentación y el cable de señal o de la fuente. Cuando se conecte, el LED de Encendido/Espera se iluminará en rojo.
2. Encienda el proyector presionando "⏻" ya sea en el teclado numérico del proyector o en el mando a distancia.
3. Se mostrará una pantalla de inicio en aproximadamente 10 segundos y el LED de Encendido/En espera parpadeará en verde o azul.

Nota: La primera vez que el proyector se encienda, se le pedirá que seleccione el idioma preferido, la orientación del proyector y algunas otras configuraciones.

Apagado

1. Apague el proyector presionando "⏻" ya sea en el teclado numérico del proyector o en el mando a distancia.
2. Se mostrará el siguiente mensaje:

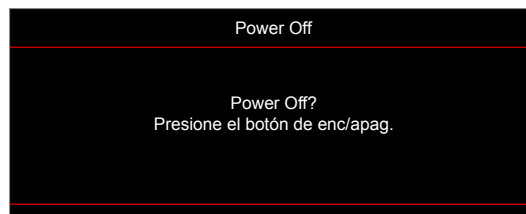

3. Vuelva a presionar el botón "⏻" para confirmar, de lo contrario, el mensaje desaparecerá en 15 segundos. Cuando presione el botón "⏻" la segunda vez, se apagará al proyector.
4. Los ventiladores de refrigeración seguirán funcionando durante unos 10 segundos para completar el ciclo de refrigeración y el LED de Encendido/Espera parpadeará en verde o azul. Cuando el LED de Encendido/Espera se ilumina permanentemente en color rojo, esto indica que el proyector habrá entrado en el modo de espera. Si desea volver a encender el proyector, debe esperar a que el ciclo de refrigeración haya terminado y el proyector haya entrado en el modo de espera. Cuando el proyector se encuentre en el modo de espera, simplemente presione el botón "⏻" de nuevo para apagar el proyector.
5. Desconecte el cable de alimentación de la toma de corriente y del proyector.

Nota: No es recomendable encender el proyector inmediatamente después del procedimiento de apagado.

USO DEL PROYECTOR

Seleccionar una fuente de entrada

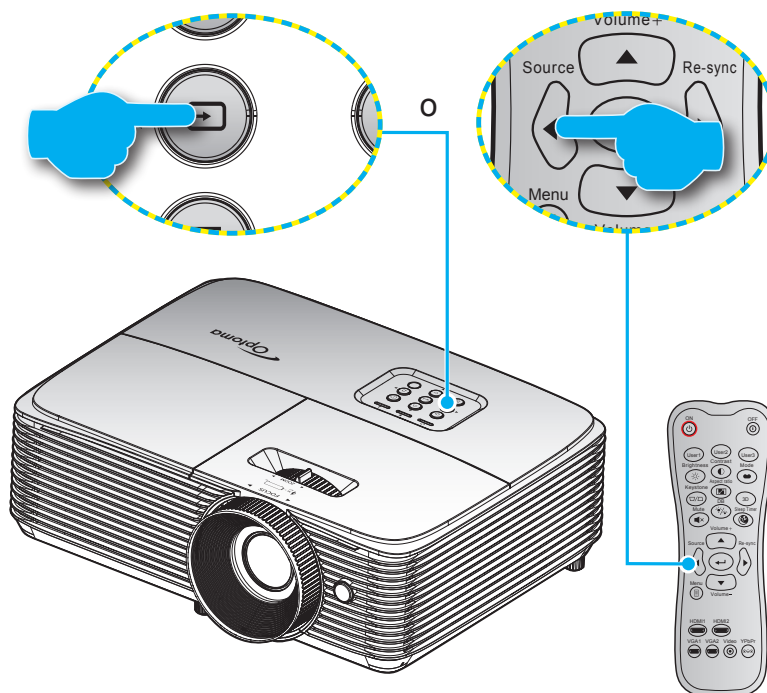

Encienda la fuente conectada que desee mostrar en la pantalla, tal como equipo, portátil, reproductor de vídeo, etc.. El proyector detectará automáticamente la fuente. Si se conectan varias fuentes, presione el botón de fuente del teclado numérico del proyector o del mando a distancia para seleccionar la entrada que desee.



USO DEL PROYECTOR

Navegación por el menú y funciones

El proyector tiene menús en pantalla (OSD) que permiten realizar ajustes en la imagen y cambiar la configuración. El proyector detectará la fuente automáticamente.

1. Para abrir el menú OSD, presione el botón  del mando a distancia o en el panel de control del proyector.
2. Cuando el menú OSD aparezca, utilice los botones ▲ ▼ para seleccionar cualquier opción del menú principal. Mientras selecciona una opción en una página determinada, presione la tecla ← o ► para entrar en el submenú.
3. Utilice las teclas ◀ ▶ para seleccionar la opción que desea del submenú y, a continuación, presione la tecla ← o ► para ver más opciones. Ajuste las opciones usando las teclas ◀ ▶.
4. Seleccione la opción siguiente que desee ajustar en el submenú y ajústela según se describió anteriormente.
5. Presione la ← o ► para confirmar y la pantalla volverá al menú principal.
6. Para salir, vuelva a presionar ◀ o . El menú OSD se cerrará y el proyector guardará automáticamente la nueva configuración.

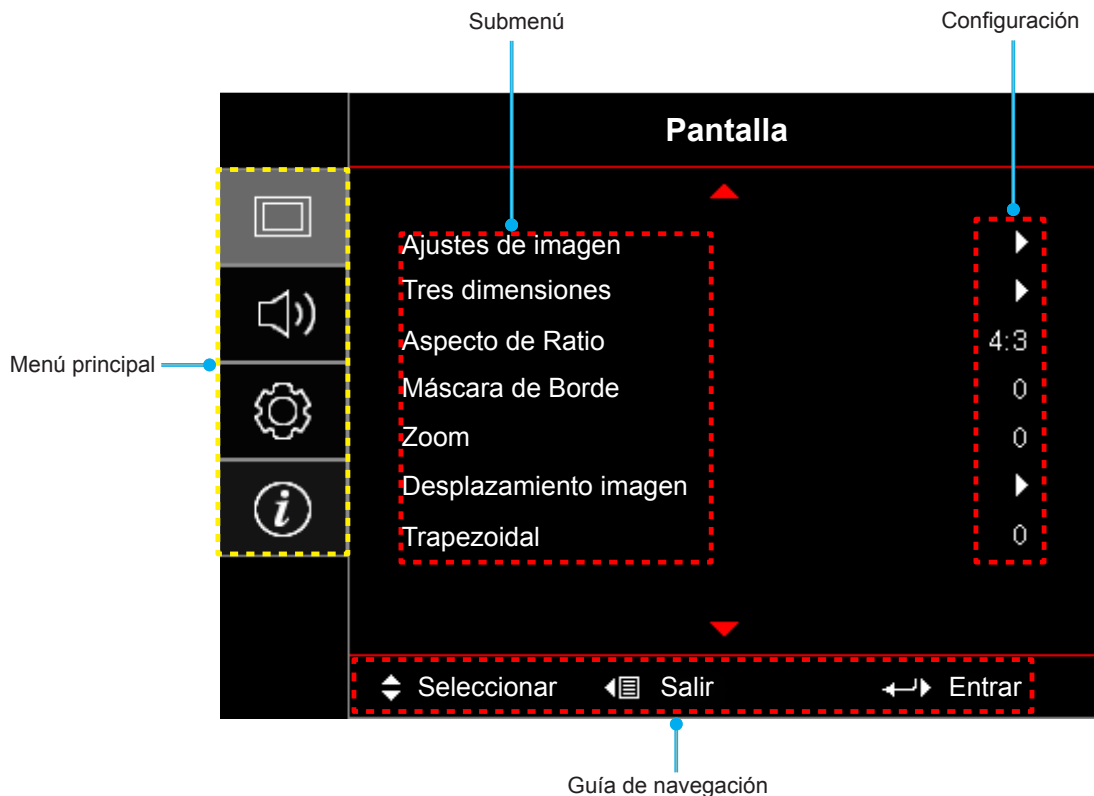

USO DEL PROYECTOR



Árbol de menús en pantalla (OSD)

Menú principal	Submenú	Submenú 2	Submenú 3	Submenú 4	Valores	
Pantalla	Ajustes de imagen	Modo Display			Cine	
					Película	
					HDR	
					HDR SIM.	
					vivo	
					Juego	
					Referencia	
					Brillo	
					Usuario	
					Tres dimensiones	
					ISF Día	
					ISF Noche	
				ISF 3D		
			Color de pared			Apagado [Por defecto]
						Pizarra
						Luz amarilla
						Luz verde
						Luz azul
						Rosa
					Gris	
			Rango d'ámico	HDR		Apagado
						Auto [Por defecto]
				Modo de imagen HDR		Brillo
						Estándar [Por defecto]
						Película
					Detalle	
			Brillo			-50~50
			Contraste			-50~50
			Nitidez			1~15
			Gamma	Película		
				Video		
				Gráficos		
				Estándar(2.2)		
				1.8		
				2.0		
				2.4		
			HDR			
			Config color	BrilliantColor™		1~10
				Temp.de Color		Estándar
						Cool
		Frío				





USO DEL PROYECTOR

Menú principal	Submenú	Submenú 2	Submenú 3	Submenú 4	Valores
Pantalla	Ajustes de imagen	Config color	Correspondencia en color	Color	R [Por defecto]
					G
					B
					C
					Y
					M
					W
				Tono	-50~50 [Por defecto: 0]
				Saturación	-50~50 [Por defecto: 0]
				Ganancia	-50~50 [Por defecto: 0]
			Restablecer	Cancelar [Por defecto]	
				Sí	
			Salir		
			Ganancia/Bias RGB	Ganancia Rojo	-50~50
				Ganancia Verde	-50~50
		Ganancia Azul		-50~50	
		Bias Rojo		-50~50	
		Bias Verde		-50~50	
		Bias Azul		-50~50	
		Restablecer		Cancelar [Por defecto]	
				Sí	
		Salir			
		Espacio de color [Sin entrada HDMI]		Auto [Por defecto]	
				RGB	
				YUV	
		Espacio de color [Entrada HDMI]		Auto [Por defecto]	
				RGB(0~255)	
				RGB(16~235)	
				YUV	
		Señal	Automático		Apagado
					Encendido [Por defecto]
			Frecuencia		-50~50 (depende de la señal) [Por defecto: 0]
			Fase		0~31 (dependiendo de la señal) [Por defecto: 0]
Posición H.			-50~50 (depende de la señal) [Por defecto: 0]		
Posición Vertical			-50~50 (depende de la señal) [Por defecto: 0]		
Salir					
Mejorado para juegos			Apagado [Por defecto]		
			Encendido		

USO DEL PROYECTOR

Menú principal	Submenú	Submenú 2	Submenú 3	Submenú 4	Valores	
Pantalla	Ajustes de imagen	Modo Brillo			Brillo	
					Eco.	
					Dynamic	
					Eco+	
		Restablecer				
	Tres dimensiones	Modo 3D				Apagado
						Encendido [Por defecto]
		Tecnología 3D				DLP-Link [Por defecto]
						Sincronización 3D
		3D→2D				Tres dimensiones [Por defecto]
						L
						R
		3D Formato				Auto [Por defecto]
						En paralelo
						Arriba y Abajo
						Secuencia de imágenes
						Empaquetamiento de fotogramas
		Inv. sincr. 3D				Encendido
					Apagado [Por defecto]	
	Restablecer				Cancelar [Por defecto]	
					Sí	
	Aspecto de Ratio					4:3
						16:9
					LBX	
					Nativa	
					Auto	
Máscara de Borde				0~10 [Por defecto: 0]		
Zoom					-5~25 [Por defecto: 0]	
Desplazamiento imagen	 H				-100~100 [Por defecto: 0]	
	 V				-100~100 [Por defecto: 0]	
Trapezoidal					-40~40 [Por defecto: 0]	
Audio	Silencio				Apagado [Por defecto]	
					Encendido	
	Volumen				0-10 [Por defecto: 5]	
	Entrada de Audio	HDMI1				Audio 1
						Audio 2
						Por defecto [Por defecto]
		HDMI2/MHL				Audio 1
						Audio 2
						Por defecto [Por defecto]
	VGA					Audio 1
						Audio 2

USO DEL PROYECTOR

Menú principal	Submenú	Submenú 2	Submenú 3	Submenú 4	Valores			
Setup	Proyección				Frente  [Por defecto]			
					Detrás 			
					Techo superior 			
					Posterior superior 			
	Config. Lámpara	Aviso de lámpara				Apagado Encendido [Por defecto]		
		Restablecer Lámpara				Cancelar [Por defecto] Sí		
	Austes de filtros	Horas de uso de filtro				(Solo lectura)		
		Filtro opcional				Sí No		
		Recordatorio de filtro					Apagado 300hr 500hr [Por defecto] 800hr 1000hr	
			Resstablecer filtros				Cancelar [Por defecto] Sí	
			Configuración de energía	Encendido Directo				Apagado [Por defecto] Encendido
					Señal de Encendido			
		Apagado Automático (min)						0~180 (incrementos de 5 min) [Por defecto: 20]
	Modo ahorro de energía	Modo ahorro de energía					0~990 (incrementos de 30 min) [Por defecto: 0]	
		Siempre on					No [Por defecto] Sí	
	Resumen rápido						Apagado [Por defecto] Encendido	
		Modo de Energía (Standby)					Activo Eco. [Por defecto]	
	USB Power						Apagado [Por defecto] Encendido Auto	
		Seguridad	Seguridad			Apagado Encendido		
				Temporiz. Seg.		Mes		
					Día			
			Hora					
	Cambiar Contraseña							





USO DEL PROYECTOR

Menú principal	Submenú	Submenú 2	Submenú 3	Submenú 4	Valores		
Setup	Establecer HDMI Link	HDMI Link			Apagado		
					Encendido		
		Includi TV			No		
					Sí		
		Encender Link			Mutuo		
					PJ->Dispositivo		
		Apagar Link			Dispositivo->PJ		
					Apagado		
	Patrón de prueba				Encendido		
					Rejilla verde		
					Rejilla magenta		
					Rejilla blanca		
					Blanco		
	Ajustes remotos [Según el mando a distancia]	Función IR				Apagado	
						Encendido	
		Usuario1				HDMI2	
						Patrón de prueba	
						Brillo	
						Contraste	
						Sleep Timer	
						Correspondencia en color	
						Temp.de Color	
						Gamma	
						Proyección	
						Config. Lámpara	
						Zoom	
						Congelar	
						MHL	
			Usuario2				HDMI2
							Patrón de prueba
							Brillo
					Contraste		
					Sleep Timer		
				Correspondencia en color			
				Temp.de Color			
				Gamma			
				Proyección			
				Config. Lámpara			
			Zoom				
			Congelar				
			MHL				

USO DEL PROYECTOR

Menú principal	Submenú	Submenú 2	Submenú 3	Submenú 4	Valores	
Setup	Ajustes remotos [Según el mando a distancia]	Usuario3			HDMI2	
					Patrón de prueba	
					Brillo	
					Contraste	
					Sleep Timer	
					Correspondencia en color	
					Temp.de Color	
					Gamma	
					Proyección	
					Config. Lámpara	
					Zoom	
					Congelar	
					MHL	
		ID de Proyector				00~99
		Options	Idioma			English [Por defecto]
					Deutsch	
					Français	
					Italiano	
					Español	
					Português	
					Polski	
					Nederlands	
					Svenska	
					Norsk/Dansk	
					Suomi	
					ελληνικά	
					繁體中文	
					简体中文	
					日本語	
					한국어	
					Русский	
					Magyar	
					Čeština	
				عربي		
		ไทย				
		Türkçe				
		فارسی				
		Tiếng Việt				
		Bahasa Indonesia				
		Română				
		Slovenčina				

USO DEL PROYECTOR

Menú principal	Submenú	Submenú 2	Submenú 3	Submenú 4	Valores
Setup	Options	Menu Settings	Localización menú		Arriba izquierda 
					Arriba derecha 
					Centro  [Por defecto]
					Abajo izquierda 
					Abajo derecha 
			Menu de tiempo		Apagado
					5 segundos
					10 segundos [Por defecto]
			Fuente Automática		Apagado [Por defecto]
					Encendido
		Fuente de entrada		HDMI1	
				HDMI2/MHL	
				VGA	
		Nombre de entrada	HDMI1		Por defecto [Por defecto]
					Personalizado
			HDMI2/MHL		Por defecto [Por defecto]
					Personalizado
			VGA		Por defecto [Por defecto]
					Personalizado
		Gran altitud		Apagado [Por defecto]	
				Encendido	
		Bloqueo modo Display		Apagado [Por defecto]	
				Encendido	
		Bloqueo teclado		Apagado [Por defecto]	
				Encendido	
		Información Oculta		Apagado [Por defecto]	
				Encendido	
		Logotipo		Por defecto [Por defecto]	
				Neutro	
				Usuario	
		Color de fondo		Ninguno [Por defecto para vídeo]	
				Azul [Por defecto para el modelo de datos/Pro-AV]	
				Rojo	
	Verde				
	Gris				
	Logotipo				
Restablecer	Restablecer OSD		Cancelar [Por defecto]		
			Sí		
	Restablecer parametros		Cancelar [Por defecto]		
			Sí		

USO DEL PROYECTOR

Menú principal	Submenú	Submenú 2	Submenú 3	Submenú 4	Valores	
Información	Regulación					
	Número de serie					
	Source					
	Resolución				00x00	
	Actualizar tasa				xxHz	
	Modo Display					
	Modo de Energía (Standby)					
	Duración Lámpara	Brillo				0 hr
		Eco.				0 hr
		Dynamic				0 hr
		Eco+				0 hr
		Total				
	Modo Brillo					
	FW Version	Sistema				
		MCU				

USO DEL PROYECTOR

Menú Pantalla

Menú Ajustes de imagen: Pantalla

Modo Display

Hay muchas preconfiguraciones de fábrica optimizadas para varios tipos de imágenes.

- **Cine:** Proporciona los mejores colores para ver películas.
- **Película:** Seleccione para mostrar la configuración de color más pura para cine en casa.
- **HDR:** Decodifica y muestra contenido de alto rango dinámico (HDR) para negros más profundos, blancos más brillantes y colores vivos de cine utilizando la gama de colores REC.2020. Este modo se habilitará automáticamente si HDR está configurado en ENCENDIDO (y el contenido HDR se envía al proyector: 4K UHD Blu-ray, Juegos 1080p/4K UHD HDR, Transmisión de vídeo 4K UHD). Mientras el modo HDR está activo, otros modos de visualización (Cine, Referencia, etc.) no se pueden seleccionar, ya que HDR ofrece un color que es altamente preciso, excediendo el rendimiento de color de los otros modos de visualización.
- **HDR SIM.:** Mejora el contenido no-HDR con alto rango dinámico (HDR, por sus siglas en inglés). escoja este modo para mejorar el gamma, el contraste y la saturación del color para contenido no-HDR (transmisiones/tv por cable de 720p y 1080p, Blue-ray de 1080p, Juegos no-HDR, etc). Este modo SOLO se puede usar con contenido noHDR.
- **vivo:** En este modo, la saturación del color y el brillo están bien equilibrados. Elija este modo para juegos.
- **Juego:** Seleccionar este modo para aumentar el nivel de brillo y tiempo de respuesta para disfrutar de videojuegos.
- **Referencia:** Este modo está diseñado para reproducir la imagen lo más fielmente posible a la forma pretendida por el director de la película. Las configuraciones de color, temperatura de color, brillo, contraste y gamma son todas ajustadas a los niveles de referencia estándar. Seleccione este modo para ver un vídeo.
- **Brillo:** Color y brillo máximo desde la entrada de PC.
- **Usuario:** Permite memorizar la configuración del usuario.
- **Tres dimensiones:** Para experimentar el efecto 3D, es necesario tener gafas 3D. Asegúrese de que su PC o dispositivo portátil tiene una tarjeta gráfica con búfer cuádruple para salida de señal de 120 Hz y tener un reproductor 3D instalado.
- **ISF Día:** Optimice la imagen con el modo de ISF Día para que se muestre perfectamente calibrada con una calidad de imagen alta.
- **ISF Noche:** Optimice la imagen con el modo de ISF Noche para que se muestre perfectamente calibrada con una calidad de imagen alta.
- **ISF 3D:** Optimice la imagen con el modo de ISF 3D para que se muestre perfectamente calibrada con una calidad de imagen alta.

Nota: Para obtener información sobre el acceso a los modos de visualización de noche y día ISF y a la calibración de los mismos, póngase en contacto con su distribuidor local.

Color de pared

Utilice esta función para obtener una imagen de pantalla optimizada conforme al color de la pared. Seleccione entre Apagado, Pizarra, Luz amarilla, Luz verde, Luz azul, Rosa, y Gris.

Rango d´námico

Establezca la configuración del Alto Rango Dinámico (HDR) y su efecto al mostrar vídeo desde reproductores Blu-ray de 4K y dispositivos de retransmisión.

Nota: HDMI2 y VGA no son compatibles con rango dinámico.

➤ HDR

- **Apagado:** Apaga el Procesamiento HDR. Cuando se establece en Apagado, el proyector NO decodificará contenido HDR.
- **Auto:** Detecta automáticamente la señal HDR.

USO DEL PROYECTOR

► Modo de imagen HDR

- **Brillo:** Seleccione este modo para más colores saturados y más brillantes.
- **Estándar:** Seleccione este modo para colores naturales con un balance de tonos cálidos y fríos.
- **Película:** Seleccione este modo para mejorar los detalles y la nitidez.
- **Detalle:** La señal proviene de la conversión OETF para conseguir la mejor correspondencia en color.

Brillo

Permite ajustar el brillo de la imagen.

Contraste

El contraste controla el grado de diferencia entre las partes más oscuras y las más claras de la imagen.

Nitidez

Ajustar la nitidez de la imagen.

Gamma

Configure el tipo de curva gamma. Después de realizar la configuración inicial y completar el ajuste minucioso, utilice los pasos del ajuste gamma para optimizar la salida de la imagen.

- **Película:** Para cine en casa.
- **Video:** Para fuente de vídeo o TV.
- **Gráficos:** Para fuente de PC o de fotografía.
- **Estándar(2.2):** Para configuración estandarizada.
- **1.8/ 2.0/ 2.4:** Para una fuente de PC o de fotografía específica.

Nota: Si el **Modo Display** ajuste está configurado en **HDR**, el usuario solo puede seleccionar **HDR** como **Gamma** ajuste.

Config color

Permite ajustar la configuración de color.

- **BrilliantColor™:** Este elemento ajustable utiliza un nuevo algoritmo de procesamiento de color y nuevas mejoras conseguir un nivel de brillo superior al tiempo que proporciona colores más vibrantes y reales en la imagen.
- **Temp.de Color:** Seleccionar una temperatura de color entre Estándar, Cool o Frío.
- **Correspondencia en color:** Seleccionar las siguientes opciones:
 - **Color:** Ajuste el nivel de rojo (R), verde (G), negro (B), cian (C), amarillo (Y), magenta (M) y blanco (W) de la imagen.
 - **Tono:** Ajusta el balance de color entre rojo y verde.
 - **Saturación:** Ajusta la imagen de vídeo desde blanco y negro a un color totalmente saturado.
 - **Ganancia:** Permite ajustar el brillo de la imagen.
 - **Restablecer:** Permite restablecer la configuración por defecto de fábrica para la coincidencia de color.
 - **Salir:** Permite salir del menú "Correspondencia en color".
- **Ganancia/Bias RGB:** Los parámetros permiten configurar el brillo (ganancia) y el contraste (polarización) de una imagen.
 - **Restablecer:** Permite restablecer la configuración por defecto de fábrica para Ganancia/Bias RGB.
 - **Salir:** Permite salir del menú "Ganancia/Bias RGB".
- **Espacio de color (solo no entrada HDMI):** Seleccionar un tipo de matriz de colores apropiado entre los siguientes: Auto, RGB o YUV.
- **Espacio de color (solo entrada HDMI):** Seleccionar un tipo de matriz de colores apropiado entre los siguientes: Auto, RGB(0~255), RGB(16~235) y YUV.

USO DEL PROYECTOR

Señal

Permite ajustar las opciones de señal.

- **Automático:** Configura automáticamente la señal (las opciones Frecuencia y Fase aparecen en gris). Si la opción Automática está deshabilitada, las opciones Frecuencia y Fase aparecerán para poder ajustar y guardar la configuración.
- **Frecuencia:** Cambia la frecuencia de datos de la pantalla para hacerla coincidir con la frecuencia de la tarjeta gráfica de su ordenador. Utilice esta función sólo si la imagen parece tener un parpadeo vertical.
- **Fase:** Sincroniza la frecuencia de la señal de la pantalla con la tarjeta gráfica. Si la imagen parece ser inestable o parpadea, use esta función para corregirla.
- **Posición H.:** Permite ajustar el posicionamiento horizontal de la imagen.
- **Posición Vertical:** Permite ajustar el posicionamiento vertical de la imagen.
- **Salir:** Permite salir del menú "Señal".

Nota: *Este menú solo está disponible si la fuente de entrada es RGB/Componente.*

Mejorado para juegos

Habilite esta función para reducir los tiempos de respuesta (latencia de entrada) mientras juega a 16 y 8,4ms.

Nota: *16Ms para 1080p 60Hz; 8,4ms para 1080p 120Hz.*

Modo Brillo

Permite ajustar la configuración de modo brillo para los proyectores basados en lámparas.

- **Brillo:** Seleccione "Brillo" para aumentar el brillo.
- **Eco.:** Seleccionar "Eco." para atenuar la lámpara del proyector que permitirá reducir el consumo de energía y extender la vida útil de la lámpara.
- **Dynamic:** Seleccione "Dynamic" para disminuir la potencia de la lámpara basándose en el nivel de brillo del contenido y ajustar el consumo de energía entre el 100% y el 30% dinámicamente. La vida útil de la lámpara se prolongará.
- **Eco+:** Cuando el modo Eco+ está activado, el nivel de brillo del contenido se detecta automáticamente para reducir considerablemente el consumo energético de la lámpara (hasta un 70%) durante los periodos de inactividad.

Restablecer

Permite restablecer la configuración por defecto de fábrica para la configuración de color.

Menú Pantalla 3D

Modo 3D

Utilice esta opción para Desactivar o Activar la función 3D.

- **Apagado:** Seleccione "Apagado" para apagar el modo 3D.
- **Encendido:** Seleccione "Encendido" para encender el modo 3D.

Tecnología 3D

Utilice esta opción para seleccionar la tecnología 3D.

- **DLP-Link:** Seleccionar para utilizar ajustes optimizados para Gafas 3D DLP.
- **Sincronización 3D:** Seleccionar para utilizar ajustes optimizados para IR, RF o Gafas 3D polarizadas.

USO DEL PROYECTOR

3D→2D

Utilice esta opción para especificar cómo debería aparecer el contenido 3D en la pantalla.

- **Tres dimensiones:** Muestra la señal 3D.
- **L (Izquierdo):** Muestra el fotograma izquierdo del contenido 3D.
- **R (Derecho):** Muestra el fotograma derecho del contenido 3D.

Nota: Al cambiar la fuente de entrada de 3D a 2D, asegúrese de que la configuración **Modo 3D** esté configurada en **Apagado**. De lo contrario, la fuente de entrada 2D aparecerá distorsionada (imagen doble).

3D Formato

Utilice esta opción para seleccionar el formato 3D apropiado para el contenido.

- **Auto:** Cuando se detecta una señal de identificación 3D, el formato 3D se selecciona automáticamente.
- **En paralelo:** Muestra la señal 3D en formato "lado con lado".
- **Arriba y Abajo:** Muestra la señal 3D en el formato "Arriba y Abajo".
- **Secuencia de imágenes:** Muestra la señal 3D en el formato "Secuencia de imágenes".
- **Empaquetamiento de fotogramas:** Muestra la señal 3D en el formato "Empaquetamiento de fotogramas".

Inv. sincr. 3D

Utilice esta opción para activar/desactivar la función de Inv. sincr. 3D.

Restablecer

Permite restablecer la configuración por defecto de fábrica para la configuración 3D.

- **Cancelar:** Seleccione para cancelar el restablecimiento.
- **Sí:** Seleccionar para volver a las configuraciones predeterminadas de fábrica para el 3D.

Menú de relación de aspecto de visualización

Aspecto de Ratio

Seleccionar la relación de aspecto de la imagen visualizada entre las siguientes opciones:

- **4:3:** Este formato es para fuentes de entrada de 4:3.
- **16:9:** Este formato se utiliza con fuentes de entrada 16:9, como HDTV y DVD, mejoradas para TV panorámica.
- **LBX:** Este formato se utiliza para fuentes de formato de cine (LTB) que no son 16x9 y si se utilizan lentes 16x9 externas para conseguir una relación de aspecto de 2,35:1 a resolución completa.
- **Nativa:** Este formato muestra la imagen original sin aplicar ninguna escala.
- **Auto:** Seleccionar automáticamente el formato de pantalla adecuado.

Tabla de escalado de 1080p

Pantalla 16:9	480i/p	576i/p	1080i/p	720p	PC
4x3	Escarlar a 1440x1080.				
16x9	Escarlar a 1920x1080.				
LBX	Se aplica una escala a 1920x1440, y a continuación, se obtiene una imagen central 1920x1080 para visualizar.				
Nativa	- 1:1 asignación centrada. - No se realizará ningún escalado; la imagen se muestra con la resolución basándose en la fuente de entrada.				

USO DEL PROYECTOR

Menú de máscara de borde de visualización

Máscara de Borde

Aplique la función para eliminar el ruido de codificación de vídeo en los bordes de la fuente de vídeo.

Menú de zoom de visualización

Zoom

Utilice esta opción para reducir o ampliar el tamaño de la imagen en la pantalla de proyección.

Menú de desplazamiento de la imagen de visualización

Desplazamiento imagen

Permite ajustar la posición de la imagen proyectada horizontal (H) o verticalmente (V).

Menú de distorsión trapezoidal de visualización

Trapezoidal

Permite ajustar la distorsión de la imagen causada por la inclinación del proyector.

Menú de audio

Menú de silencio de audio

Silencio

Utilice esta opción para desactivar temporalmente el sonido.

- **Apagado:** Escoja “Apagado” para apagar la función de silencio.
- **Encendido:** Escoja “Encendido” para activar la función de silencio.

Nota:

- *La función “Silencio” afecta tanto al volumen de los altavoces interno y externo.*
- *Cuando se conecta un altavoz externo, el altavoz interno se silencia automáticamente.*

Menú de volumen de audio

Volumen

Ajuste el nivel de volumen del audio.

Menú de Audio de entrada de audio

Entrada de Audio

Seleccione el puerto de entrada de audio para las fuentes de vídeo tal como se indica a continuación:

- **HDMI1:** Audio 1, Audio 2, o Por defecto.
- **HDMI2/MHL:** Audio 1, Audio 2, o Por defecto.
- **VGA:** Audio 1 y Audio 2.

USO DEL PROYECTOR

Menú Configuración

Menú de configuración de proyección

Proyección

Seleccione la proyección preferida entre frontal, posterior, techo superior y techo posterior.

Menú de configuración de lámpara

Aviso de lámpara

Elija esta función para mostrar u ocultar el mensaje de advertencia cuando aparezca el mensaje de cambio de la lámpara. El mensaje aparecerá 30 horas antes del momento en el que se recomienda cambiar la lámpara.

Restablecer Lámpara

Permite reiniciar el contador de horas de la lámpara después de reemplazarla por una nueva.

Menú de configuración de filtro

Horas de uso de filtro

Muestra el tiempo de filtro.

Filtro opcional

Establezca el ajuste del mensaje de advertencia.

- **Sí:** Se muestra un mensaje de advertencia tras 500 horas de uso.

Nota: "Horas de uso de filtro / Recordatorio de filtro / Resstablecer filtros" solo aparecerá cuando "Filtro opcional" sea "Sí".

- **No:** Se desactiva el mensaje de advertencia.

Recordatorio de filtro

Elija esta función para mostrar u ocultar el mensaje de advertencia cuando aparezca el mensaje de cambio del filtro. Las opciones disponibles incluyen Apagado, 300hr, 500hr, 800hr y 1000hr.

Resstablecer filtros

Restablezca el contador del filtro de polvo tras reemplazar o limpiar el filtro de polvo.

Menú de configuración de energía

Encendido Directo

Elija "Encendido" para activar el modo Encendido directo. El proyector se encenderá automáticamente cuando se suministre alimentación CA, sin tener que presionar el botón "Encendido/apagado" del panel de control del proyector o del mando a distancia.

Señal de Encendido

Seleccione "Encendido" para activar el modo Señal de Encendido. El proyector se encenderá automáticamente cuando se detecte una señal, sin tener que presionar el botón "Encendido/apagado" del panel de control del proyector o del mando a distancia.

Nota: Si la opción "Señal de Encendido" está encendida "Encendido", el consumo de energía del proyector en el modo Standby será superior a 3W.

Apagado Automático (min)

Establece el intervalo de cuenta atrás del temporizador. El temporizador de cuenta atrás comenzará a contar cuando no se esté enviando ninguna señal al proyector. El proyector se apagará automáticamente al finalizar la cuenta atrás. (en minutos).

USO DEL PROYECTOR

Modo ahorro de energía

Permite configurar el temporizador de apagado.

- **Modo ahorro de energía:** Configura el intervalo del temporizador de cuenta regresiva. El temporizador de cuenta atrás comenzará independientemente de si se envía o no una señal al proyector. El proyector se apagará automáticamente al finalizar la cuenta atrás. (en minutos).
Nota: *El modo de ahorro de energía se restablece cada vez que el proyector se apaga.*
- **Siempre on:** Compruebe para poner el modo ahorro de energía siempre en encendido.

Resumen rápido

Establezca el ajuste de resumen rápido.

- **Apagado:** el ventilador comenzará a refrigerar el sistema al cabo de 10 segundos cuando el usuario apague el proyector.
- **Encendido:** si el proyector se apaga sin querer, esta función permite que el proyector se vuelva encender al momento, si se ha seleccionado en un periodo de 100 segundos.

Modo de Energía (Standby)

Establezca el ajuste de modo de alimentación.

- **Activo:** Seleccione "Activo" para volver al modo Standby normal.
- **Eco.:** Escoja "Eco." para ahorrar disipación de energía adicional < 0,5W.

Nota: *Los ventiladores continuarán funcionando en el modo de espera activo si se activa "Señal de Encendido".*

USB Power

Establezca la configuración de alimentación USB.

- **Apagado:** La función USB Power está desactivada.
- **Encendido:** El proyector siempre recibe alimentación a través una fuente de alimentación USB.
- **Auto:** El proyector recibe alimentación automáticamente a través de una fuente de alimentación USB.

Menú Configuración Seguridad

Seguridad

Habilite esta función para solicitar una contraseña antes de utilizar el proyector.

- **Apagado:** Escoja "Apagado" para encender el proyector sin la verificación de la contraseña.
- **Encendido:** Elija "Encendido" para utilizar la verificación de seguridad cuando se encienda el proyector.

Temporiz. Seg.

Se puede seleccionar la función de tiempo (Mes/Día/Hora) para establecer la cantidad de horas que el proyector puede ser utilizado. Cuando haya pasado este tiempo se le pedirá que vuelva a introducir su contraseña.

Cambiar Contraseña

Utilice esta opción para establecer o modificar la contraseña que se solicita al encender el proyector.

USO DEL PROYECTOR

Menú de configuración de enlace HDMI

Nota:

- Cuando conecte los dispositivos compatibles con HDMI CEC al proyector con los cables HDMI, los puede controlar en el mismo estado de encendido o apagado mediante la función de control de HDMI Link en el OSD del proyector. Esto permite que un dispositivo o varios dispositivos en un grupo de una fuente se enciendan o se apaguen a través de la función de enlace HDMI. En una configuración típica, el reproductor de DVD se puede conectar al proyector a través de un sistema de amplificación o de cine en casa.



HDMI Link

Active o desactive la función HDMI Link. Las opciones Includi TV, Encender Link y Apagar Link sólo estarán disponibles si la opción se ha establecido en "Encendido".

Includi TV

Establezca esta opción en "Sí" si desea que el televisor y el proyector se apaguen automáticamente al mismo tiempo. Si no desea que los dos dispositivos se apaguen a la vez, establezca la opción en "No".

Encender Link

Comando de encendido de CEC.

- **Mutuo:** Tanto el proyector como el dispositivo CEC se encenderán a la vez.
- **PJ->Dispositivo:** el dispositivo CEC se encenderá sólo una vez el proyector esté encendido.
- **Dispositivo->PJ:** el proyector se encenderá solo una vez el dispositivo CEC esté encendido.

Apagar Link

Active esta función para permitir que HDMI Link y el proyector se apaguen automáticamente al mismo tiempo.

Menú de configuración del patrón de prueba

Patrón de prueba

Seleccionar la opción de patrón de prueba a partir de la rejilla verde, rejilla magenta, rejilla blanca, blanco o desactive esta función (Apagado).

Menú de ajustes remotos

Función IR

Establezca el ajuste de la Función IR.

- **Encendido:** Elija "Encendido", el proyector se puede utilizar con el mando a distancia desde el receptor de infrarrojos superior.
- **Apagado:** Escoja "Apagado", el proyector no puede ser utilizado por el mando a distancia. Si selecciona "Apagado", podrá utilizar los botones del panel de control.

Usuario1/ Usuario2/ Usuario3

Asigne la función predeterminada para Usuario1, Usuario2, o Usuario3 entre HDMI2, Patrón de prueba, Brillo, Contraste, Sleep Timer, Correspondencia en color, Temp.de Color, Gamma, Proyección, Config. Lámpara, Zoom, Congelar y MHL.

USO DEL PROYECTOR

Menú de configuración de ID del proyector

ID de Proyector

A través del menú, se puede configurar la definición de ID (rango de 0-99), que permite que el usuario controle un proyector individual a través del comando RS232.

Menú de opciones de configuración

Idioma

Seleccionar el idioma del menú OSD multilingüe entre inglés, alemán, francés, italiano, español, portugués, polaco, holandés, sueco, noruego/danés, finlandés, griego, chino tradicional, chino simplificado, japonés, coreano, ruso, húngaro, checoslovaco, árabe, tailandés, turco, persa, vietnamés, indonesio, rumano, eslovaco.

Menu Settings

Establezca la ubicación del menú en la pantalla y ajuste la configuración del temporizador del menú.

- **Localización menú:** Seleccionar la ubicación del menú en la pantalla de visualización.
- **Menu de tiempo:** Establezca la duración donde el menú OSD permanecerá visible en la pantalla.

Fuente Automática

Si establece esta opción en "Encendido" y pulsa el botón  en el teclado del proyector o el botón de **Fuente** en el mando a distancia, se seleccionará la siguiente fuente de entrada disponible automáticamente. Establezca "Apagado" para deshabilitar la función de fuente automática.

Fuente de entrada

Seleccione la fuente de entrada entre HDMI1, HDMI2/MHL, y VGA.

Nombre de entrada

Utilice esta opción para renombrar la función de entrada para una identificación más sencilla. Las opciones disponibles incluyen HDMI1, HDMI2/MHL, y VGA.

Gran altitud

Cuando se seleccione "Encendido", los ventiladores girarán de forma más rápida. Esta función resulta de gran utilidad en áreas ubicados a gran altitud donde el aire es más escaso.

Bloqueo modo Display

Seleccione "Encendido" o "Apagado" para bloquear o desbloquear el ajuste de la configuración del modo de visualización.

Bloqueo teclado

Cuando la función de bloqueo del panel de control está "Encendido", el panel de control se bloqueará. No obstante, el proyector se puede utilizar con el mando a distancia. Si selecciona "Apagado", podrá reutilizar el panel de control.

Información Oculta

Habilite esta función para ocultar el mensaje de información.

- **Apagado:** Escoja "Apagado" para mostrar el mensaje "Buscando".
- **Encendido:** Seleccione "Encendido" para ocultar el mensaje de información.

Logotipo

Utilice esta función para establecer la pantalla de inicio deseada. Si se realizan cambios, los cambios realizados se aplicarán la próxima vez que encienda el proyector.

- **Por defecto:** La pantalla de inicio por defecto.
- **Neutro:** La opción Logotipo no se muestra en pantalla de inicio.
- **Usuario:** Utilice la imagen almacenada como la pantalla de inicio.

Color de fondo

Utilice esta función para visualizar una pantalla de color azul, rojo, verde o gris, una pantalla de logotipo o ningún elemento cuando no se encuentra disponible ninguna señal.

Nota: Si se establece el color de fondo a "Ninguno", entonces el color de fondo es negro.

USO DEL PROYECTOR

Menú Restablecimiento de configuración

Restablecer OSD

Permite restablecer la configuración por defecto de fábrica del menú OSD.

Restablecer parámetros

Permite restablecer la configuración por defecto de fábrica.

Menú Información

Menú Información

Permite visualizar la información del proyector, tal como se detalla a continuación:

- Regulación
- Número de serie
- Source
- Resolución
- Actualizar tasa
- Modo Display
- Modo de Energía (Standby)
- Duración Lámpara
- Modo Brillo
- FW Version

MANTENIMIENTO

Reemplazar la lámpara

El proyector detectará automáticamente la vida de la lámpara. Al aproximar el fin de su vida útil de la lámpara, se mostrará una advertencia en pantalla.

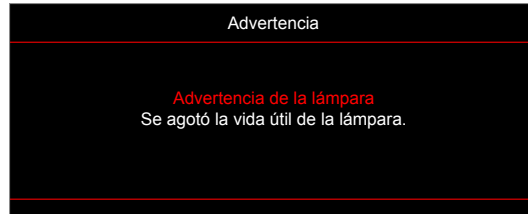

Cuando aparezca este mensaje, póngase en contacto con su distribuidor local o con el centro de servicio local para cambiar la lámpara tan pronto como sea posible. Asegúrese de que el proyector se ha enfriado durante al menos 30 minutos antes de cambiar la lámpara.



Advertencia: Si se realiza el montaje en el techo, tenga cuidado cuando abra el panel de acceso a la lámpara. Se recomienda utilizar gafas de seguridad si se realiza el cambio de la lámpara cuando el proyector se encuentra montado en el techo. Se debe tener cuidado de evitar que cualquier parte suelta se caiga desde el proyector.



Advertencia: ¡La temperatura del compartimento es muy elevada! ¡Deje que se enfríe antes de cambiar la lámpara!



Advertencia: Para reducir el riesgo de daños personales, no deje caer el módulo de la lámpara ni toque la bombilla. Si la bombilla se deja caer, puede hacerse añicos y provocar daños personales.

MANTENIMIENTO

Reemplazar la lámpara (continuación)

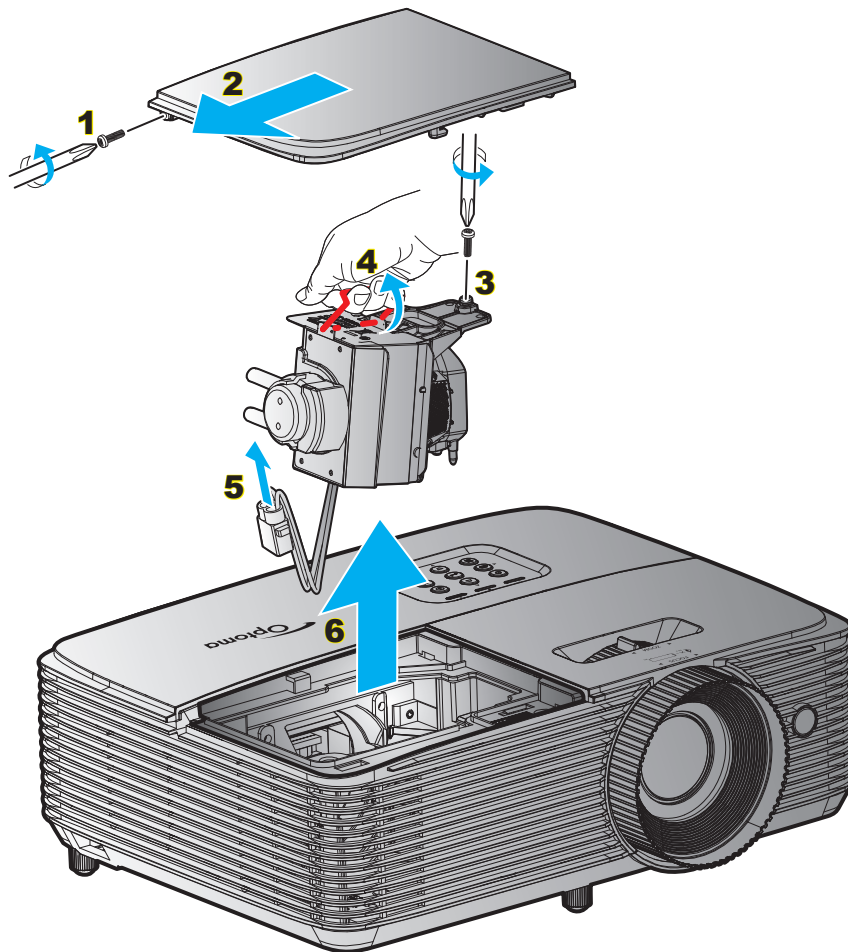

Procedimiento:

1. Desconecte la alimentación del proyector presionando el botón "⏻" del mando a distancia o del panel de control de dicho proyector.
2. Deje que el proyector se enfríe durante, al menos, 30 minutos.
3. Desconecte el cable de alimentación.
4. Desatornille el tornillo de la tapa. **1**
5. Extraiga la cubierta. **2**
6. Desatornille el tornillo del módulo de la lámpara. **3**
7. Levante el asa de la lámpara. **4**
8. Extraiga el cable de la lámpara. **5**
9. Extraiga cuidadosamente el módulo de la lámpara. **6**
10. Para volver a colocar el módulo de la lámpara, siga los pasos anteriores en orden inverso.
11. Encienda el proyector y restablezca el temporizador de la lámpara.
12. Restablecer Lámpara: (i) Presione "Menú" → (ii) Seleccione "Setup" → (iii) Seleccione "Config. Lámpara" → (iv) Seleccione "Restablecer Lámpara" → (v) Seleccione "Sí".

Nota:

- Los tornillos de la tapa de la lámpara y la propia lámpara no se pueden quitar.
- El proyector no se puede encender si la tapa de la lámpara no se ha vuelto a colocar en el proyector.
- No toque el área de cristal de la lámpara. La grasa de las manos puede destruir la lámpara. Utilice un paño seco para limpiar el módulo de la lámpara si toca la lámpara sin querer.

MANTENIMIENTO

Instalar y limpiar el filtro para el polvo

Instalar el filtro para el polvo

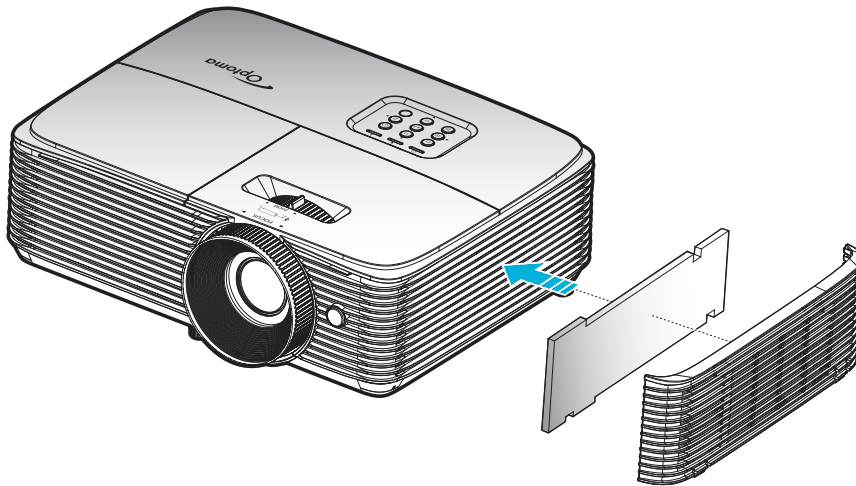

Nota: Los filtros para el polvo solamente se necesitan o suministran en ciertas regiones en las que hay mucho polvo.

Limpiar el filtro para el polvo

Recomendamos que limpie el filtro de polvo cada tres meses. Límpielo con más frecuencia si se utiliza el proyector en ambientes con mucho polvo.

Procedimiento:

1. Desconecte la alimentación del proyector presionando el botón "⏻" del mando a distancia o del panel de control de dicho proyector.
2. Desconecte el cable de alimentación.
3. Extraiga al filtro de polvo con cuidado. **1**
4. Limpio o repuesto el filtro de polvo. **2**
5. Para instalar el filtro para el polvo, siga los pasos anteriores en orden inverso.

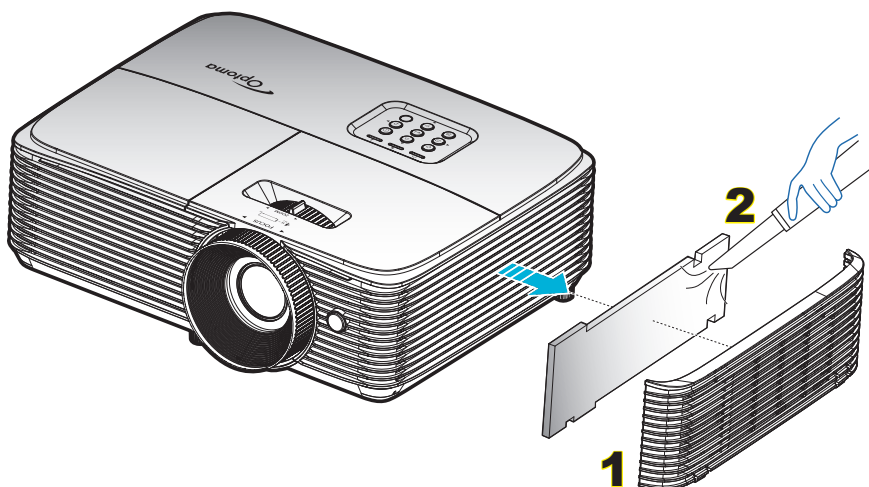

INFORMACIÓN ADICIONAL

Resoluciones compatibles

HDMI 1.4 para HDMI 2

B0/Sincronismo establecido	B0/Sincronismo estándar	B0/Sincronismo de detalle	B1/Modo de vídeo	B1/Sincronismo de detalle
720 x 400 a 70Hz	1280 x 720 a 60Hz	Sincronismo nativo:	720 x 480i a 60Hz	1280 x 720p a 60Hz
640 x 480 a 60Hz	1280 x 800 a 60Hz	1080p: 1920 x 1080 a 60Hz	720 x 576i a 50Hz	1366 x 768 a 60Hz
640 x 480 a 67Hz	1280 x 1024 a 60Hz		720 x 480p a 60Hz	1920 x 1080p a 120Hz
640 x 480 a 72Hz	1400 x 1050 a 60Hz		720 x 576p a 60Hz	3840 x 2160 a 30Hz
640 x 480 a 75Hz	1600 x 1200 a 60Hz		1280 x 720p a 50Hz	
800 x 600 a 56Hz	1440 x 900 a 60Hz		1280 x 720p a 60Hz	
800 x 600 a 60Hz	1280 x 720 a 120Hz		1920 x 1080i a 50Hz	
800 x 600 a 72Hz	1024 x 768 a 120Hz		1920 x 1080i a 60Hz	
800 x 600 a 75Hz			1920 x 1080p a 50Hz	
832 x 624 a 75Hz			1920 x 1080p a 60Hz	
1024 x 768 a 60Hz			1920 x 1080p a 24Hz	
1024 x 768 a 70Hz			1920 x 1080p a 25Hz	
1024 x 768 a 75Hz			1920 x 1080p a 30Hz	
1280 x 1024 a 75Hz			640 x 480p a 60Hz	
1152 x 870 a 75Hz			720 x 480p a 60Hz	
			720 x 576p a 50Hz	
			720 x 480i a 60Hz	
			2880 x 480i a 60Hz	
			1440 x 480p a 60Hz	
			2880 x 576i a 50Hz	
			1440 x 576p a 50Hz	
			1440 x 576i a 50Hz	

HDMI 2.0 para HDMI 1

B0/Sincronismo establecido	B0/Sincronismo estándar	B0/Sincronismo de detalle	B1/Modo de vídeo	B1/Sincronismo de detalle
720 x 400 a 70Hz	1280 x 720 a 60Hz	Sincronismo nativo:	720 x 480i a 60Hz	3840 x 2160 a 60Hz
640 x 480 a 60Hz	1280 x 800 a 60Hz	1080p: 1920 x 1080 a 60Hz	720 x 576i a 50Hz	1920 x 1080p a 120Hz
640 x 480 a 67Hz	1280 x 1024 a 60Hz		720 x 480p a 60Hz	
640 x 480 a 72Hz	1400 x 1050 a 60Hz		720 x 576p a 50Hz	
640 x 480 a 75Hz	1600 x 1200 a 60Hz		1280 x 720p a 50Hz	
800 x 600 a 56Hz	1440 x 900 a 60Hz		1280 x 720p a 60Hz	
800 x 600 a 60Hz	1280 x 720 a 120Hz		1920 x 1080i a 50Hz	
800 x 600 a 72Hz	1024 x 768 a 120Hz		1920 x 1080i a 60Hz	
800 x 600 a 75Hz			1920 x 1080p a 50Hz	
832 x 624 a 75Hz			1920 x 1080p a 60Hz	
1024 x 768 a 60Hz			1920 x 1080p a 24Hz	
1024 x 768 a 70Hz			1920 x 1080p a 25Hz	
1024 x 768 a 75Hz			1920 x 1080p a 30Hz	
1280 x 1024 a 75Hz			640 x 480p a 60Hz	
1152 x 870 a 75Hz			720 x 480p a 60Hz	
			720 x 576P a 50Hz	
			720 x 480i a 60Hz	
			2880 x 480i a 60Hz	

INFORMACIÓN ADICIONAL

B0/Sincronismo establecido	B0/Sincronismo estándar	B0/Sincronismo de detalle	B1/Modo de vídeo	B1/Sincronismo de detalle
			1440 x 480p a 60Hz	
			2880 x 576i a 50Hz	
			1440 x 576p a 50Hz	
			1440 x 576i a 50Hz	
			3840 x 2160p a 24Hz	
			3840 x 2160p a 25Hz	
			3840 x 2160p a 30Hz	
			3840 x 2160p a 50Hz	
			3840 x 2160p a 60Hz	
			4096 x 2160p a 24Hz	
			4096 x 2160p a 25Hz	
			4096 x 2160p a 30Hz	
			4096 x 2160p a 50Hz	
			4096 x 2160p a 60Hz	

Compatibilidad con vídeo 3D verdadero

Resolución de entrada	HDMI 1.4a Entrada 3D	Sincronismo de entrada		
		1280 x 720p a 50Hz	Top and Bottom	
		1280 x 720p a 60Hz	Top and Bottom	
		1280 x 720p a 50Hz	Empaquetamiento de fotogramas	
		1280 x 720p a 60Hz	Frame packing	
		1920 x 1080i a 50Hz	Side by Side (dividido)	
		1920 x 1080i a 60Hz	Side by Side (dividido)	
		1920 x 1080p a 24Hz	Top and Bottom	
		1920 x 1080p a 24Hz	Frame packing	
Resolución de entrada	HDMI 1.3	1920 x 1080i a 50Hz	Side by Side (dividido)	Modo SBS activado
		1920 x 1080i a 60Hz		
		1280 x 720p a 50Hz		
		1280 x 720p a 60Hz		
		800 x 600 a 60Hz		
		1024 x 768 a 60Hz		
		1280 x 800 a 60Hz		
		1920 x 1080i a 50Hz		
	1920 x 1080i a 60Hz	Top and Bottom	Modo TAB activado	
	1280 x 720p a 50Hz			
	1280 x 720P a 60Hz			
	800 x 600 a 60Hz			
	1024 x 768 a 60Hz			
	1280 x 800 a 60Hz			
	480i	HQFS	El formato 3D es Frame sequential	

Nota:

- Si la entrada 3D es 1080p a 24 Hz, se debe reproducir con múltiple integral con el modo 3D.
- Compatibilidad para reproducción 3DTV NVIDIA si no hay tarifa de patente de Optoma.
- 1080i a 25 Hz y 720p a 50 Hz funcionará a 100 Hz; 1080p a 24 Hz funcionará a 144 Hz; otras configuraciones 3D funcionarán a 120 Hz.

INFORMACIÓN ADICIONAL

Tamaño de imagen y distancia de proyección

Longitud diagonal de la pantalla (16:9)		Tamaño de la pantalla (ancho x alto)				Distancia de proyección (Diagonal)				Desplazamiento (Hd)	
		Ancho		Alto		Gran anular		Teleobjetivo			
(m)	(pulgadas)	(m)	(pulgadas)	(m)	(pulgadas)	(m)	(pies)	(m)	(pies)	(m)	(pulgadas)
0,762	30	0,66	26,15	0,37	14,7	0,75	2,46	0,97	3,18	0,06	2,36
1,016	40	0,89	34,86	0,5	19,6	1,00	3,28	1,30	4,27	0,08	3,15
1,27	50	1,11	43,58	0,62	24,5	1,24	4,07	1,62	5,31	0,10	3,94
1,524	60	1,33	52,29	0,75	29,4	1,49	4,89	1,95	6,40	0,12	4,72
1,778	70	1,55	61,01	0,87	34,3	1,74	5,71	2,27	7,45	0,14	5,51
2,032	80	1,77	69,73	1	39,2	1,99	6,53	2,60	8,53	0,16	6,30
2,286	90	1,99	78,44	1,12	44,1	2,24	7,35	2,92	9,58	0,18	7,09
2,54	100	2,21	87,16	1,25	49	2,49	8,17	3,25	10,66	0,19	7,48
2,794	110	2,44	95,87	1,37	53,9	2,74	8,99	3,57	11,71	0,22	8,66
3,048	120	2,66	104,59	1,49	58,8	2,99	9,81	3,90	12,80	0,24	9,45
3,302	130	2,88	113,30	1,62	63,7	3,23	10,60	4,22	13,85	0,26	10,24
3,556	140	3,10	122,02	1,74	68,6	3,48	11,42	4,55	14,93	0,28	11,02
3,81	150	3,32	130,74	1,87	73,5	3,73	12,24	4,87	15,98	0,30	11,81
4,064	160	3,54	139,45	1,99	78,4	3,98	13,06	5,20	17,06	0,32	12,60
4,318	170	3,76	148,17	2,12	83,3	4,23	13,88	5,52	18,11	0,34	13,39
4,572	180	3,98	156,88	2,24	88,2	4,48	14,70	5,85	19,19	0,36	14,17
4,826	190	4,21	165,60	2,37	93,1	4,73	15,52	6,17	20,24	0,37	14,57
5,08	200	4,43	174,32	2,49	98,1	4,98	16,34	6,50	21,33	0,40	15,75
5,334	210	4,65	183,03	2,62	103	5,23	17,16	6,82	22,38	0,41	16,14
5,588	220	4,87	191,75	2,74	107,9	5,47	17,95	7,14	23,43	0,44	17,32
5,842	230	5,09	200,46	2,86	112,8	5,72	18,77	7,47	24,51	0,46	18,11
6,096	240	5,31	209,18	2,99	117,7	5,97	19,59	7,79	25,56	0,48	18,90
6,35	250	5,53	217,89	3,11	122,6	6,22	20,41	8,12	26,64	0,50	19,69
6,604	260	5,76	226,61	3,24	127,5	6,47	21,23	8,44	27,69	0,52	20,47
6,858	270	5,98	235,33	3,36	132,4	6,72	22,05	8,77	28,77	0,54	21,26
7,112	280	6,20	244,04	3,49	137,3	6,97	22,87	9,09	29,82	0,55	21,65
7,366	290	6,42	252,76	3,61	142,2	7,22	23,69	9,42	30,91	0,58	22,83
7,62	300	6,64	261,47	3,74	147,1	7,46	24,48	9,74	31,96	0,59	23,23

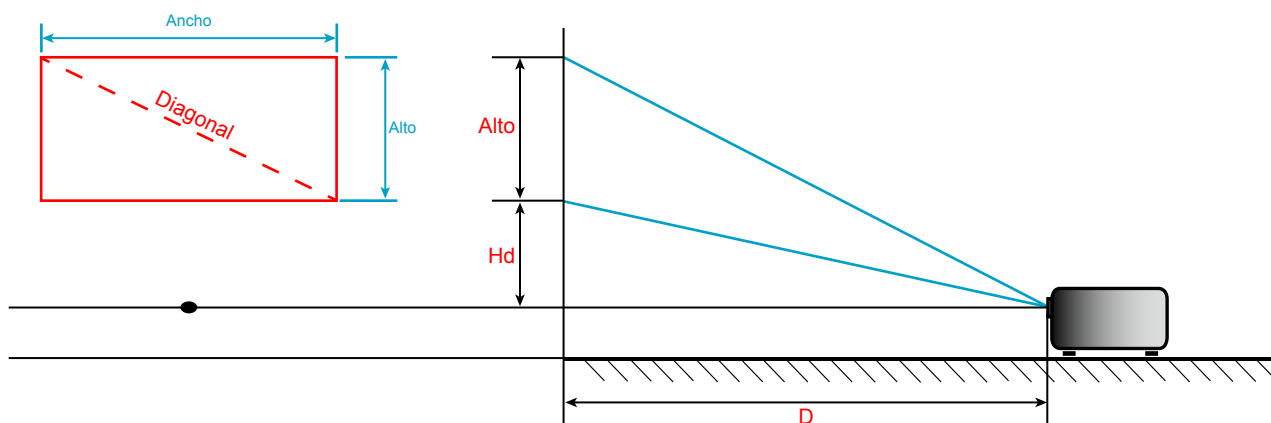

INFORMACIÓN ADICIONAL

Dimensiones del proyector e instalación en el techo

1. Para no dañar el proyector, utilice el soporte para el techo de Optoma.
2. Si desea utilizar un montaje de techo de otros fabricantes, asegúrese de que los tornillos utilizados para fijar el proyector cumplen las siguientes especificaciones:
 - Tipo de tornillo: M4*3
 - Longitud mínima del tornillo: 10 mm

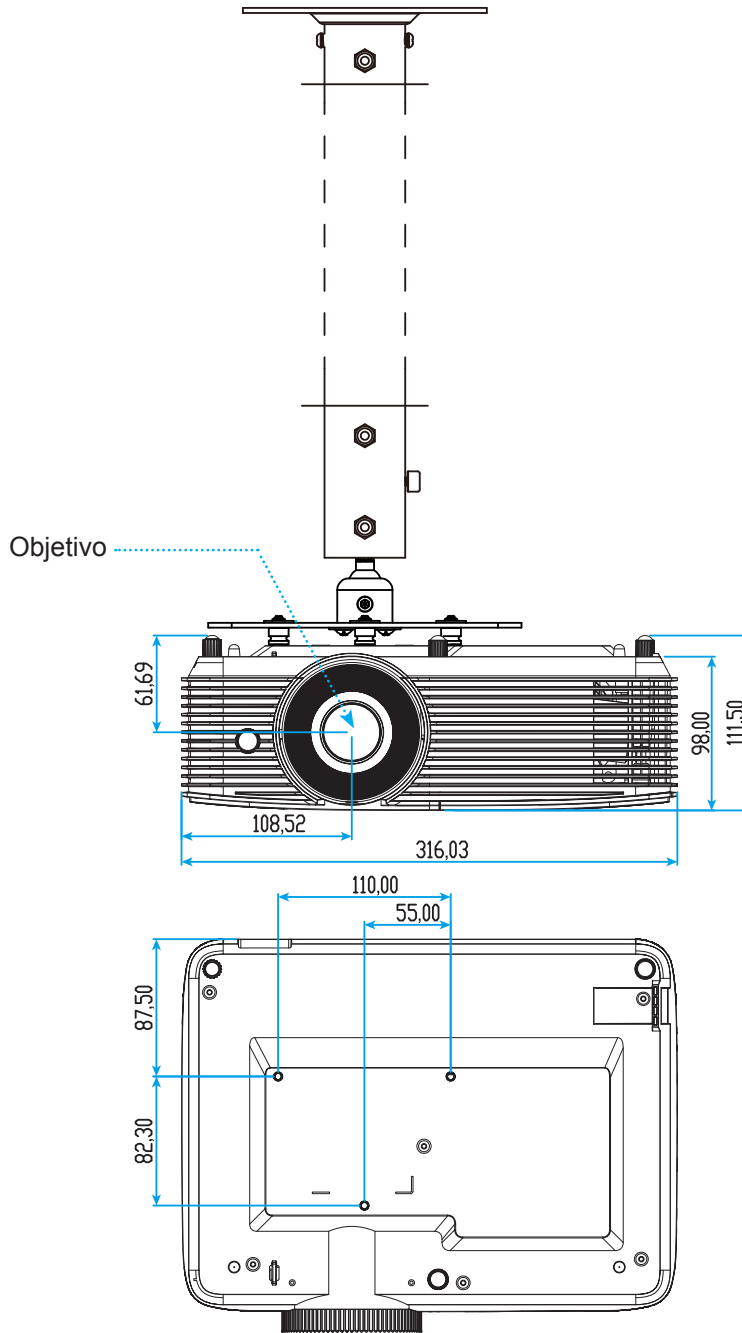

Unidad: mm

Nota: Tenga en cuenta que los daños resultantes de la instalación incorrecta invalidarán la garantía.



Advertencia:

- Si compra un soporte para el techo de otro fabricante, asegúrese de utilizar tornillos del tamaño correcto. El tamaño de los tornillos dependerá del grosor de la placa de montaje.
- Asegúrese de mantener una distancia de al menos 10 cm entre el techo y la parte inferior del proyector.
- Evite instalar el proyector cerca de una fuente de calor.





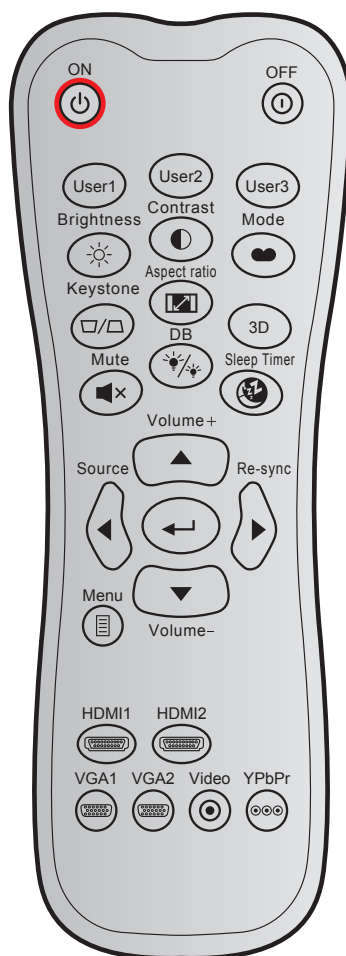









INFORMACIÓN ADICIONAL

Códigos del mando a distancia infrarrojo 1



Clave		Código personalizado		Código de datos	Definición de tecla de impresión	Descripción
		Byte 1	Byte 2	Byte 3		
Encendido		32	CD	02	ENCENDIDO	Presionar para encender el proyector.
Apagado		32	CD	2E	APAGADO	Presionar para apagar el proyector.
Usuario1		32	CD	36	Usuario1	Botones definidos por el usuario. Consulte la página 36 para realizar la configuración.
Usuario2		32	CD	65	Usuario2	
Usuario3		32	CD	66	Usuario3	
Brillo		32	CD	41	Brillo	Permite ajustar el brillo de la imagen.
Contraste		32	CD	42	Contraste	Permite controlar el grado de diferencia entre las partes más claras y más oscuras de la imagen.
Modo Display		32	CD	05	Modo	Seleccione un modo de visualización para la configuración optimizada para las diferentes aplicaciones. Consulte la página 29.
Trapezoidal		32	CD	07	Trapezoidal	Permite ajustar la distorsión de la imagen causada por la inclinación del proyector.
Aspecto de Ratio		32	CD	64	Aspecto de Ratio	Presione este botón para cambiar la relación de aspecto de una imagen mostrada.
3D		32	CD	89	3D	Seleccione manualmente un modo 3D que coincida con el contenido 3D.

INFORMACIÓN ADICIONAL

Clave		Código personalizado		Código de datos	Definición de tecla de impresión	Descripción
		Byte 1	Byte 2	Byte 3		
Volumen +		32	CD	09	Volumen +	Ajústelo para subir el volumen.
Botones de cuatro direcciones		32	CD	11	▲	Utilice ▲, ◀, ▶ o ▼ para seleccionar las opciones o realizar ajustes en su selección.
		32	CD	10	◀	
		32	CD	12	▶	
		32	CD	14	▼	
Fuente		32	CD	18	Fuente	Pulse "Source" para seleccionar una señal de entrada.
Botón Entrar		32	CD	0F		Permite confirmar la opción seleccionada.
Resincronización		32	CD	04	Resincronización	Permite sincronizar automáticamente el proyector con la fuente de entrada.
Volumen -		32	CD	0C	Volumen -	Ajústelo para bajar el volumen.
Menú		32	CD	0E	Menú	Permite mostrar los menús de visualización en pantalla para el proyector o salir de dichos menús.
HDMI 1		32	CD	16	HDMI1	Presione "HDMI1" para elegir la fuente disponible en el conector HDMI 1.
HDMI 2		32	CD	30	HDMI2	Presione "HDMI2" para elegir la fuente disponible en el conector HDMI 2/MHL.
VGA1		32	CD	1B	VGA1	Presione "VGA1" para seleccionar la fuente desde el conector ENTRADA VGA.
VGA2		32	CD	1E	VGA2	Sin función.
Vídeo		32	CD	1C	Vídeo	Sin función.
YPbPr		32	CD	17	YPbPr	Sin función.

INFORMACIÓN ADICIONAL

Códigos del mando a distancia infrarrojo 2

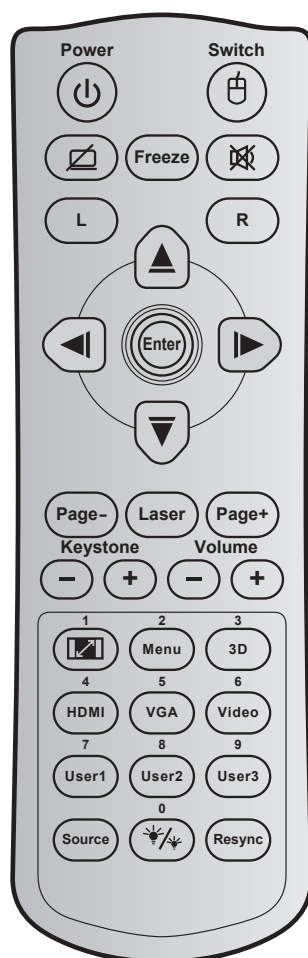

Clave	Código de clave	Definición de tecla de impresión	Descripción
Encender	81	Encendido/Apagado	Presionar para encender y apagar el proyector.
Cambiar	3E	Interruptor	Presionar para activar y desactivar el ratón USB.
Pantalla en blanco / Silencio de audio	8A		Presionar para ocultar o mostrar la imagen de la pantalla y desactivar o activar el audio.
Congelar	8B	Congelar	Presionar para congelar la imagen del proyector.
Silencio	92		Presionar para desactivar y activar momentáneamente el audio.
Clic con el botón izquierdo del ratón	CB	L	Se utiliza como clic con el botón izquierdo del ratón.
Clic con el botón derecho del ratón	CC	R	Se utiliza como clic con el botón derecho del ratón.
Botones de selección de cuatro direcciones	C6	Flecha Arriba	Utilice ▲ ▼ ◀ ▶ para seleccionar las opciones o realizar ajustes en su selección.
	C8	Flecha Izquierda	
	C9	Flecha Derecha	
	C7	Flecha Abajo	
Entrar	C5	Entrar	Permite confirmar la opción seleccionada.
	CA	Entrar	
Página -	C2	Página -	Presionar para avanzar página.

INFORMACIÓN ADICIONAL

Clave		Código de clave	Definición de tecla de impresión	Descripción
Láser		N/A	Láser	Se utiliza como puntero láser.
Página +		C1	Página +	Presionar para retroceder página.
Trapezoidal		85	Corrección trapezoidal +	Presionar para ajustar la distorsión de la imagen causada por la inclinación del proyector.
		84	Corrección trapezoidal -	
Volumen		8C	Volumen +	Presionar para subir o bajar el volumen.
		8F	Volumen -	
Relación de aspecto / 1		98	/ 1	<ul style="list-style-type: none"> Presione este botón para cambiar la relación de aspecto de una imagen mostrada. Se utiliza como número "1" del teclado numérico.
Menú / 2		88	Menú / 2	<ul style="list-style-type: none"> Presionar para mostrar los menús de visualización en pantalla del proyector o salir de los mismos. Se utiliza como número "2" del teclado numérico.
Tres dimensiones / 3		93	Tres dimensiones / 3	<ul style="list-style-type: none"> Presionar para seleccionar manualmente un modo 3D que coincida con el contenido 3D. Se utiliza como número "3" del teclado numérico.
HDMI / 4		86	HDMI / 4	<ul style="list-style-type: none"> Presionar para elegir la fuente HDMI. Se utiliza como número "4" del teclado numérico.
VGA / 5		D0	VGA / 5	<ul style="list-style-type: none"> Presionar para elegir la fuente VGA. Se utiliza como número "5" del teclado numérico.
Video / 6		D1	Video / 6	Se utiliza como número "6" del teclado numérico.
Usuario1 / 7; Usuario2 / 8; Usuario3 / 9		D2	Usuario 1/7	<ul style="list-style-type: none"> Botones definidos por el usuario. Consulte la página 38 para realizar la configuración. Utilice como números del teclado numérico "7", "8" y "9", respectivamente.
		D3	Usuario 2/8	
		D4	Usuario 3/9	
Fuente		C3	Fuente	Presionar para seleccionar una señal de entrada.
Modo Brillo / 0		96	/ 0	<ul style="list-style-type: none"> Presionar para ajustar automáticamente el brillo de la imagen para ofrecer un rendimiento óptimo de contraste. Se utiliza como número "0" del teclado numérico.
Resincronización		C4	Resincronización	Presionar para sincronizar automáticamente el proyector con la fuente de entrada.

INFORMACIÓN ADICIONAL

Resolución de problemas

Si detecta algún problema con el proyector, consulte la siguiente información. Si el problema no se resuelve, póngase en contacto con su proveedor local o con el centro de servicio técnico.

Problemas con la Imagen

- ❓ *No aparece ninguna Imagen en la pantalla.*
 - Asegúrese de que todos los cables de señal y alimentación se encuentren conectados correcta y firmemente, de acuerdo con lo descrito en la sección "Instalación".
 - Asegúrese de que los contactos de los conectores no estén doblados o rotos.
 - Compruebe si la lámpara de proyección está bien instalada. Consulte la sección "Reemplazar la lámpara".
 - Asegúrese de que la función "Silencio" no esté activada.

- ❓ *La imagen está desenfocada*
 - Ajuste el enfoque empleando el anillo de enfoque.
 - Asegúrese de que la pantalla del proyector se encuentra a la distancia requerida. (Consulte la página 46).



- ❓ *La pantalla se alarga al mostrarse en un título de DVD 16:9*
 - Al reproducir un DVD anamórfico o un DVD 16:9, el proyector mostrará la mejor imagen en el formato 16:9 en el lado del proyector.
 - Proyector. Si reproduce el título de DVD en formato LBX, cambie el formato a LBX en el menú OSD del proyector.
 - Si reproduce el título de DVD en formato 4:3, cambie el formato a 4:3 en el menú OSD del proyector.
 - Por favor, configure el formato de la pantalla con el tipo de relación de aspecto 16:9 (ancho) en su reproductor de DVD.

- ❓ *La imagen es demasiado pequeña o demasiado grande*
 - Ajuste el tamaño de la imagen empleando la anillo del zoom (solo para modelos con lentes estándar).
 - Mueva el proyector para acercarlo o alejarlo de la pantalla.
 - Presione "Menú" en el panel del proyector, vaya a "Pantalla → Aspecto de Ratio". Pruebe las distintas opciones.



- ❓ *La imagen tiene los lados inclinados:*
 - Si es posible, vuelva a situar el proyector de forma que esté centrado en la pantalla y por debajo de la parte inferior de ésta.
 - Utilice "Pantalla → Trapezoidal" en el menú OSD para realizar un ajuste.

- ❓ *La imagen está invertida*
 - Seleccionar "Setup → Proyección" en el menú OSD y ajuste la dirección de la proyección.

INFORMACIÓN ADICIONAL

-  *La imagen se muestra desenfocada y duplicada*
- Presione el botón "3D" y cámbielo a "Auto" para evitar que una imagen 2D convencional sufra desenfoco y duplicación.
-  *Se muestran dos imágenes en formato Lado a Lado*
- Presione el botón "3D" y cámbielo a "En paralelo" para una señal de entrada 2D HDMI 1.3 "Side by Side" y resolución 1080i.
-  *La imagen no se representa en 3D*
- Compruebe si la batería de las gafas 3D se ha agotado.
 - Compruebe si las gafas 3D se encuentran encendidas.
 - Cuando la señal de entrada es 2D HDMI 1.3 (con división "Side by Side" y resolución 1080i), presione el botón "3D" y cambie a "En paralelo".

Otros Problemas

-  *El proyector deja de responder a todos los controles*
- Si es posible, apague el proyector y, a continuación, desenchufe el cable de alimentación. Espere al menos 20 segundos antes de conectar de nuevo la alimentación.
-  *La lámpara se apaga o emite un sonido de explosión*
- Cuando la lámpara alcance el final de su ciclo de vida, se apagará y es posible que emita un sonido de pequeño estallido. Si se da esta circunstancia, el proyector no volverá a funcionar hasta que se reemplace el módulo de la lámpara. Para reemplazar la lámpara, siga el proceso indicado en la sección "Reemplazar la lámpara" en las páginas 41-42.

Problemas con el mando a distancia

-  *Si el mando a distancia no funciona*
- Compruebe que el ángulo de operación del mando a distancia está dentro de un ángulo de $\pm 15^\circ$ hacia el receptor IR del proyector.
 - Asegúrese de que no hay ningún obstáculo entre el mando a distancia y el proyector. No se aleje más de 6 metros (20 pies) del proyector.
 - Asegúrese de que las pilas están correctamente insertadas.
 - Reemplace las pilas si están agotadas.

INFORMACIÓN ADICIONAL





Indicador de advertencia

Cuando se encienden los indicadores de advertencia (tal como se muestra a continuación), el proyector se apagará automáticamente:

- El indicador LED "LÁMPARA" se iluminará en rojo y el indicador "Encendido/Espera" parpadeará en rojo.
- El indicador LED "TEMPERATURA" se iluminará en rojo y el indicador "Encendido/Espera" parpadeará en rojo. Esto indica que el proyector se ha sobrecalentado. En condiciones normales, el proyector se puede volver a encender.
- El indicador LED "TEMPERATURA" parpadea en color rojo y el indicador "Encendido/Espera" parpadea en color rojo.

Desconecte el cable de alimentación del proyector, espere 30 segundos e inténtelo de nuevo. Si el indicador de advertencia se enciende de nuevo o empieza a parpadear, póngase en contacto con el proveedor del servicio para obtener ayuda.

Mensajes de iluminación con LED

Mensajes	 LED de encendido	 LED de encendido	 LED de temperatura	 LED de lámpara
	(Rojo)	(Verde o Azul)	(Rojo)	(Rojo)
Estado Standby (cable de alimentación de entrada)	Iluminado			
Encendido (Calentamiento)		Intermitente (0,5 segundos apagado, 0,5 segundos encendido)		
Encendido e Iluminación de la lámpara		Iluminado		
Apagado (Refrigeración)		Intermitente (0,5 segundos apagado, 0,5 segundos encendido). Vuelve a encenderse en rojo permanente cuando el ventilador de refrigeración se apaga.		
Resumen rápido (100 segundos)		Intermitente (0,25 segundos apagado, 0,25 segundos encendido)		
Error (Fallo de la lámpara)	Intermitente			Iluminado
Error (fallo de Ventilador)	Intermitente		Intermitente	
Error (Exceso de temperatura)	Intermitente		Iluminado	

- Apagado:

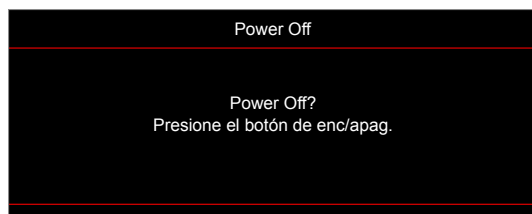

- Advertencia de la lámpara:

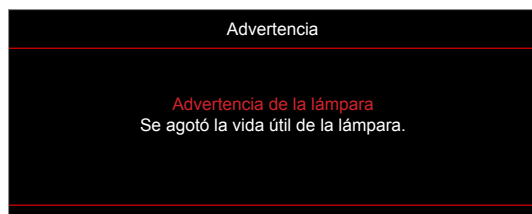

INFORMACIÓN ADICIONAL

- Advertencia Temperatura:



- Fallo del ventilador:

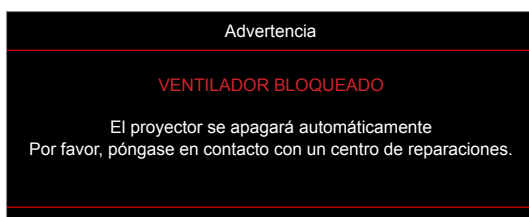

- Imagen fuera de rango:



- Advertencia de apagado:

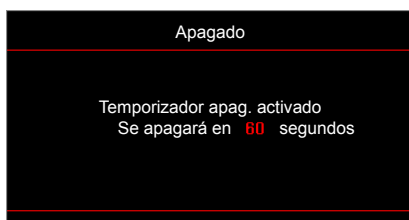

- Contador alarma de seguridad:

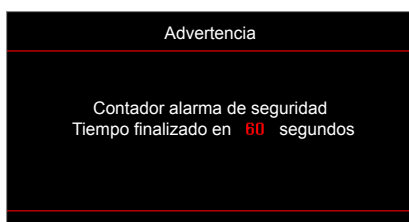

INFORMACIÓN ADICIONAL

Especificaciones

Ópticas	Descripción
Resolución nativa	1080p
Resolución máxima	3840 x 2160 (60Hz)
Objetivo	Zoom manual y enfoque manual
Tamaño de la imagen (diagonal)	40,2~300" con optimización a 60"
Distancia de proyección	1 ~ 10m con optimización a 1,493m

Eléctricas	Descripción
Entradas	<ul style="list-style-type: none">- HDMI v2.0- HDMI/MHL v1.4- USB2.0 USB-A para 5V Alimentación 1,5A- ENTRADA VGA- Entrada de audio de 3,5 mm- RS232C macho (sub-D de 9 polos)
Salidas	<ul style="list-style-type: none">- Salida de audio de 3,5 mm- Salida VGA
Control	USB Type A para ratón y servicio
Reproducción en color	1.073,4 millones de colores
Frecuencia de exploración	<ul style="list-style-type: none">- Frecuencia de exploración horizontal: 15,375~91,146 KHz- Frecuencia de exploración vertical: 50 ~ 85 Hz (120 Hz para proyector con función 3D)
Compatibilidad con sincronización	Sincronización individual
Altavoces incorporados	Sí, 10 W
Requisitos de alimentación	100 - 240 VCA 50/60 Hz
Corriente de entrada	3,3A
El consumo de energía	Brillo: <ul style="list-style-type: none">- 230W valor típico; 253W valor máximo a 110 VCA- 225W valor típico; 248W valor máximo a 220 VCA Eco: <ul style="list-style-type: none">- 190W valor típico; 209W valor máximo a 110 VCA- 187W valor típico; 206W valor máximo a 220 VCA

Mecánicas	Descripción
Orientación de instalación	Frontal, posterior, techo frontal- Superior, trasero - Superior
Dimensiones	<ul style="list-style-type: none">- 316 mm (An) x 243,5 mm (Pf) x 98 mm (Al) (sin pies)- 316 mm (An) x 243,5 mm (Pf) x 115 mm (Al) (con pies)
Peso	3,0 ± 0,5kg
Condiciones medioambientales	Funcionamiento a 5 ~ 40 °C, humedad del 10% al 85% (sin condensación)

Nota: Todas las especificaciones están sujetas a cambio sin previo aviso.



INFORMACIÓN ADICIONAL

Sucursales internacionales de Optoma

Póngase en contacto con la sucursal perteneciente a su país si desea recibir asistencia técnica.



EE. UU.

47697 Westinghouse Drive,
Fremont, CA 94539, USA
www.optomausa.com

 888-289-6786
 510-897-8601
 services@optoma.com



Canadá

47697 Westinghouse Drive,
Fremont, CA 94539, USA
www.optomausa.com

 888-289-6786
 510-897-8601
 services@optoma.com

Latinoamérica

47697 Westinghouse Drive,
Fremont, CA 94539, USA
www.optomausa.com

 888-289-6786
 510-897-8601
 services@optoma.com



Europa

Unit 1, Network 41, Bourne End Mills
Hemel Hempstead, Herts,
HP1 2UJ, United Kingdom
www.optoma.eu
Tel. de asistencia técnica:
+44 (0)1923 691865

 +44 (0) 1923 691 800
 +44 (0) 1923 691 888
 service@tsc-europe.com



Benelux BV

Randstad 22-123
1316 BW Almere
The Netherlands
www.optoma.nl

 +31 (0) 36 820 0252
 +31 (0) 36 548 9052

Francia

Bâtiment E
81-83 avenue Edouard Vaillant
92100 Boulogne Billancourt, France

 +33 1 41 46 12 20
 +33 1 41 46 94 35
 savoptoma@optoma.fr



España

C/ José Hierro,36 Of. 1C
28522 Rivas VaciaMadrid,
Spain

 +34 91 499 06 06
 +34 91 670 08 32



Alemania

Wiesenstrasse 21 W
D40549 Düsseldorf,
Germany

 +49 (0) 211 506 6670
 +49 (0) 211 506 66799
 info@optoma.de

Escandinavia



Lerpeveien 25
3040 Drammen
Norway

 +47 32 98 89 90
 +47 32 98 89 99
 info@optoma.no

PO.BOX 9515
3038 Drammen
Norway

Corea

WOOMI TECH.CO.,LTD.
4F, Minu Bldg.33-14, Kangnam-Ku,
Seoul,135-815, KOREA
korea.optoma.com

 +82+2+34430004
 +82+2+34430005



Japón

東京都足立区綾瀬3-25-18
株式会社オーエス
コンタクトセンター: 0120-380-495

 info@os-worldwide.com
www.os-worldwide.com



Taiwán

12F., No.213, Sec. 3, Beixin Rd.,
Xindian Dist., New Taipei City 231,
Taiwan, R.O.C.
www.optoma.com.tw

 +886-2-8911-8600
 +886-2-8911-6550
 services@optoma.com.tw
asia.optoma.com



Hong Kong

Unit A, 27/F Dragon Centre,
79 Wing Hong Street,
Cheung Sha Wan,
Kowloon, Hong Kong

 +852-2396-8968
 +852-2370-1222
www.optoma.com.hk

China

5F, No. 1205, Kaixuan Rd.,
Changning District
Shanghai, 200052, China

 +86-21-62947376
 +86-21-62947375
www.optoma.com.cn



P/N:36.7FM02G001-A