

DLP®-projector

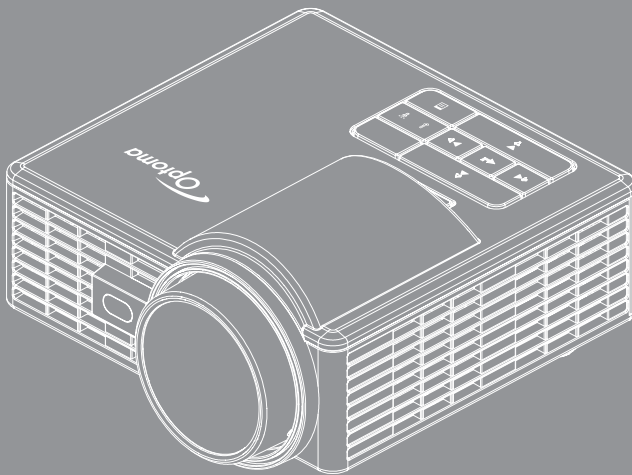

**Gebruiker-
shandleiding**



Inhoud



Veiligheidsrichtlijnen	4
Verklaring bedoeld gebruik	5
Veiligheidsinformatie	5
Veiligheidslabels	7
Merken	8
Opmerkingen betreffende video- en audiodecoder	8
Reglementerende verklaringen	9
CE-verklaring	10
WEEE-verklaring	10
Inleiding	11
Inhoud verpakking	11
Over uw projector	12
Hoofdeenheid	12
Ingangen / uitgangen	13
Bedieningspaneel	14
Afstandsbediening	15
De batterijen van de afstandsbediening installeren	16
Bedrijfsbereik met afstandsbediening	16
Installatie	17
Aansluiten op een computer	17
Aansluiten op een DVD-speler	18
Multimedia aansluiten	19
De projector AAN / UIT	20
Uw projector inschakelen	20
Uw projector uitschakelen	20
Het geprojecteerde beeld aanpassen	21
De projectorhoogte verhogen	21
De projectorhoogte verlagen	21
De grootte van het projectiebeeld aanpassen	22
Bedieningselementen	24
Het OSD gebruiken	24
Hoofdmenu	24
Beeld	25
Weergave-inst.	26
INSTELLING	28
GEAVANC	29
Inleiding over multimedia	30

Foto-indeling	30
Video-indeling	30
Audio-indeling	31
Officeviewer-formaat	31
Het bestandstype instellen voor multimedia met USB	33
Het bestandstype instellen voor multimedia met MicroSD	35
Het bestandstype instellen voor multimedia met het intern geheugen.....	37
Hoofdmenu Multimedia	39
Multimedia-instellingen voor USB, MicroSD en intern geheugen	39
Systeeminstellingen	40
Foto-instellingen	41
Video-opmaak	42
Opmaak muziek	43
Overige multimedieverbindingen.....	44
Bestanden projecteren vanuit het interne geheugen.....	44
Het scherm van een draagbaar apparaat spiegelen.....	47
Functie Automatisch afspelen (digitale signaalmodus).....	50
Afspelen	50
Foutbericht	52
In-/uitschakelen	52

Bijlagen.....53

Problemen oplossen	53
Geleidende signalen	55
Compatibiliteitsmodi (HDMI/VGA)	56
Statiefmontage projector	57
Specificaties	58

Veiligheidsrichtlijnen

	De bliksemflits met het pijlsymbool in de gelijkzijdige rechthoek is bedoeld om de gebruiker te waarschuwen voor de aanwezigheid van niet geïsoleerde "gevaarlijke spanning" in het product die krachtig genoeg kan zijn om elektrische schokken te veroorzaken.
	Het uitroepteken in een gelijkzijdige driehoek geeft aan dat er belangrijke gebruiks- en onderhoudsinstructies in de meegeleverde handleiding staan.

WAARSCHUWING: STEL DIT APPARAAT NIET BLOOT AAN REGEN OF VOCHT OM HET RISICO OP BRAND OF ELEKTRISCHE SCHOKKEN TE VOORKOMEN. ER IS GEVAARLIJKE HOGE SPANNING AANWEZIG BINNEN IN DE BEHUIZING. OPEN DE BEHUIZING NIET. LAAT ONDERHOUD EN REPARATIES UITSLUITEND OVER AAN BEVOEGD PERSONEEL.

Emissiebeperkingen Klasse B

Dit digitaal apparaat van Klasse B voldoet aan alle vereisten van de Canadese voorschriften voor storingsveroorzakende apparatuur.

Belangrijke veiligheidsrichtlijnen

1. De ventilatiegaten niet blokkeren. Om een betrouwbare werking van de projector te garanderen en het toestel te beschermen tegen oververhitting, is het aanbevolen de projector te installeren op een locatie waar de ventilatie niet wordt geblokkeerd. Plaats de projector bijvoorbeeld niet op een overvolle koffietafel, een sofa, een bed, enz. Plaats de projector niet in een ingesloten ruimte, zoals een boekenkast of een kast die de luchtstroom beperkt.
2. Gebruik de projector niet in de buurt van water of vocht. Stel de projector niet bloot aan regen of vocht om het risico op brand en/of elektrische schok te vermijden.
3. Installeer het toestel niet in de buurt van warmtebronnen zoals radiators, verwarmingstoestellen, fornuizen of andere apparaten, zoals versterkers, die warmte uitstralen.
4. Alleen reinigen met een droge doek.
5. Gebruik alleen hulpstukken/accessoires die worden aangegeven door de fabrikant.
6. Gebruik het apparaat niet als het fysiek is beschadigd of vervormd.
Fysieke schade/vervorming kan het volgende omvatten (maar is niet beperkt tot deze situaties):
 - Het apparaat is gevallen.
 - De voedingskabel of stekker is beschadigd.
 - Er is vloeistof gemorst op de projector.
 - De projector werd blootgesteld aan regen of vocht.
 - Er is iets in de projector gevallen of er zit iets los in de projector.Probeer het apparaat niet zelf te repareren. Het openen of verwijderen van deksel kan u blootstellen aan gevaarlijke spanning of andere gevaren. Bel Optoma voordat u het apparaat terugstuurt voor reparatie.
7. Zorg dat er geen objecten of vloeistoffen de projector binnendringen. Ze kunnen gevaarlijke spanningspunten raken en een kortsluiting veroorzaken in de onderdelen waardoor brand of elektrische schok kan ontstaan.
8. Controleer de behuizing van de projector op markering met betrekking tot de veiligheid.
9. Het apparaat mag alleen worden gerepareerd door bevoegd onderhoudspersoneel.

Verklaring bedoeld gebruik

- Werktemperatuur:
 - Voor 0 - 2500 voet, 5 °C - 40 °C
 - Voor 2500 - 5000 voet, 5 °C - 35 °C
 - Voor 5000 - 10000 voet, 5 °C - 30 °C
- Maximale vochtigheid:
 - In werking: 10%~ 80%RH (Max.), niet-condenserend
 - Opslag: 5%~ 95%RH, niet-condenserend

De werkomgeving moet vrij zijn van vluchtige rook, vetten, olie en andere verontreinigende stoffen die van invloed kunnen zijn op de werking en prestaties van de projector.

Bij gebruik van dit product in ongunstige omstandigheden vervalt de garantie.

Veiligheidsinformatie

Lees alle veiligheidsinformatie in deze instructies voor u deze projector begint te gebruiken en zorg ervoor dat u de instructies begrijpt en opvolgt. Bewaar deze instructies zodat u deze later opnieuw kunt raadplegen.

Informatie over de signaalwoorden	
⚠ Waarschuwing:	Geeft een potentieel gevaarlijke toestand aan. Indien deze toestand niet wordt voorkomen kan dit de dood of ernstig letsel en/of materiële schade tot gevolg hebben.
⚠ Let op:	Geeft een potentieel gevaarlijke toestand aan. Indien deze toestand niet wordt voorkomen kan dit licht tot matig letsel en/of materiële schade tot gevolg hebben.
⚠ Waarschuwing:	Gevaarlijke spanning

Waarschuwing

Om het elektrische risico te verminderen:

- Wijzig dit product niet.
- Probeer deze projector niet te demonteren.
- Er zijn geen onderdelen in het apparaat die door de gebruiker kunnen worden gerepareerd. Onderhoud en herstellingen mogen alleen worden uitgevoerd door Optoma erkende dealers die gebruikmaken van Optoma goedgekeurde systeemcomponenten.
- Gebruik het product nooit met netstroom in een vochtige omgeving.
- Gebruik het toestel nooit met een beschadigde netvoeding. Vervang elk beschadigd onderdeel voor u het product gebruikt.

Om het risico in verband met brand en explosies te verminderen:

- Dompel de projector niet onder in een vloeistof en zorg dat ze goed droog blijven.
- Gebruik alleen de door Optoma goedgekeurde voeding.

Om de risico's voor verstikking te verminderen:

- Houd alle kleine onderdelen zoals de batterij van de afstandsbediening uit de buurt van kleine kinderen en huisdieren.

Om het risico te verminderen in verband met gevaarlijke spanningen, inslag, struikelen en sterk zichtbaar licht:

- deze projector niet gebruiken bij kinderen zonder toezicht.

Let op

Om de risico's voor gehoorverlies te verminderen:

- Lees de instructies van de fabrikant van de koptelefoon met betrekking tot het volumeniveau.
- De gebruiker is verantwoordelijk voor het instellen van het volume op een veilig niveau.

Om het gevaar te beperken van explosies en/of chemicaliën uit een lekkende batterij:

- Alleen gebruiken met batterij type CR2025.
- Plaats de plus (+) en min (-) aansluitingen van de batterij overeenkomstig de markeringen op de afstandsbediening.
- Laat de batterij niet gedurende lange tijd in de afstandsbediening.
- Gooi de batterij niet in vuur of een hittebron.
- De batterij niet demonteren, kortsluiten of herladen
- Batterijen niet los in uw zak of portemonnee meenemen.
- Voorkom contact met huid en ogen als de batterij lekt.
- Laad de accu niet op in de buurt van een hittebron of in extreem hete omstandigheden.

Om het risico op milieuvervuiling te verminderen:

- Gooi alle systeemcomponenten weg overeenkomstig de geldende overheidsreglementeringen.

Om het risico in verband met verblinding door helder LED-licht te verminderen:

- Kijk niet rechtstreeks in de projectorlens.

Om het val- en struikelrisico te verminderen:

- Plaats het oplaadsnoer en de gegevenskabels dusdanig dat ze geen gevaar voor struikelen opleveren.

Belangrijke opmerking: *Leg de projector niet in het directe zonlicht in een afgesloten ruimte zoals een auto.*

BEWAAR DEZE INSTRUCTIES

Veiligheidslabels

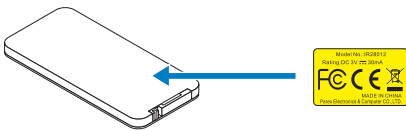

Afstandsbediening

Modelnr. IR28012

Merken

Optoma en het Optoma-logo zijn handelsmerken van Optoma Company. Adobe en het Adobe-logo zijn geregistreerde merken of handelsmerken van Adobe Systems Incorporated in de Verenigde Staten en/of andere landen. Microsoft, PowerPoint en Excel zijn geregistreerde handelsmerken van Microsoft Corporation. microSD is en microSDHC zijn handelsmerken van de SD Association.

Alle andere handelsmerken of geregistreerde merken zijn eigendom van hun respectievelijke bedrijven.

Opmerkingen betreffende video- en audiodecoder

MELDING BETREFFENDE MPEG-4

Dit product wordt in licentie verleend onder de MPEG-4 patentportfoliolicentie voor persoonlijk en niet-commercieel gebruik voor een consument om (i) video te coderen conform de mpeg-4 visuele standaard ("mpeg-4 video") en/of (ii) om mpeg-4 video te decoderen die werd gecodeerd door een consument bij een persoonlijke en niet-commerciële activiteit en/of werd verkregen van een videoleverancier mpeg la die is gelicentieerd om mpeg-4 video te bieden. Er zal geen licentie worden verleend of worden geïmpliceerd voor elk ander gebruik. Aanvullende informatie waaronder deze met betrekking tot promotioneel, intern en commercieel gebruik en licentiëring kan worden verkregen bij mpeg la, llc. Zie <http://www.mpegla.com>.

AVC VIDEO MELDING

Dit product wordt in licentie verleend onder de avc patentportfoliolicentie voor persoonlijk en niet-commercieel gebruik voor een consument om (i) video te coderen conform de avc-standaard ("avc video") en/of (ii) om avc video te decoderen die werd gecodeerd door een consument bij een persoonlijke en niet-commerciële activiteit en/of werd verkregen van een videoleverancier die is gelicentieerd om avc video te bieden. Er zal geen licentie worden verleend of worden geïmpliceerd voor elk ander gebruik. Aanvullende informatie kan worden verkregen bij mpeg la, I.L.C. Zie <http://www.mpegla.com>.

MPEG LAYER-3 MELDING

De levering van dit product houdt geen licentie in en geeft geen rechten om de MPEG Layer-3 compliant inhoud die met dit product is gemaakt te verspreiden via uitzendsystemen met winsttoegmerk (op de aarde, satelliet, kabel en/of andere distributiekkanalen), streamingtoepassingen (via internet, intranet en/of andere netwerken) en andere inhoudverspreidende systemen (betaalaudio of audio-op-aanvraag-toepassingen, enz.) of op fysieke media (cd-rom's, dvd's, semiconductieve chips, harde schijven, geheugenkaarten, enz.). Hiervoor is een onafhankelijke licentie vereist.

Ga voor details naar <http://mp3licensing.com>.

Reglementerende verklaringen

FCC-VERKLARING - KLASSE B

Deze apparatuur genereert, gebruikt en kan radiofrequentie-energie uitstralen en kan, als deze niet wordt geïnstalleerd en gebruikt volgens de instructiehandleiding, schadelijke storing aan radiocommunicatie veroorzaken. Het toestel werd getest en conform verklaard met de vastgelegde grenzen voor een Klasse "B" computerapparaat overeenkomstig subparagraaf B van Deel 15 van de FCC-regels die zijn bedoeld om een redelijke bescherming te voorzien tegen een dergelijke interferentie bij gebruik in een residentiële installatie. Er is echter geen garantie dat er geen storing zal optreden in een particuliere installatie. Als dit apparaat toch schadelijke storingen veroorzaakt aan radio- of televisieontvangst, wat kan worden vastgesteld door het apparaat in en uit te schakelen, moet de gebruiker deze storing proberen te corrigeren door een of meer van de volgende maatregelen te nemen:

- Wijzig de richting van de ontvangstantenne of verplaats de antenne.
- Vergroot de afstand tussen de apparatuur en de ontvanger.
- Sluit het apparaat aan op een stopcontact op een ander circuit dan dat waarop de ontvanger is aangesloten.
- Raadpleeg de dealer of een ervaren radio/tv-technicus voor ondersteuning.

MEDEDELING: Dit digitale apparaat Klasse B voldoet aan de Canadese ICES-003. Cet appareil numérique de la classe B est conforme à la norme NMB-003 du Canada.

Regels voor Canadese industrie

Het gebruik is onderhevig aan de volgende twee voorwaarden:

- (1) Dit apparaat mag geen storing veroorzaken en
- (2) Dit apparaat moet elke storing aanvaarden, met inbegrip van storing die ongewenste werking van het apparaat kan veroorzaken.

De gebruiker wordt gewaarschuwd dat dit apparaat uitsluitend mag worden gebruikt als opgegeven in deze handleiding om te voldoen aan de eisen voor blootstelling aan RF. Gebruik van dit apparaat op een wijze die niet overeenkomt met deze handleiding kan zorgen voor omstandigheden met excessieve RF-blootstelling.

Dit digitale apparaat van Klasse [B] voldoet aan de Canadese ICES-003.

Cet appareil numérique de la classe [B] est conforme à la norme NMB-003 du Canada.

INSTRUCTIES VOOR GEBRUIKERS: Dit toestel is voldoet aan de richtlijnen van FCC-uitrustingen mits aan onderstaande voorwaarden is voldaan. Als de kabels een EMU-ferrietkern bevatten, bevestigt u het uiteinde van de kabel met de ferrietkern aan de projector. Gebruik altijd meegeleverde kabels of gebruikt de aangegeven en kabels.

Opmerking: *De veranderingen of aanpassingen die niet expliciet zijn goedgekeurd door de partij die verantwoordelijk is voor de compliantie, kunnen de bevoegdheid van de gebruiker ongedaan maken om het apparaat te gebruiken.*

Voldoet aan IDA Standards DA103121

CE-verklaring

Verklaring met betrekking tot de elektromagnetische compatibiliteit: Voldoet aan de Richtlijn 2004/108/EG

Laagspanningsrichtlijn: Voldoet aan de richtlijn 2006-95-EG.

WEEE-verklaring

Onderstaande informatie is alleen van toepassing voor EG-lidstaten:

Het merkteken rechts wordt vermeld overeenkomstig de richtlijn 2002/96/EG inzake de verwerking van afgedankte elektrische en elektronische toestellen (WEEE). Het merkteken geeft aan dat de apparatuur niet mag worden weggegooid als ongesorteerd huishoudelijk afval, maar overeenkomstig de lokale wetgeving moet worden teruggestuurd naar een verzamelpunt.



Inleiding

Inhoud verpakking

Uw projector wordt geleverd met alle onderstaande items. Zorg er voor dat u alle onderdelen hebt en neem contact op met de verkoper of het service-centrum als iets ontbreekt.

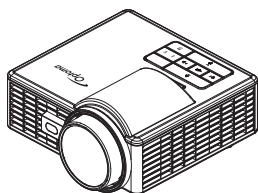

Projector



Lenskap

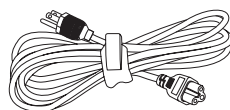

Voedingskabel

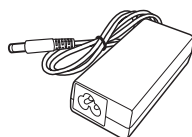

Wisselstroomadapter

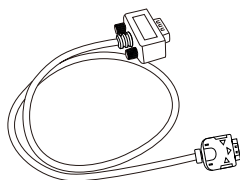

Universele 24-pins naar
VGA-kabel

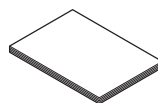

Standaard
gebruikershandleiding en
documentatie

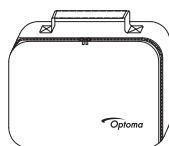

Draagtas

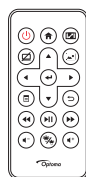

Afstandsbediening

Opmerking: De afstandsbediening wordt met batterij geleverd.

Over uw projector

Hoofdeenheid

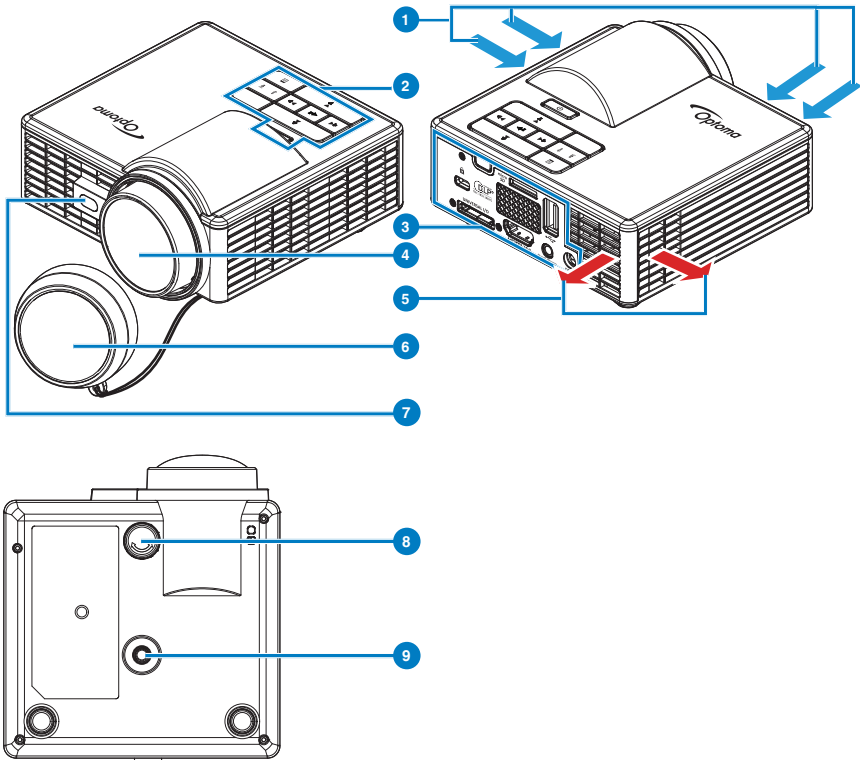

#	Beschrijving	#	Beschrijving
1	Ventilatie (inlaat)	6	Lenskap
2	Bedieningspaneel	7	Lasersensor voor het detecteren van automatische scherpstelling
3	Ingangen / uitgangen	8	Regelwiel voor kantelhoek
4	Lens	9	Schroefopening voor statief
5	Ventilatie (uitlaat)		

Opmerking:

- Luchtinlaat- en uitlaatopeningen van de projector niet blokkeren.
- Bij het gebruiken van de projector in een besloten ruimte, moet u een tussenruimte van tenminste 15cm aanhouden rond de luchtinlaat- en uitlaatopeningen.

Ingangen / uitgangen

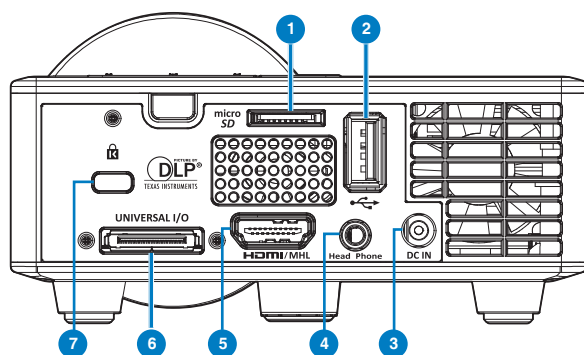

Beschrijving

- 1 MicroSD-kaartsleuf
- 2 USB type A aansluiting
- 3 Gelijkstroomingang
- 4 Aansluiting voor hoofdtelefoon
- 5 HDMI- / MHL-aansluiting
- 6 Universele I/O-aansluiting
- 7 Sleuf beveiligingskabel

Bedieningspaneel

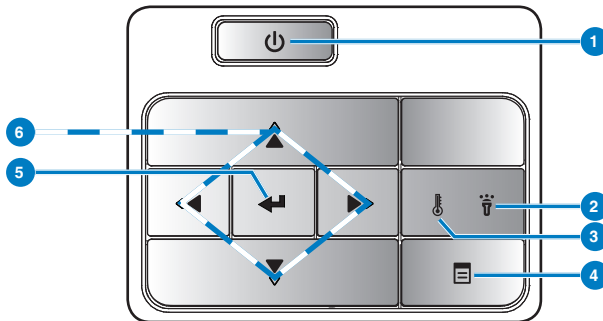

#	Naam	Beschrijving
1	Power	Schakelt de projector in of uit.
2	Foutlampje	Het foutlampje licht stabiel oranje op, een van de LED's is defect. De projector wordt automatisch uitgeschakeld.
3	TEMP-lampje	Als de oranje indicator TEMP knippert, kan een van de volgende problemen optreden: <ul style="list-style-type: none">• De interne temperatuur van de projector is te hoog.• De ventilators zijn defect.
4	Menu	Druk hierop om het OSD te activeren. Gebruik de richtingstoetsen en de knop Menu om te navigeren door het OSD.
5	Enter	Druk hierop om de selectie van het item te bevestigen.
6	Vier richtingstoetsen voor selectie	Indrukken om te navigeren door de items van het OSD-menu.

Afstandsbediening

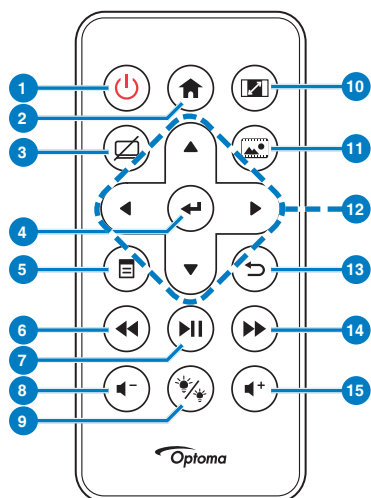

#	Naam	Beschrijving
1	Power	Schakelt de projector in of uit.
2	Startpagina	Druk hierop om terug te keren naar de startpagina.
3	Dempen	Druk hierop om audio en/of video te dempen/weer te geven, afhankelijk van de gekozen dempfunctie in het OSD-menu (Hoofdmenu > INSTELLING > GEAVANC. > Dempen).
4	Enter	Druk hierop om de selectie te bevestigen.
5	Menu	Druk hierop om het OSD te activeren.
6	Terugspoelen	Druk hierop om achteruit te zoeken.
7	Afspelen/ Pauzeren	Indrukken om het mediabestand af te spelen/te pauzeren.
8	Volume lager	Druk hierop om het volume te verlagen.
9	LED-modus	Hiermee kunt u de weergavemodus selecteren.
10	Aspect Ratio	Indrukken om de beeldverhouding van een weergegeven beeld te wijzigen.
11	Mediamodus	Indrukken om de Ingangsbron te wijzigen naar Media.
12	Pijlen Omhoog/ Omlaag/Links/ Rechts	Indrukken om te navigeren door de items van het OSD-menu.
13	Terug	Druk hierop om naar de vorige pagina terug te keren.
14	Vooruitspoelen	Druk hierop om vooruit te zoeken.
15	Volume hoger	Druk hierop om het volume te verhogen.

Opmerking: De knoppen **Startpagina** en **Terug** kunnen alleen worden gebruikt in de Mediamodus.

De batterijen van de afstandsbediening installeren

1. Verwijder de batterijhouder door de ontgrendeling op de zijkant stevig omlaag te duwen en de batterijhouder uit te trekken.
2. Plaats een CR2025-knoopcelbatterij en lijn de polariteit correct uit volgens de markering in de batterijhouder.

Opmerking: Wanneer u de afstandsbediening voor de eerste keer gebruikt, zit er een plastic vel tussen de batterij en het contact. Verwijder dit vel voor gebruik.

3. Plaats de batterijhouder terug.

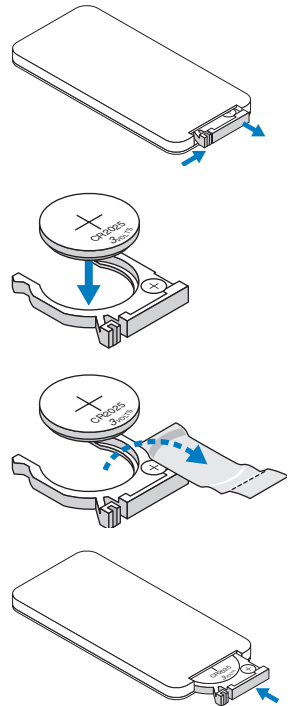

Bedrijfsbereik met afstandsbediening

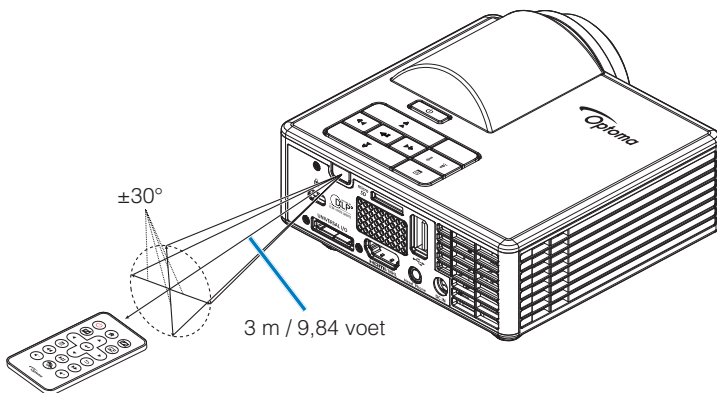

Opmerking: Het werkelijke bereik kan een beetje verschillen van het schema. Een zwakke batterij beperkt verder het bedieningsbereik van de afstandsbediening.

Installatie

Aansluiten op een computer

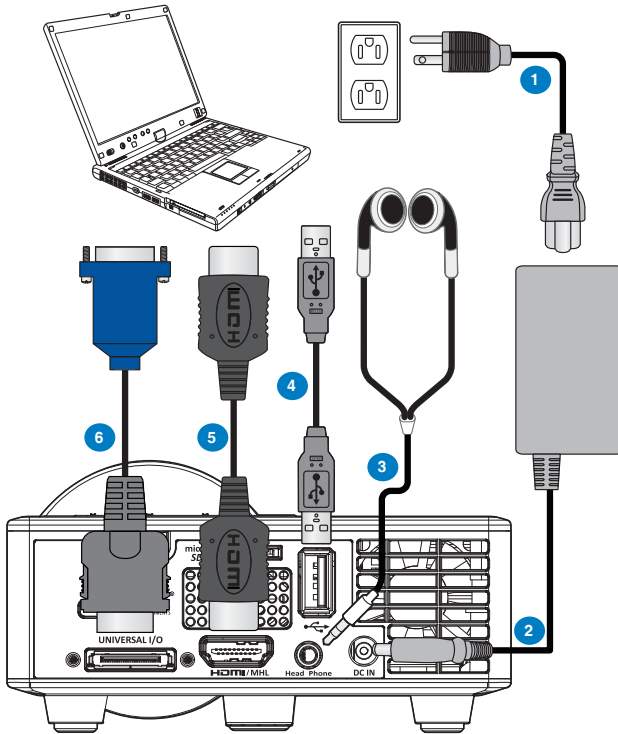

Beschrijving

- 1 Voedingskabel
- 2 Wisselstroomadapter
- 3 Audiokabel (*1)
- 4 USB-A-naar-USB-A-kabel (*2)
- 5 HDMI-kabel (*2)
- 6 Universele 24-pins naar VGA-kabel

Opmerking:

- (*1) De projector ondersteunt alleen audiokabels van het TRS-type (zonder microfoonfunctie); met sommige headsets kunt u, vanwege het impedantieverschil een klein verschil merken in de volumeniveaus (lager volume).
- (*2) De HDMI-kabel is niet geleverd bij uw projector.

Aansluiten op een DVD-speler

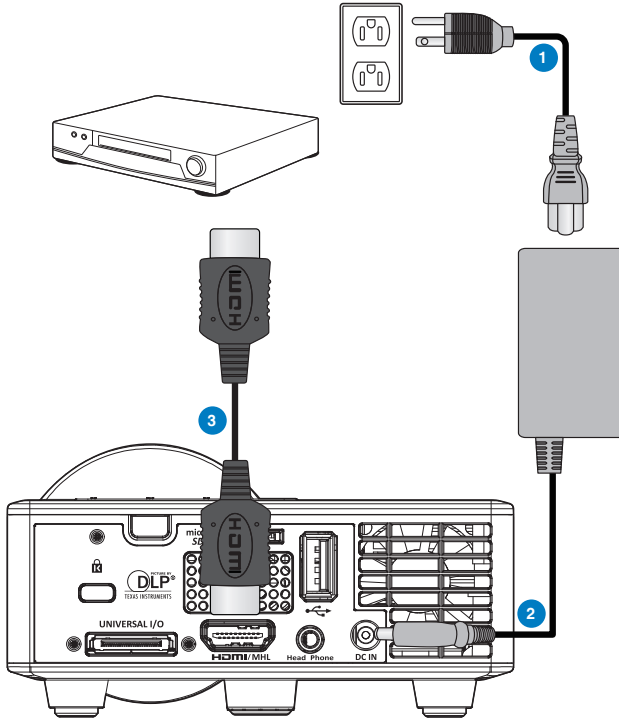

Beschrijving

- 1 Voedingskabel
- 2 Wisselstroomadapter
- 3 HDMI-kabel (*2)

Opmerking: (*2)De HDMI-kabel is niet geleverd bij uw projector.

Multimedia aansluiten

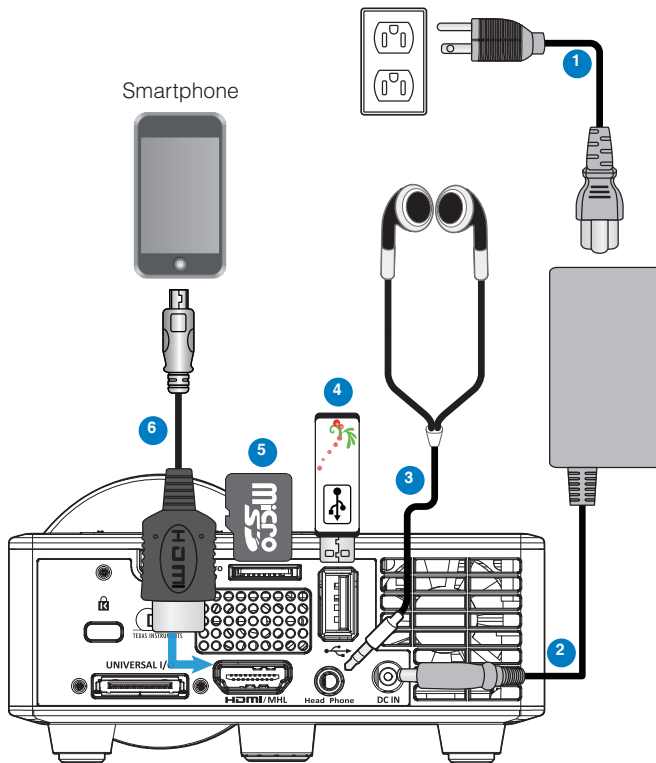

Beschrijving

- 1 Voedingskabel
- 2 Wisselstroomadapter
- 3 Audiokabel (*1)
- 4 USB-stick (*2)
- 5 MicroSD-kaart (*2)
- 6 MHL-kabel (*2)

Opmerking:

- (*1) De projector ondersteunt alleen audiokabels van het TRS-type (zonder microfoonfunctie); met sommige headsets kunt u, vanwege het impedantieverschil een klein verschil merken in de volumenniveaus (lager volume).
- (*2) De HDMI-kabel is niet geleverd bij uw projector.

De projector AAN / UIT

Uw projector inschakelen

Opmerking: *Schakel de projector in voordat u de bron inschakelt (computer, dvd-spelers, enz.). De **voedingsknop** knippert oranje tot u erop drukt.*

1. Sluit de voedingskabel met de wisselstroomadapter en de juiste signaalkabels aan op de projector.
2. Verwijder de lenskap.
3. Druk op de **voedingsknop**.
4. Schakel uw bron in (computer, DVD-speler, enz.).
5. Sluit uw bron aan op de projector met de geschikte kabel.
6. De ingangsbron wordt vastgesteld door de laatst aangesloten ingangsbron. (De ingangsbron van de projector is standaard ingesteld op Multimedia). Wijzig, indien nodig, de ingangsbron van de projector.

Uw projector uitschakelen

Opmerking: *Het bericht "Druk op de voedingsknop om de projector uit te schakelen." verschijnt op het scherm. Het bericht verdwijnt na 5 seconden. U kunt ook op de knop **Menu** drukken om het bericht te verwijderen.*

1. Druk op de **voedingsknop**. Volg de instructie die is weergegeven op het scherm om de projector correct uit te schakelen.
2. Druk opnieuw op de **voedingsknop**. De koelventilators blijven ongeveer 3~5 seconden actief.
3. Koppel de voedingskabel en wisselstroomadapter los van het stopcontact en de projector.

Het geprojecteerde beeld aanpassen

De projectorhoogte verhogen

Verhoog de projector tot de gewenste weergavehoek en gebruik het regelwiel voor de kantelhoek vooraan om de weergavehoek fijn af te stellen.

De projectorhoogte verlagen

Verlaag de projector en gebruik het regelwiel voor de kantelhoek vooraan om de weergavehoek fijn af te stellen.

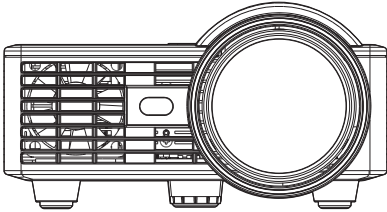

Regelwiel voor kantelhoek vooraan
(Kantelhoek: 0 tot 3 graden)

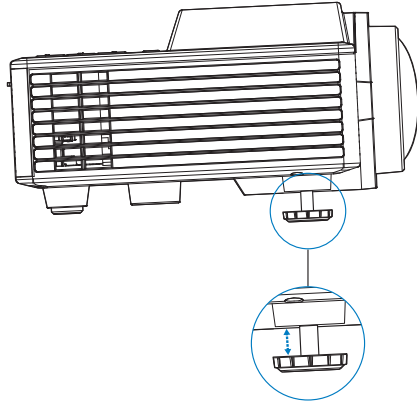

Belangrijke opmerking: Om schade aan de projector te voorkomen, dient u te controleren of de regelwielletjes volledig zijn ingetrokken voordat u de projector verplaatst of voordat u de projector in zijn draagkoffer stopt.

De grootte van het projectiebeeld aanpassen

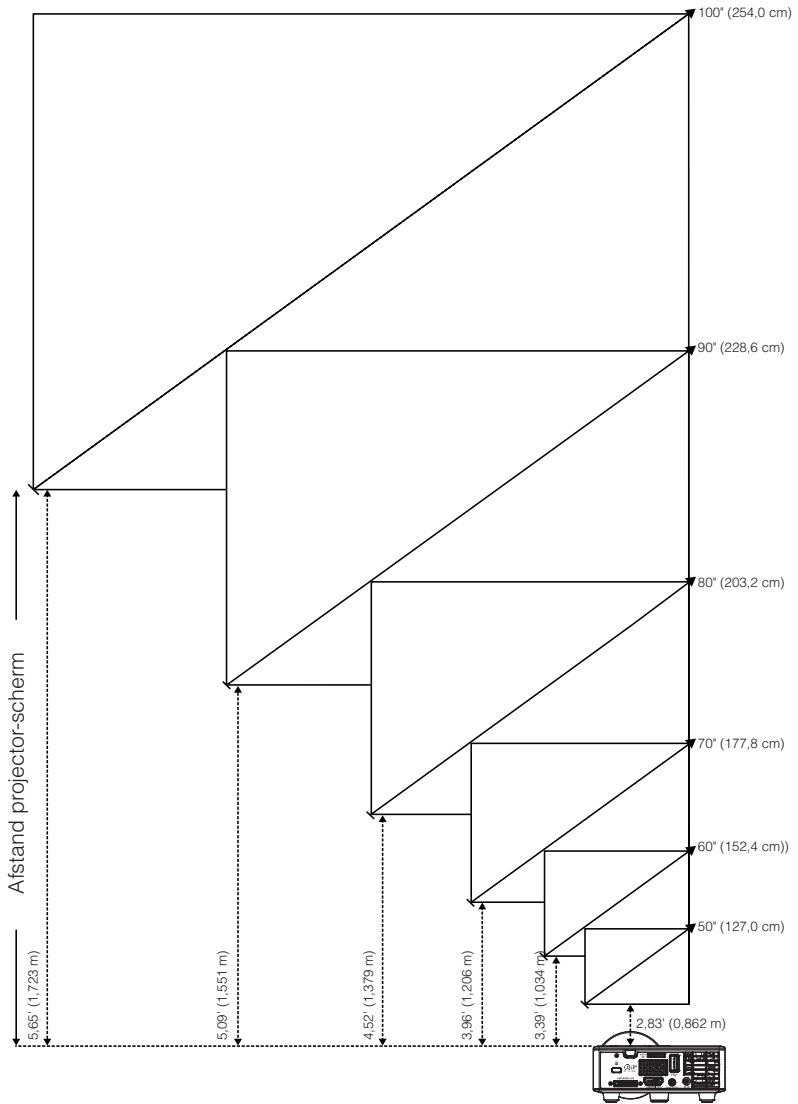

Diagonale	Schermgrootte		Afstand
	Breedte	Hoogte	
50" (127,0 cm)	42,52" (108 cm)	26,38" (67 cm)	2,83' (0,862 m)
60" (152,4 cm)	50,79" (129 cm)	31,89" (81 cm)	3,39' (1,034 m)
70" (177,8 cm)	59,45" (151 cm)	37,01" (94 cm)	3,96' (1,206 m)
80" (203,2 cm)	67,72" (172 cm)	42,52" (108 cm)	4,52' (1,379 m)
90" (228,6 cm)	76,38" (194 cm)	47,64" (121 cm)	5,09' (1,551 m)
100" (254,0 cm)	84,65" (215 cm)	53,15" (135 cm)	5,65' (1,723 m)

Opmerking: Deze grafiek is uitsluitend bedoeld als referentie voor de gebruikers.

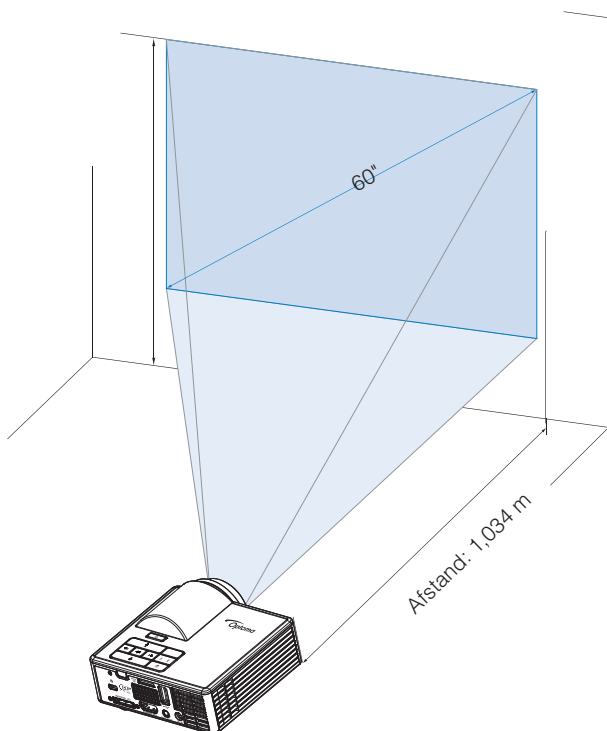

Bedieningselementen

Het OSD gebruiken

1. De projector beschikt over een meertalig OSD-menu dat kan worden weergegeven met of zonder ingangsbron.
2. Druk op de knop **Menu** op het bedieningspaneel of op de afstandsbediening om het hoofdmenu te openen.
3. Om een optie te selecteren, drukt u op de knop \blacktriangle of \blacktriangledown op het bedieningspaneel of de afstandsbediening van uw projector.
4. Gebruik de knop \blacktriangleleft of \blacktriangleright op het bedieningspaneel of de afstandsbediening om de instellingen aan te passen.
5. Om het OSD af te sluiten, drukt u direct op de knop **Menu** op het bedieningspaneel of de afstandsbediening.

Hoofdmenu

via het hoofdmenu kunt u de ingangsbron selecteren, het volume regelen, de weergavemodus selecteren en de helderheid, het contrast, het beeld, de weergave en de installatie-instellingen configureren.



- **Invoerbron:** Selecteer de ingangsbron van uw projector. De opties zijn: **VGA**, **HDMI/MHL** en **Media**.
- **Volume:** Pas het volume aan.
Opmerking: *De audio-uitgang wordt niet ondersteund in de VGA-modus.*
- **Beeldschermmodus:** Optimaliseer het weergavebeeld. De opties zijn: **LICHT**, **PC**, **Bioscoop/ iDevice***, **Photo** en **Eco..**
Opmerking: **De iDevice-optie vervangt de Bioscoop-optie als de ingangsbron HDMI is en als de optie iDevice (Hoofdmenu > INSTELLING > GEAVANC.) is ingeschakeld.*
- **Helderheid:** Past de helderheid van het beeld aan.
- **Contrast:** Pas het weergavecontrast aan.

Beeld

Het menu Beeldinst. kunt u de verschillende beeldinstellingen, zoals 3D verwant, formaat, zoom, kleurtemperatuur, kleuruimte en andere, wijzigen.

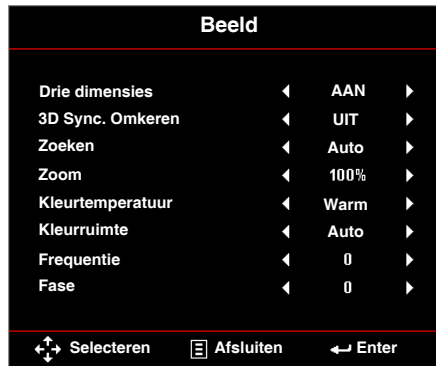

- **Drie dimensies:** Schakelt de 3D-functie in of uit.
- **3D Sync. Omkeren:** Schakel de optie voor de 3D-synchronisatieomvormer in of uit.
Opmerking:
 - 3D/3D synchr.omk. kan niet worden gewijzigd wanneer u de beeldinstellingen selecteert.
 - In de 3D-modus, is de maximaal ondersteunde ingangstiming 1024x768 @ 120Hz.
- **Zoeken:** Selecteer het formaat om de weergave van het beeld aan te passen. De opties zijn:
 - **Auto:** Selecteer de beeldverhouding van de beeldprojector in overeenstemming met de ingangsbron.
 - **4:3:** De ingangsbron past het beeld aan zodat het op het scherm past en projecteert een 4:3 beeld.
 - **16:9:** De ingangsbron past het beeld aan zodat het op het scherm past en projecteert een 16:9 beeld.
 - **16:10:** De ingangsbron past het beeld aan zodat het op het scherm past en projecteert een 16:10 beeld.
- **Zoom:** In- of uitzoomen op het beeld. De opties zijn: 50%, 75%, 100%, 125%, 150%, 175% of 200%.
- **Kleurtemperatuur:** Selecteer de kleurtemperatuur. De opties zijn: **Warm**, **Gemiddeld**, en **Koel**.
Opmerking: De functie *Kleurtemperatuur* wordt niet ondersteund in de modi *Helderheid*, *Eco* en *3D*.
- **Kleuruimte:** Selecteer een geschikte kleurenmatrixtype. De opties zijn: **Auto**, **RGB** en **YUV**.
Opmerking: De functie *Kleuruimte* wordt alleen ondersteund in de *HDMI*-modus.
- **Frequentie:** Wijzigt de klokfrequentie van de weergavegegevens in overeenstemming met de frequentie van de grafische kaart van uw computer. Als u een verticale knipperende golf ziet, gebruik dan *Frequentie* om de balken te minimaliseren. Dit is een onnauwkeurige aanpassing.
Opmerking: *Frequentie* kan alleen worden aangepast in de *VGA*-modus.

- **Fase:** Synchroniseer de signaaltiming van het beeldscherm met deze van de grafische kaart. Als het beeld onstabiel is of flinkt, gebruikt u Fase om dit te corrigeren. Dit is een nauwkeurige aanpassing.

Opmerking: Fase kan alleen worden aangepast in de VGA-modus.

Weergave-inst.

Via het menu Weergave kunt u de weergave-instellingen, zoals de trapeziumcorrectie, projectie, Autofocus, en Handmatig scherpstellen, wijzigen.



- **Auto trap.corr.:** Selecteer **AAN** om automatisch de beeldvervorming aan te passen die door het kantelen van de projector wordt veroorzaakt.

Opmerking: De functie Auto trapez. corr. kan alleen worden gebruikt om de beeldvervorming verticaal aan te passen.

- **Keystone:** Pas de beeldvervorming aan die door het kantelen van de projector wordt veroorzaakt (+/- 40 graden).

Opmerking: Als u de graad van de trapeziumcorrectie handmatig aanpast, wordt de functie Auto trapez. corr. automatisch uitgeschakeld.

- **Projectie:** Selecteer de projectiemodus afhankelijk van de manier waarop de projector is gemonteerd.

- **Auto trap.corr.:** AAN

Abc Niet omkeren

∩dA Links / rechts omkeren

- **Auto trap.corr.:** UIT

Abc Niet omkeren

∩dA Links / rechts omkeren

∩b∩ Omhoog / omlaag omkeren

∩pc Omhoog/Omlaag en Links/Rechts omkeren

- **Auto Focus:** Selecteer **AAN** om de scherpste van het beeld automatisch aan te passen.

Opmerking 1: Als het geprojecteerde beeld onduidelijk is, dek dan de sensor voor de projector (minder dan 3 cm) gedurende een seconde af en geef deze weer vrij. De projectorafstemming wordt opnieuw ingesteld op nul.

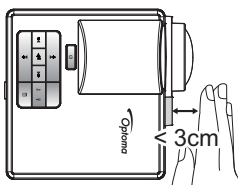

Opmerking 2: Als het projectorbeeld nog altijd onscherp is na de nulaanpassing, moet u het voorste kantelwielje draaien om de projector in de gewenste projectiehoek te plaatsen en vervolgens de projectorafstemming opnieuw op nul in te stellen.

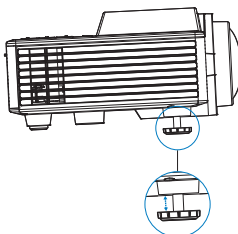

Opmerking 3: Als het geprojecteerde beeld nog steeds onduidelijk is na de bovenstaande twee stappen, moet u de scherpstelling handmatig uitvoeren. Ga op een van de volgende manieren te werk om het kalibratiescherm voor handmatige afstelling te openen:

- Selecteer **Handmatig scherpstellen** in het OSD-menu (**Weergave-inst. > Handmatig scherpstellen**).
- Houd de knop ◀ of ▶ op het bedieningspaneel/de afstandsbediening ingedrukt.

- **Handmatig scherpstellen:** Stel de scherpste handmatig in als de optie Autofocus uitgeschakeld is.

Opmerking: Als het kalibratiescherm verschijnt, houd dan de knop ◀ of ▶ op het bedieningspaneel/de afstandsbediening ingedrukt om eerst de grove scherpstelafstelling uit te voeren, en druk dan kort de knop ◀ of ▶ in om de scherpstelling te verfijnen.

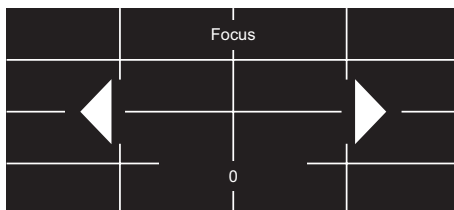

INSTELLING

Via het menu Opmaak kunt u de standaard OSD-taal kiezen, de opstartbron wijzigen, de slaaptimer en andere opties instellen.



- **Taal:** Stel de taal in voor het OSD. De opties zijn: Engels, Duits, Frans, Italiaans, Spaans, Portugees, Pools, Nederlands, Russisch, Zweeds, Grieks, Traditioneel Chinees, Vereenvoudigd Chinees, Japans, Koreaans en Turks.
- **Boot-up Source:** Selecteer de opstartbron van de projector. De opties zijn: **Auto**, **VGA**, **HDMI/MHL** en **Media**.
Opmerking: *Als de opstartbron is ingesteld op "Auto", wordt bij elke start van de projector dezelfde ingangsbron als in de vorige sessie gekozen.*
- **Direct inschakelen:** Kies **AAN** om de modus Direct Power te activeren. De projector wordt automatisch ingeschakeld wanneer er stroom wordt geleverd, zonder dat op de toets "**Power**" op het bedieningspaneel van de projector of op de afstandsbediening wordt gedrukt.
- **Slaaptimer:** Stel het interval in voor de afteltimer. De afteltimer wordt gestart wanneer er al dan niet een signaal naar de projector wordt gestuurd. De projector wordt automatisch uitgeschakeld wanneer de aftelling is voltooid. De opties zijn: **Auto**, **UIT**, **00:30**, **01:00**, **03:00**, **08:00**, **12.00 uur**.
Opmerking: *Als Slaaptimer is ingesteld op "Auto", schakelt de projector automatisch uit als er geen signaal is gedetecteerd gedurende 15 minuten.*
- **Reset:** Rest alle instellingen, inclusief computerbronnen en videobroninstellingen, naar de standaard fabriekswaarden. Nadat u deze optie hebt gekozen, verschijnt een bevestigingsbericht op het scherm. Selecteer "Ja" om te bevestigen of "Nee" om het resetten te annuleren.



- **Ver.:** Geef de versie van de huidige projectorfirmware weer.

GEAVANC.

Met het menu Geavanceerde inst. kunt u instellingen wijzigen voor **iDevice**, **Dempen**, **Verzadiging** en **Tint**.

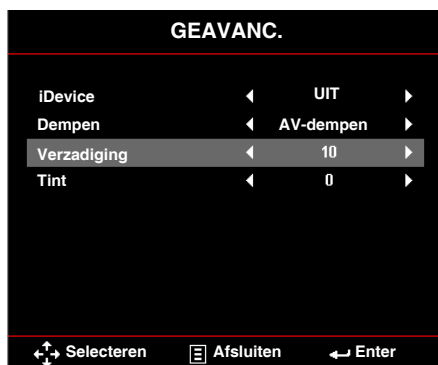

- **iDevice:** Selecteer **AAN** om de beste kleurreproductie weer te geven wanneer u beelden projecteert van iDevice (iPhone/ iPad/ iPod) via de Lightning HDMI-adapter.

Opmerking: Als u beelden wilt projecteren vanaf iDevice, sluit u het apparaat aan op de projector via de Lightning HDMI-adapter, stelt u de ingangsbron in op **HDMI**, schakelt u de optie **iDevice** (**Hoofdmenu > INSTELLING > GEAVANC.**) en stelt u **iDevice** in als weergavemodus (**Hoofdmenu > Beeldschermmodus**).

- **Dempen:** Selecteer de modus Dempen. De opties zijn: **AV-dempen** (zowel audio als video dempen), **Audio** (alleen audio dempen) en **Video** (alleen video dempen).

Opmerking: De functie van de knop **Dempen** (⊗) op de afstandsbediening is afhankelijk van de geselecteerde optie "Dempen" in het OSD-menu.

- **Verzadiging:** Pas de verzadiging van het beeld aan.

Opmerking: De verzadiging kan alleen worden aangepast in de HDMI-modus met ondersteunde videotimings 1080p/i, 720p en 480p/i.

- **Tint:** Pas de tint van het beeld aan.

Opmerking: De tint kan alleen worden aangepast in de HDMI-modus met ondersteunde videotimings 1080p/i, 720p en 480p/i.

Inleiding over multimedia

Ondersteunde multimedia-indeling:

Foto-indeling

Afbeeldingstype (ext. naam)	Subtype	Codeertype	Max. grootte
Jpeg / Jpg	Basis	YUV420	4000x4000=16.000.000 pixels
		YUV422	
		YUV440	
		YUV444	
	Progressief	YUV420	4000x4000=16.000.000 pixels
		YUV422	
		YUV440	
		YUV444	
BMP			4000x4000=16.000.000 pixels

Video-indeling

Bestands-indeling	Video-indeling	Decoder max res.	Max bitsnelheid (bps)	Audio-indeling	Profiel
MPG,MPEG	MPEG1	1920x1080 30fps	30M bps	MPEG1 L1-3	
AVI, MOV, MP4, MKV	H.264	1920x1080 30fps	30M bps	MPEG1 L1-3 HE-ACC v1 AC3	BP/MP/HP
AVI, MOV, MP4,	MPEG4	1920x1080 30fps	30M bps	HE-ACC v1	SP/ASP
AVI, MOV, MP4,	Xivd	1920x1080 30fps	30M bps	MPEG1 L1-3 HE-ACC v1	HD
AVI	MJPEG	8192x8192 30fps	30Mbps	MPEG1 L1-3 HE-ACC v1	Basis
WMV	VC-1	1920x1080 30fps	30M bps	WMA8/9 (V1/v2)	SP/MP/AP

Audio-indeling

Muziektype (ext. naam)	Bemonsteringsfrequentie (KHz)	Bitsnelheid (Kbps)
MP3	8-48	8-320
WMA	22-48	5-320
ADPCM-WAV(WAV)	8-48	32-384
PCM-WAV(WAV)	8-48	128-1536
AAC	8-48	8-256

Officeviewer-formaat

Bestands-indeling	Ondersteunde versie	Beperking pagina's/regels	Beperking grootte
Adobe PDF	PDF 1.0, 1.1, 1.2, 1.3, 1.4	Maximaal 1000 pagina's (één bestand)	Tot 75MB
MS Word	British Word 95, Word 97, 2000, 2002, 2003 Word 2007(.docx), Word2010(.docx),	Omdat de office viewer niet alle pagina's van een MS Word-bestand in één keer laadt, zijn er geen duidelijke beperkingen voor pagina's of regels.	Tot 100MB
MS Excel	British Excel 5,95 Excel 97, 2000, 2002, 2003 Excel 2007(.xlsx), Excel 2010(.xlsx) Office XP Excel	Beperking rijen: maximaal 595 Beperking kolommen: maximaal 256 Blad: maximaal 100	Tot 15MB

Opmerking: Elk van de bovenstaande drie beperkingen kunnen niet samen op een Excel-bestand voorkomen.

Bestands-indeling	Ondersteunde versie	Beperking pagina's/regels	Beperking grootte
MS PowerPoint	British PowerPoint 97	Maximaal 1000 pagina's (één bestand)	Tot 19MB
	PowerPoint 2000, 2002, 2003		
	PowerPoint 2007(.pptx)		
	PowerPoint 2010(.pptx)		
	Office XP PowerPoint		
	PowerPoint presentatie 2003 en eerder (.ppx)		
	PowerPoint presentatie 2007 en 2010 (.ppsx)		

Opmerking:

- Animaties worden niet ondersteund bij het weergeven van MS PowerPoint-bestanden.
- Wanneer u bestanden projecteert, worden sommige documenten mogelijk niet op dezelfde manier weergegeven als op het scherm van een PC.

Het bestandstype instellen voor multimedia met USB

Opmerking:

1. Er moet een USB-flashdisc aangesloten zijn op de projector als u de multimedia USB-functie wilt gebruiken.
2. Sluit geen USB-poort aan voor de camera omdat er een compatibiliteitsprobleem kan optreden.

Volg deze stappen om foto-, video- of muziekbestanden op uw projector af te spelen:

1. Verbind het voedings snoer met de wisselstroomadapter en schakel de projector in door op de **Stroominstellingen**-knop te drukken.

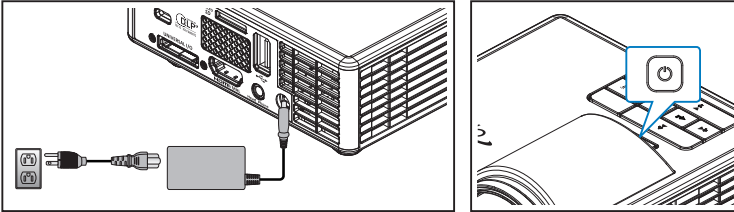

2. Sluit een **USB-flashdisc** aan op uw projector.

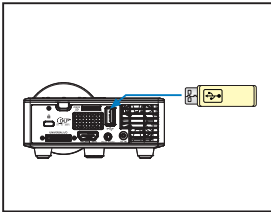

Het menu Multimedia wordt geopend.



Opmerking: Om het hoofdmenu te openen, drukt u op de knop **Menu** op de afstandsbediening of houdt u de knop **Menu** op het bedieningspaneel van de projector langer dan 1 seconde ingedrukt.

3. Selecteer het menu **HD media**.
Het menu **HD media** wordt geopend.

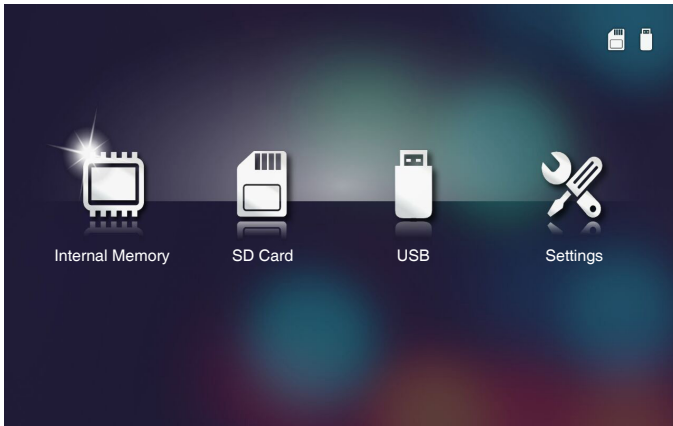

4. Open het menu **USB** en selecteer de multimediabestanden: **Photo**, **Video** of **Music**.
Of selecteer de optie **Settings** om de instellingen te veranderen voor **Photo**, **Video** of **Music**.
5. Selecteer het bestand dat u wilt openen.

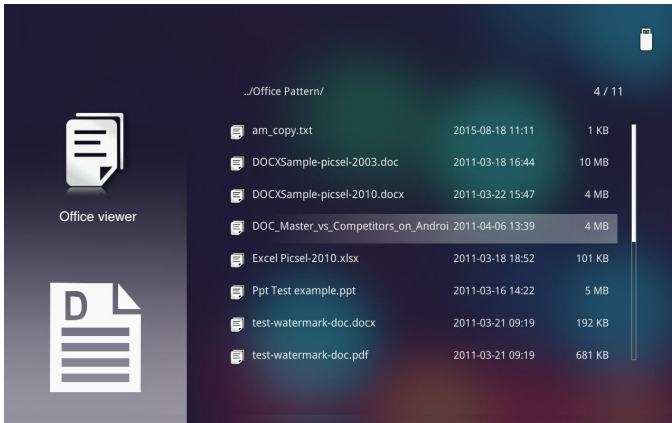

Opmerking: Een bestandsnaam mag maximum 28 tekens lang zijn.

Het bestandstype instellen voor multimedia met MicroSD

Opmerking: *Er moet een microSD-kaart geplaatst zijn in de projector als u de multimedia microSD-functie wilt gebruiken.*

Volg deze stappen om foto-, video- of muziekbestanden op uw projector af te spelen:

1. Verbind het voedingsnoer met de wisselstroomadapter en schakel de projector in door op de **Stroominstellingen**-knop te drukken.

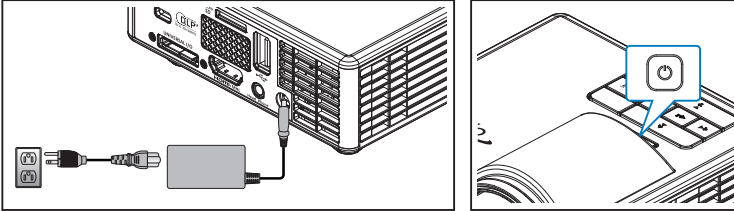

2. Sluit een **MicroSD-kaart** aan op uw projector.

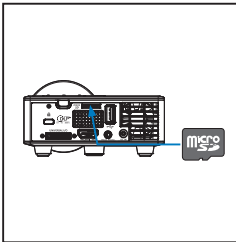

Het menu Multimedia wordt geopend.



Opmerking: *Om het hoofdmenu te openen, drukt u op de knop **Menu** op de afstandsbediening of houdt u de knop **Menu** op het bedieningspaneel van de projector langer dan 1 seconde ingedrukt.*

3. Selecteer het menu **HD media**.
Het menu **HD media** wordt geopend.

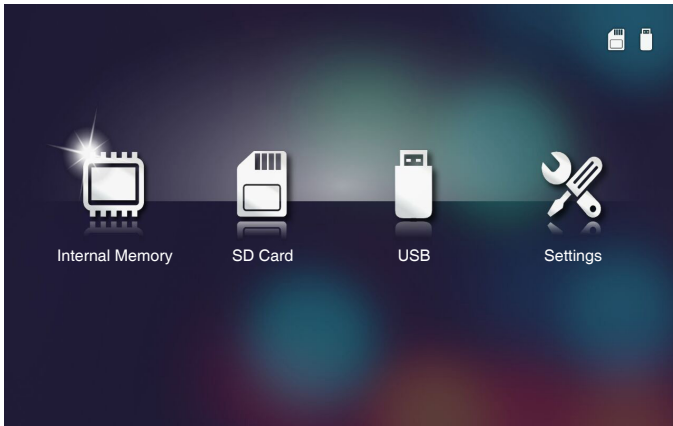

4. Open het menu **SD Card** en selecteer de multimediabestanden: **Photo**, **Video** of **Music**. Of selecteer de optie **Settings** om de instellingen te veranderen voor **Photo**, **Video** of **Music**.
5. Selecteer het bestand dat u wilt openen.

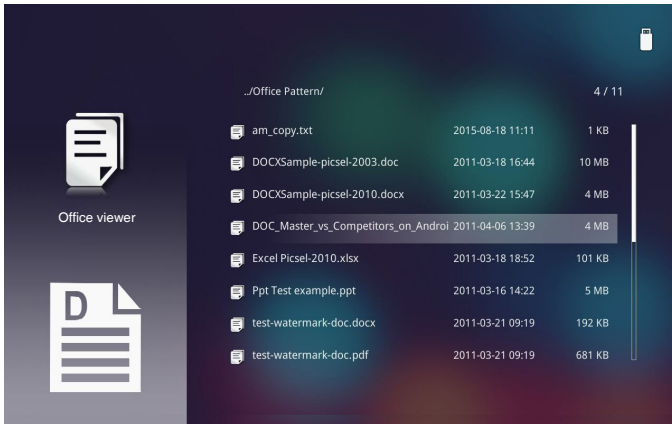

Opmerking: Een bestandsnaam mag maximum 28 tekens lang zijn.

Het bestandstype instellen voor multimedia met het intern geheugen

Opmerking: Er moet een microSD-kaart geplaatst zijn in de projector als u de multimedia microSD-functie wilt gebruiken.

Volg deze stappen om foto-, video- of muziekbestanden op uw projector af te spelen:

1. Verbind het voedingsnoer met de wisselstroomadapter en schakel de projector in door op de **Stroominstellingen**-knop te drukken.

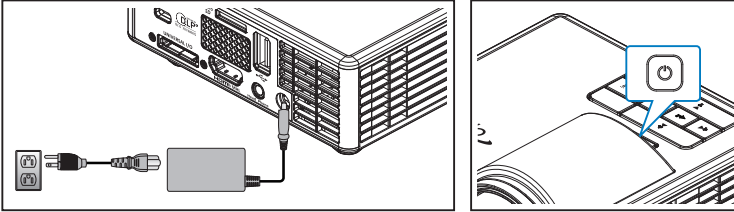

Het menu Multimedia wordt geopend.



Opmerking: Om het hoofdmenu te openen, drukt u op de knop **Menu** op de afstandsbediening of houdt u de knop **Menu** op het bedieningspaneel van de projector langer dan 1 seconde ingedrukt.

2. Selecteer het menu **HD media**.

Het menu **HD media** wordt geopend.

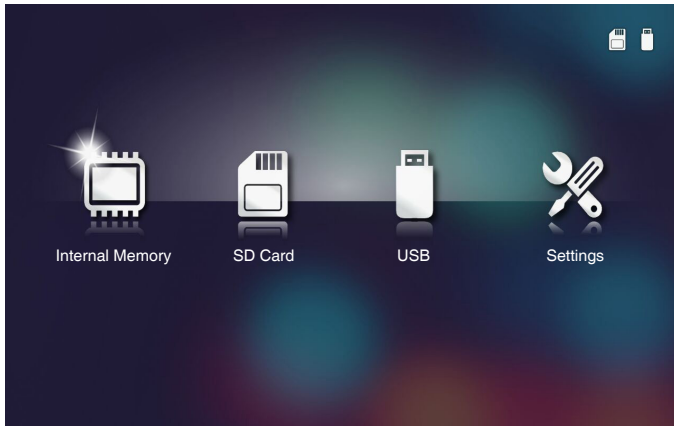

3. Open het menu **Internal Memory** en selecteer de multimediabestanden: **Photo**, **Video** of **Music**. Of selecteer de optie **Settings** om de instellingen te veranderen voor **Photo**, **Video** of **Music**.
4. Selecteer het bestand dat u wilt openen.

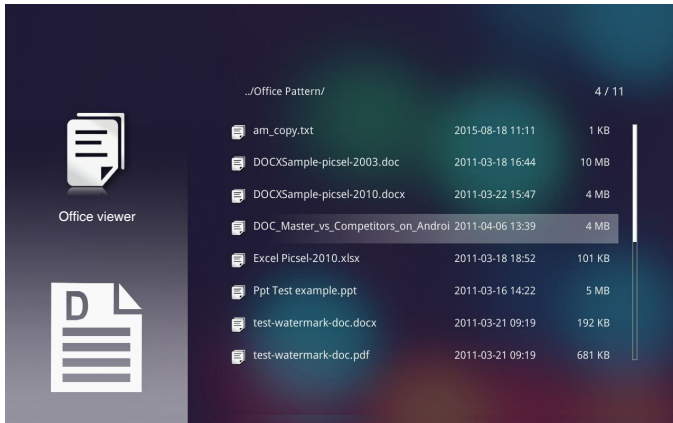

Opmerking: Een bestandsnaam mag maximum 28 tekens lang zijn.

Hoofdmenu Multimedia



Multimedia-instellingen voor USB, MicroSD en intern geheugen

Via het menu voor de multimedia-instellingen kunt u de instellingen voor System, Photo, Video en Music.

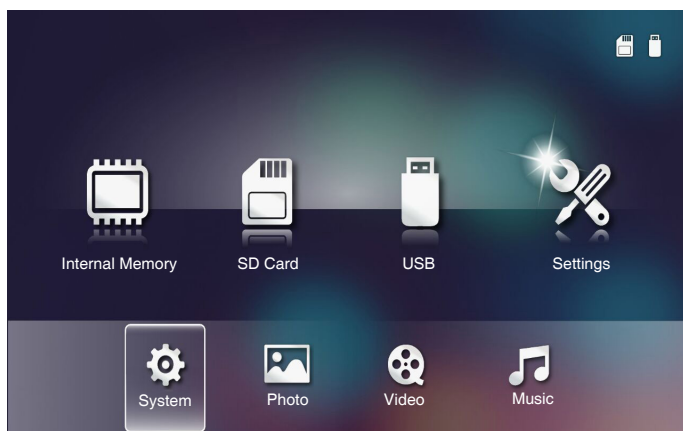

Opmerking: Het menu voor de multimedia-instellingen en de set zijn dezelfde voor USB, MicroSD en Intern geheugen.

Systeeminstellingen

Open het menu Systeeminstellingen. Het menu Systeeminstellingen biedt de volgende opties:

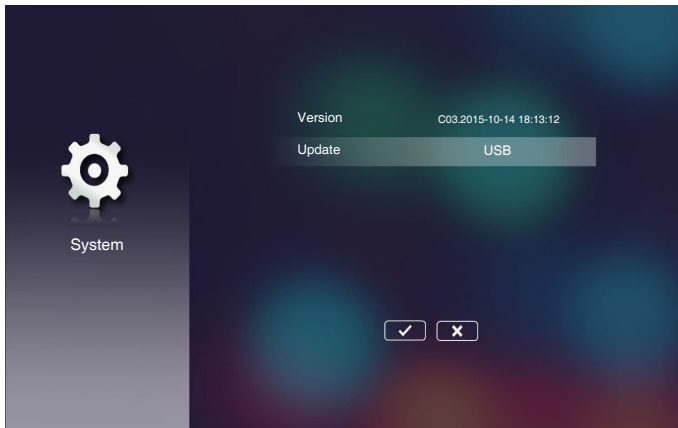

- **Version**

De huidige versie van de projectorfirmware weergeven.

- **Update**

Werk de projectorfirmware alleen bij vanaf de **USB**-stick.

Foto-instellingen

Open het menu met de foto-instellingen. Het menu met de foto-instellingen biedt de volgende opties:

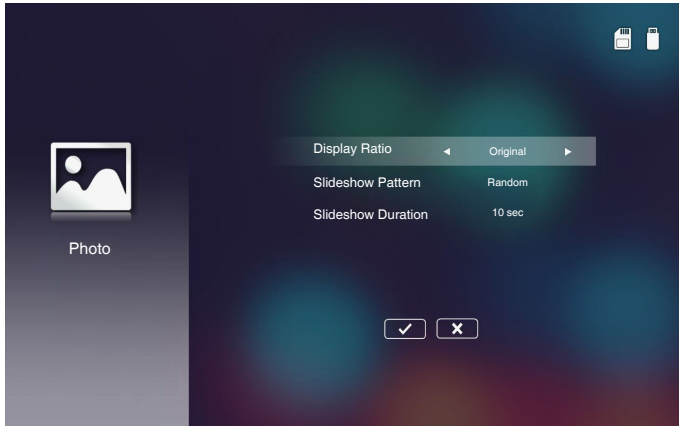

■ Display Ratio

Selecteer de beeldschermverhouding van de foto als **Original** of **Full screen**.

■ Slideshow Pattern

Selecteer het gewenste diavoorstellingseffect. De opties zijn: **Random**, **Ring Diffusion**, **Middle Enlarge**, **Expand Blink**, **Window Shades**, **Linear Interaction**, **Cross Interleaved**, **Banding Alternate**, **Rectangle Enlarge**.

■ Slideshow Duration

Selecteer de duur van de diavoorstelling. Na de time-out schakelt het beeld automatisch naar de volgende foto. De opties zijn: **10 sec**, **30 sec**, **1 min**.

Opmerking: *Slideshow Duration- en Slideshow Pattern-functie ondersteunen alleen de diavoorstellingsmodus.*

Video-opmaak

Open het menu van de video-instellingen. Het menu video-instellingen biedt de volgende optie:

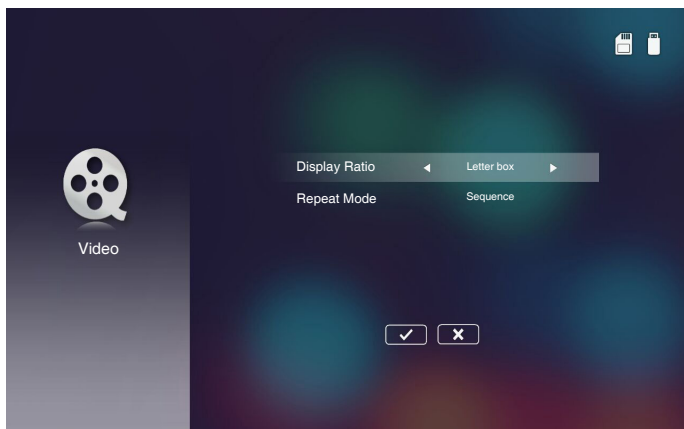

■ Display Ratio

Selecteer de beeldschermverhouding van de video.

- **Letter box:** Als de videobron niet past op een 16:10 scherm, wordt het videobeeld gelijkmatig uitgerekt in horizontale en verticale richting zodat het past op het scherm. Daarom worden delen van de video bovenaan en onderaan (links en rechts) bijgesneden en verschijnen ze als "zwarte balken" rond de video.
- **Cut screen:** Kies om de video weer te geven in zijn oorspronkelijke resolutie zonder te schalen. Als het geprojecteerde beeld groter is dan de schermgrootte, wordt het bijgesneden.
- **Full screen:** Ongeacht de oorspronkelijke beeldverhouding, wordt het videobeeld niet-lineair uitgerekt in horizontale en verticale richting zodat het perfect past op het 16:10 scherm. U zult geen "zwarte balken" zien rond het videobeeld, maar de verhoudingen van de originele inhoud kunnen worden vervormd.
- **Original screen:** Kies om het videobeeld weer te geven in zijn oorspronkelijke resolutie zonder te schalen. Als de videoresolutie lager is dan 1280x800, zult u de "zwarte balken" zien rond de randen van het videobeeld. Als de resolutie hoger is dan 1280x800, zal de video die wordt weergegeven in een resolutie van 1280x800.

■ Repeat Mode

Selecteer de videoherhalingsmodus. De opties zijn: **Sequence**, **Single**, **Random**, **Once**.

Opmaak muziek

Open het menu Muziekinstellingen. Het menu met de muziekinstellingen biedt de volgende optie:

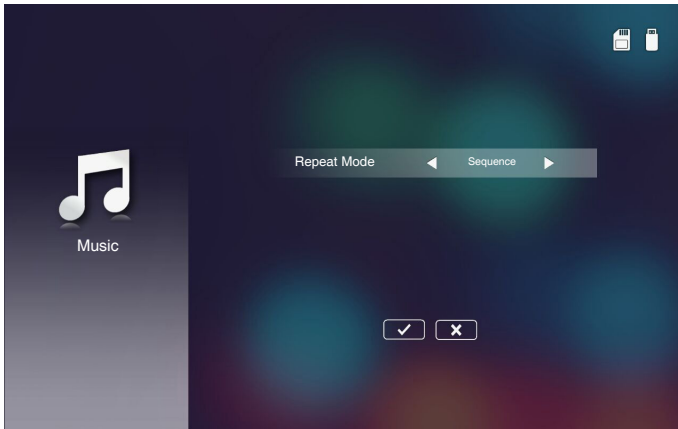

■ Repeat Mode

Selecteer de muziekweergavemodus. De opties zijn: **Sequence**, **Single**, **Random**.

Overige multimedieverbindingen

Met het multimediamenu kunt u bestanden rechtstreeks naar de projector kopiëren of kunt u het scherm van uw draagbare apparaat spiegelen.

Bestanden projecteren vanuit het interne geheugen

Volg deze stappen om bestanden te projecteren vanaf uw pc:

1. Verbind het voedingssnoer met de wisselstroomadapter en schakel de projector in door op de **Stroominstellingen**-knop te drukken.

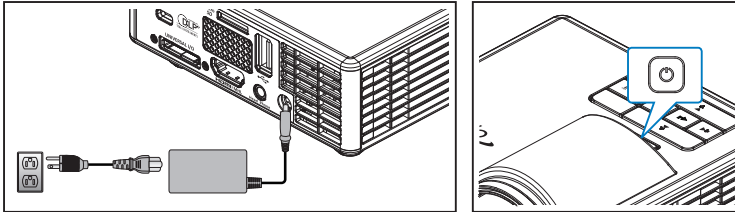

2. Om toegang te krijgen tot bestanden van de harde schijf van de pc, sluit u het ene uiteinde van de USB-A-kabel aan op uw pc en het andere uiteinde op de projector.

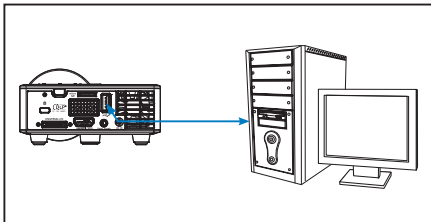

Het menu Multimedia wordt geopend.

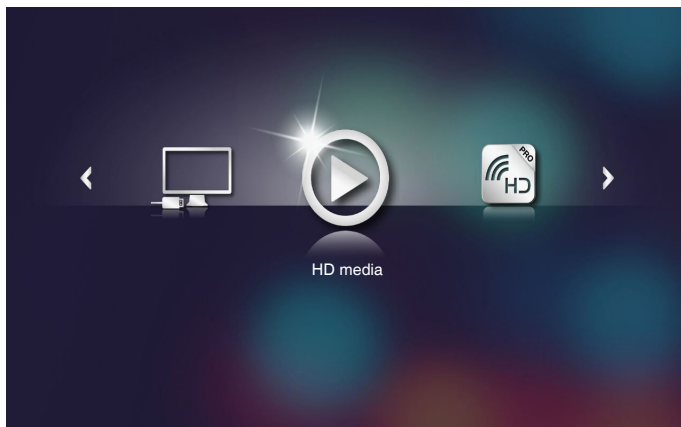

3. Selecteer het menu **Verbinden met PC**.



Het menu **Verbinden met PC** wordt geopend.



4. Op uw pc kunt u het interne geheugen van de projector bekijken. Kopieer vervolgens de bestanden van uw pc naar het interne geheugen van de projector.
5. Selecteer het menu **HD media > Internal Memory** en selecteer het bestand dat u op de muur wilt projecteren.

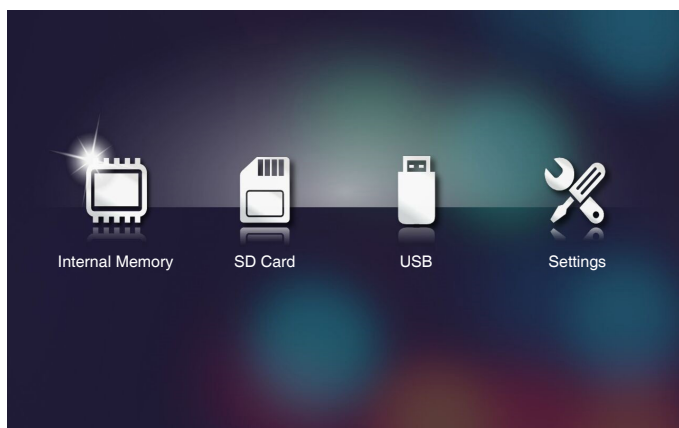

Tip: in Windows 10 en Mac OS 10.9 kunt u ook bestanden direct vanaf uw pc opslaan naar het interne geheugen van de projector of naar de micro SD-kaart die in de projector is geplaatst.

Het scherm van een draagbaar apparaat spiegelen

Volg deze stappen om het scherm van uw draagbaar apparaat te spiegelen:

1. Verbind het voedings snoer met de wisselstroomadapter en schakel de projector in door op de **Stroominstellingen**-knop te drukken.

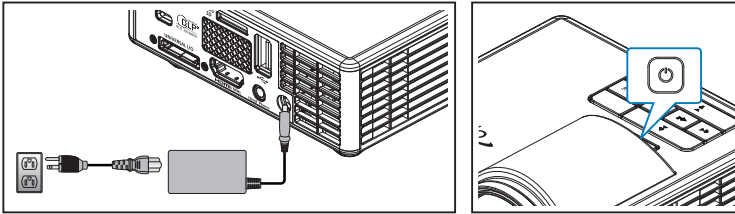

Het menu Multimedia wordt geopend.



2. Selecteer het menu **HDCast Pro**.



Het menu **HDCast Pro** opent.



3. Voer een van de volgende bewerkingen uit:

- Afhankelijk van het besturingssysteem van uw mobiel apparaat, opent u de **App Store** (iOS) of **Google Play** (Android) en installeert u de app **HDCast Pro** op uw mobiel apparaat.
- Scan de QR-code in het menu **HDCast Pro** met uw mobiel apparaat en volg dan de instructies op het scherm om de app **HDCast Pro** te installeren.

Als u een laptop gebruikt, downloadt u de app **HDCast Pro** van de website www.optoma.com/hdcastpro.



4. Sluit een Wi-Fi-dongle aan op uw projector.

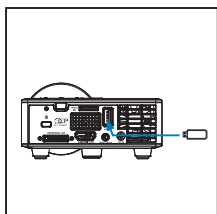

5. Verbind uw draagbaar apparaat via Wi-Fi met de projector. Een voorbeeld van de verbindingsparameters zijn als volgt:

- SSID van de projector: **HDCastPro_701F96D7**
- Wi-Fi-wachtwoord: **40600759**

Opmerking: De projector-SSID en het Wi-Fi-wachtwoord verschillen afhankelijk van de aangesloten Wi-Fi-dongle.

6. Open de app **HDCast Pro** op uw draagbaar apparaat.

Het volgende scherm wordt geopend.

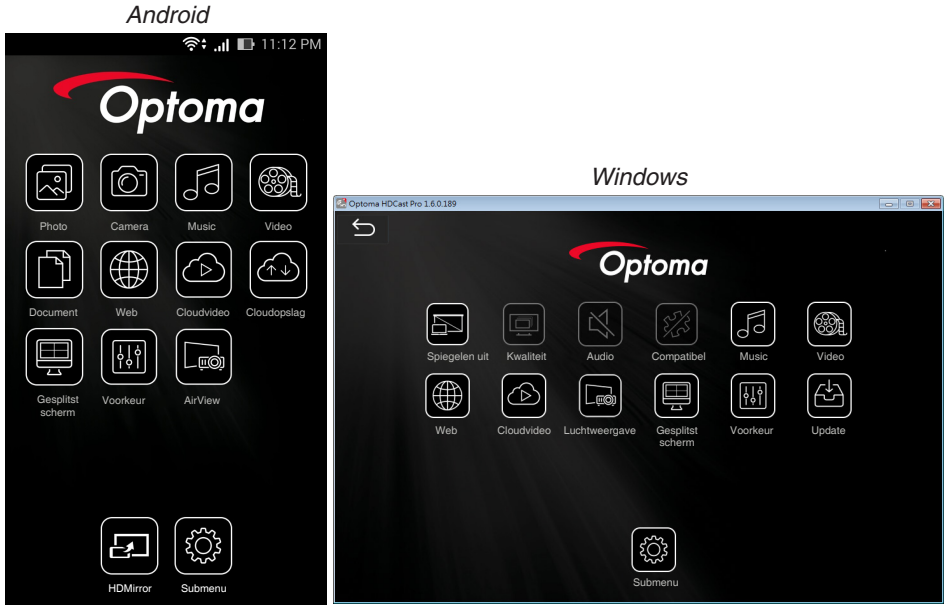

7. Selecteer **HDMirror** (Android) in het menu om het spiegelen van het scherm van uw draagbaar apparaat te starten.

Functie Automatisch afspelen (digitale signaalmodus)

Afspelen

1. Inhoud

Videobestanden op volledig scherm weergeven Geen beeld en ticker.

2. Video/Audio Codec

De ondersteunde bestandsindelingen zijn hieronder genoemd:

Ext. bestandsnaam	Video Codec ^{*1}	Audio Codec ^{*1}	Opmerking ^{*1}
.AVI	XVID	MPEG1,2-audio layer (mpga)	
.MPG, .AVI	MPEG2(mpgv)	MPEG1,2-audio layer (mpga)	
.MKV, .MOV, MP4, .AVI	H.264(avc1)	1. AAC(mp4a) 2. MPEG1,2-audio layer (mpga)	Hight@L4.1, Hight@L4.0, Hight@L3.1, Main@L3.1

^{*1} haal codec-informatie op van MediaInfo ver.0.7.41 (<http://mediainfo.sourceforge.net/zh-tw/Download/Windows>) of VLC ver.1.1.8.

3. Afspiegelgedrag

In de map "Signage" op de microSD-kaart kunt u de bestanden herhaald weergeven in de volgorde waarin ze zijn gesorteerd. Het systeem negeert eventuele submappen in de map "Signage".



4. De volgorde van de bestandenlijst

De afspeellijst verzamelt alle videobestanden in de map "Signage" op de microSD-kaart. (De afspeellijst slaat geen echte bestanden op. Het is alleen programmacode). Als de eerste twee tekens van de bestandsnaam 00-99 zijn, dan sorteert het programma deze bestanden (sorteren van laag naar hoog) en plaatst het deze bovenaan de lijst. Bijvoorbeeld,

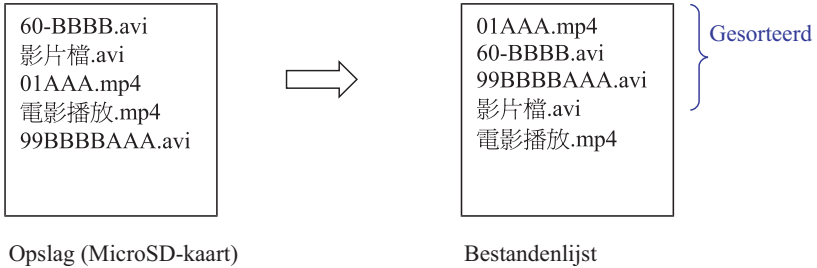

Opmerking:

- Als de eerste twee tekens van de bestandsnaam 00-99 zijn, dan begint de afspelreeks bij 00, 01, 02 tot 99.
- Als twee bestanden "00" heten, dan begint de afspeelvolgorde met het mediabestand dat is opgeslagen op de microSD-kaart (maar de herstartvolgorde is onveranderd). Als het moeilijk is om de afspeelvolgorde te definiëren, verander dan de bestandsnaam (anders dan "00").
- Als de eerste twee tekens van de bestandsnaam geen cijfers zijn (andere tekens) dan vindt geen sortering plaats. De volgorde van de bestanden begint bij het mediabestand dat op de microSD-kaart is opgeslagen. Als het moeilijk is om de afspeelvolgorde te definiëren, verander dan de bestandsnaam die begint met het nummer 00~99.
- En als de microSD-kaart een combinatie bevat aan muziek-, foto- en videobestanden, dan is de afspeelmethode als volgt:
 1. Als het bestand video bevat, zal Signage alleen het videobestand afspelen.
 2. Als het bestand foto's bevat, zal Signage alleen foto's weergeven.
 3. Als het bestand foto's en muziek bevat, zal Signage fotobestanden weergeven en muziek op de achtergrond afspelen.De afspeelvolgorde is ook afhankelijk van de methode van bestandsortering.

5. Automatisch afspeelinfo uitschakelen

Om redundante informatie voor signage-toepassingen te vermijden, zal het systeem automatisch het afspeelinfovenster (pauze/start/volgende/vorige/voortgangsbalk...) uitschakelen in de signage-modus.

6. Foutafhandeling

Als het systeem een niet-ondersteund videobestand in de bestandenlijst krijgt, zal het systeem dit bestand overslaan.

7. Werken met afstandbediening en toetsenblok

In de "signage-modus" werken het touchpad en de toetsen "Omhoog", "Omlaag", "Links", "Rechts", "Enter" van de afstandsbediening niet. Andere toetsen van de afstandsbediening werken wel.

Foutbericht

1. Geen videobestand

Als de microSD-kaart is geplaatst maar de map "Signage" bevat geen videobestand, dan toont het systeem een berichtvenster om de gebruiker dit te melden.

Een voorbeeld van een berichtvenster:



2. MicroSD-kaart is verwijderd

Als de microSD-kaart tijdens het afspelen wordt verwijderd, dan toont het systeem een berichtvenster om de gebruiker dit te melden.

Een voorbeeld van een berichtvenster:



In-/uitschakelen

1. Direct inschakelen

Als deze instelling is ingeschakeld, dan gaat het systeem naar de modus direct inschakelen ("uitschakelmodus" gaat naar "inschakelmodus"; sla "stand-bymodus" over) zodra de stekker in het stopcontact wordt gestoken.

2. Off timer (Uit-timer)

Het systeem heeft één parameter voor deze instelling van 0 tot 995 in stappen van 5. "0" betekent functie uitschakelen en "995" betekent automatisch uitschakelen na 995 minuten.

Bijlagen

Problemen oplossen

Als u problemen ondervindt met uw projector, raadpleeg dan de volgende tips voor het oplossen van problemen. Als het probleem blijft bestaan, neem dan contact op met uw handelaar of een service center.

Probleem	Mogelijke oplossing
Er verschijnt geen beeld op het scherm	<ul style="list-style-type: none">• Controleer of de projector is ingeschakeld.• Zorg dat u de juiste ingangsbron hebt gekozen in het OSD-menu Hoofdmenu > Invoerbron.• Controleer of de externe grafische poort is ingeschakeld. Als de beelden niet goed worden weergegeven, moet u het videostuurprogramma van uw computer upgraden.• Controleer of alle kabels stevig zijn aangesloten.• Controleer of de pinnen van de aansluitingen niet zijn verbogen of gebroken.
Gedeeltelijk, rollend of onjuist weergegeven beeld	<ul style="list-style-type: none">• Als u problemen ondervindt met het aanpassen van de resolutie of als uw beeldscherm vastloopt, start dan alle apparatuur en de projector opnieuw op.• Als de beelden niet goed worden weergegeven, moet u het videostuurprogramma van uw computer upgraden.
Het scherm geeft uw presentatie niet weer	<ul style="list-style-type: none">• Als u een draagbare computer gebruikt, drukt u op om de uitvoerinstellingen te wijzigen. Voorbeeld: [Fn]+[F4].
Beeld is instabiel of flakkert	<ul style="list-style-type: none">• Pas de fase aan in het OSD-menu Hoofdmenu > Beeld > Fase menu (alleen in de PC-modus).
Het beeld vertoont een verticale flikkerende balk	<ul style="list-style-type: none">• Pas de frequentie aan in het OSD-menu Hoofdmenu > Beeld > Frequentie menu (alleen in de PC-modus).
Beeld is niet scherpgesteld	<ol style="list-style-type: none">1. Stel de scherpstelling op de projectorlens bij.2. Controleer of het projectiescherm op de vereiste afstand van de projector is geplaatst. (85,95 cm [86 cm] tot 171,91 cm [172 cm]).
Het beeld wordt uitgerekt wanneer 16:9 DVD wordt weergegeven	<ul style="list-style-type: none">• De projector detecteert automatisch het formaat van het invoersignaal. De beeldverhouding van het geprojecteerde beeld wordt behouden in overeenstemming met het formaat van het invoersignaal met een originele instelling.• Als het beeld nog steeds uitgerekt is, past u het formaat aan in het OSD-menu Hoofdmenu > Beeld > Zoeken.

Probleem	Mogelijke oplossing
LED-waarschuwingsindicator (LED) is effen oranje	<ul style="list-style-type: none"> • Een LED van de projector is defect en de projector wordt automatisch uitgeschakeld. Neem contact op met Optoma als het probleem zich blijft voordoen.
TEMP-waarschuwingsindicator (LED) knippert oranje	<ul style="list-style-type: none"> • De projector is oververhit. Het scherm wordt automatisch uitgeschakeld. Schakel het scherm opnieuw in nadat de projector is afgekoeld. Neem contact op met Optoma als het probleem zich blijft voordoen. • Als de projectorventilator defect raakt, wordt de projector automatisch uitgeschakeld. Wis de projectormodus door de voedingsknop gedurende 10 seconden ingedrukt te houden. Wacht ongeveer 5 minuten en probeer opnieuw in te schakelen. Neem contact op met Optoma als het probleem zich blijft voordoen.
De afstandsbediening werkt niet vlot of werkt slechts binnen een zeer beperkt bereik	<ul style="list-style-type: none"> • Het batterijvermogen kan laag zijn. Controleer of de LED-indicator van de afstandsbediening te zwak is. Plaats in dat geval een nieuwe CR2025-batterij.

Geleidende signalen

Projectorstatus	Beschrijving	Voeding (blauw/oranje)	TEMP waarschuwing (oranje)	LED-waarschuwing (oranje)
Stand-bymodus	Projector in stand-bymodus. Gereed om in te schakelen.	Oranje	UIT	UIT
Ingeschakeld	Projector in normale modus, gereed om een beeld weer te geven.	Blauw	UIT	UIT
Projector oververhit	De ventilatieopeningen zijn mogelijk geblokkeerd of de omgevingstemperatuur is hoger dan 35°C. De projector wordt automatisch uitgeschakeld. Controleer of de ventilatieopeningen niet zijn geblokkeerd en of de omgevingstemperatuur binnen het gebruiksbereik ligt. Neem contact met ons op als het probleem zich blijft voordoen.	Oranje knipperend en blauw AAN	Oranje Knipperend (Cyclus 1 seconde uit en 3 seconden aan)	UIT
Ventilator defect	Een van de ventilators werkt niet. De projector wordt automatisch uitgeschakeld. Neem contact met ons op als het probleem zich blijft voordoen.	Oranje knipperend en blauw AAN	Oranje Knipperend (Cyclus 0,5 seconde uit en 2 seconden aan)	UIT
Defect lampje	Lampje dooft.	UIT	UIT	Oranje

Opmerking: Als er een ventilatorstoring is, zal de TEMP-LED oranje knipperen (2 sec. aan / 0,5 sec. uit).

- Als de projectorventilator defect raakt, wordt de projector automatisch uitgeschakeld. Wis de projectormodus door de **voedingsknop** gedurende 10 seconden ingedrukt te houden. Wacht ongeveer 5 minuten en probeer opnieuw in te schakelen.

Compatibiliteitsmodi (HDMI/VGA)

Signaal	Modus	Resolution	Vernieuwingsfrequentie (Hz)
HDMI, VGA (via universele poort)	VGA	640 x 480	60/75
	SVGA	800 x 600	60/75/120(*)
	XGA	1024 x 768	60/75/120(*)
	SXGA	1280 x 1024	60/75
	WXGA	1280 x 768	60/75
	WXGA	1280 x 800	60
	WXGA	1366 x 768	60
	WXGA+	1440 x 900	60/75
	SXGA+	1400 x 1050	60
	WSXGA+	1680 x 1050	60
HDMI, YPbPr (via universele poort)	480i	720 x 480	30
	480p	720 x 480	60
	576i	720 x 576	25
	576p	720 x 576	50
	720p	1280 x 720	50/60
	1080i	1920 x 1080	25/30
	1080p	1920 x 1080	24/50/60

Opmerking: (*) 3D-timing voor TI DLP 3D.

Statiefmontage projector

Schroef een standaard statief in de schroefopening op de projector.

Opmerking: Wanneer schade wordt veroorzaakt door een onjuiste installatie, wordt de garantie ongeldig.

Eenheid: mm

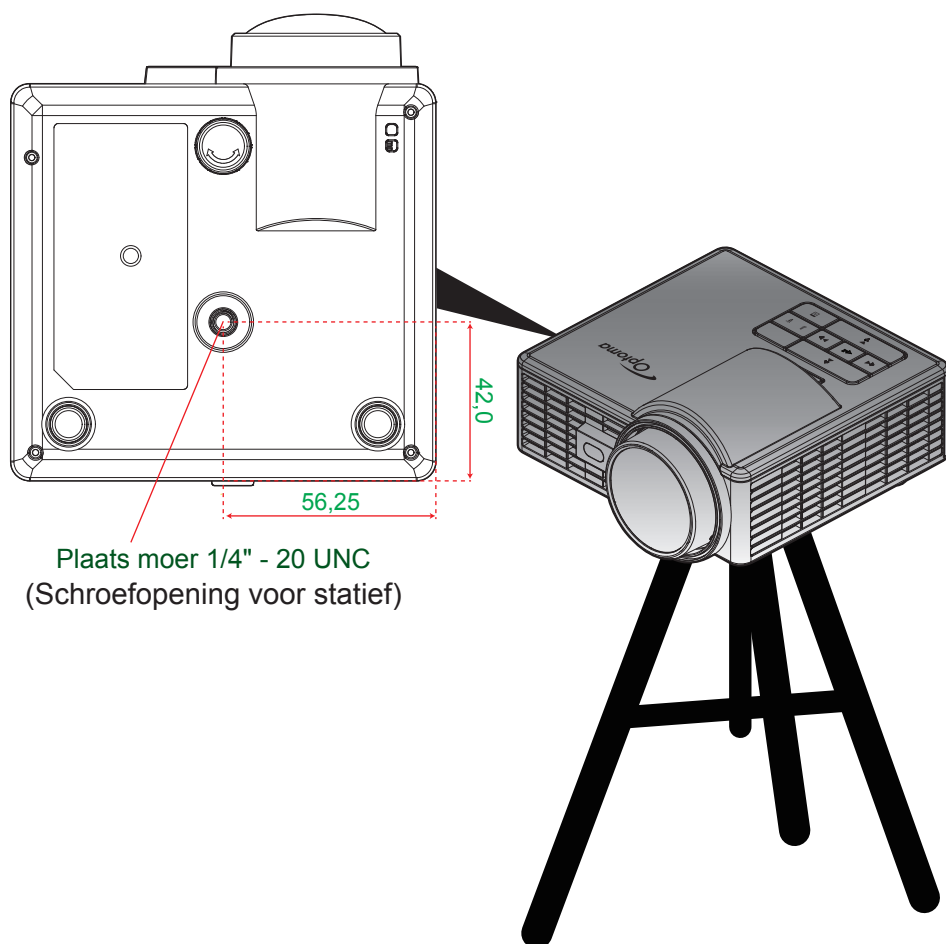

Specificaties

Optisch	Beschrijving
Maximale resolutie	WXGA (1.280 x 800)
Lichtbron	RGB-LED (LED-levensduur = 20.000 u)
Lens	Handmatig scherpstellen
Beeldgrootte (diagonaal)	50"~100", optimaal op 60"
Projectieafstand	0,86 m~1,72 m, optimaal op 1,033 m

Elektrisch	Beschrijving
Ingangen	- Universele VGA in x1 (hiervoor hebt u een speciale kabel nodig), - HDMI/MHL in x1, - USB-A x 1, Micro SD x 1
Uitgangen	Hoofdtelefoonuitgang x1
Kleurenreproductie	16,7 miljoen kleuren
Scansnelheid	- Horizontale scansnelheid: 15,375 ~ 91,146 KHz - Verticale scansnelheid: 24 ~ 120 Hz (120 Hz voor 3D-functie)
Ingebouwde luidspreker	Ja, 1,5W (versterker)
Stroomvereisten	Wisselstroomadapter, ingang 100 - 240V \pm 10%, AC 50/60Hz, uitgang 19V DC (naar projector), stand-bymodus \leq 0,5 W
Ingangsstroom	AC in 1,7A (DC in 3,42A)

Multimedia	Beschrijving
Op firmware gebaseerd	Linux en soortgelijke OS
USB-A deel	- Voor firmware upgrade (ondersteuning USB 1.1) - Ondersteuning van hostmodus voor USB-opslagschijf (USB 2.0-ondersteuning tot 64 GB). - Ondersteunt WiFi-dongle - Ondersteunt 5V/0,5A stroom voor 3C-apparaat
MicroSD-sleuf	- Ondersteunt MicroSD- & SDHC-kaart (tot 64 GB) - SDXC en UHS-I kaarttypen worden niet ondersteund

Mechanisch	Beschrijving
Installatiestand	Bureau/voor, Bureau/achter
Afmetingen	112,5 x 105 x 40,5 mm (zonder lensring en rubberen voet)
Gewicht	0,46 kg
Omgevingsomstandigheden	In werking: 5 ~ 40°C in heldere modus en ECO-modus, 10% tot 85% vochtigheid (niet-condenserend)

Opmerking: Alle specificaties kunnen zonder voorafgaande kennisgeving worden gewijzigd.

