

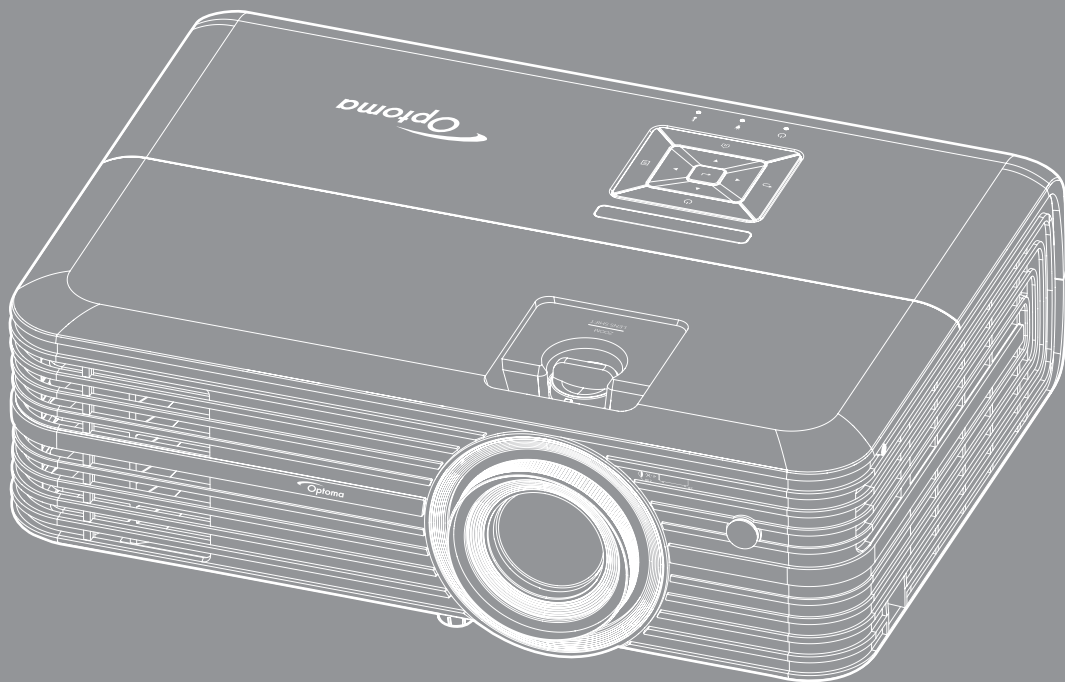

Proiector DLP®



Manual de utilizare





CUPRINS

SIGURANȚĂ	4
<i>Instrucțiuni importante de siguranță</i>	<i>4</i>
<i>Informații privind siguranța pentru conținutul 3D</i>	<i>5</i>
<i>Drepturi de autor.....</i>	<i>6</i>
<i>Declinarea răspunderii.....</i>	<i>6</i>
<i>Recunoașterea mărcilor comerciale</i>	<i>6</i>
<i>FCC</i>	<i>7</i>
<i>Declarație de conformitate pentru țările din UE.....</i>	<i>7</i>
<i>DEEE.....</i>	<i>7</i>
INTRODUCERE	8
<i>Prezentare generală a pachetului.....</i>	<i>8</i>
<i>Accesorii standard</i>	<i>8</i>
<i>Accesorii opționale</i>	<i>8</i>
<i>Prezentare generală a produsului</i>	<i>9</i>
<i>Conexiuni.....</i>	<i>10</i>
<i>Tastatură.....</i>	<i>11</i>
<i>Telecomandă</i>	<i>12</i>
CONFIGURAREA ȘI INSTALAREA	13
<i>Instalarea proiectorului</i>	<i>13</i>
<i>Conectarea surselor la proiector</i>	<i>14</i>
<i>Ajustarea imaginii proiectate</i>	<i>15</i>
<i>Instalarea telecomenzii.....</i>	<i>16</i>
UTILIZAREA PROIECTORULUI.....	18
<i>Pornirea/oprirea proiectorului</i>	<i>18</i>
<i>Selectarea unei surse de intrare.....</i>	<i>20</i>
<i>Prezentarea generală a ecranului de pornire</i>	<i>21</i>
<i>Setări proiector</i>	<i>22</i>
<i>Setări aplicație</i>	<i>35</i>
<i>Setări generale</i>	<i>46</i>
ÎNTREȚINERE.....	52
<i>Înlocuirea lămpii.....</i>	<i>52</i>
<i>Instalarea și curățarea filtrului de praf</i>	<i>54</i>

INFORMAȚII SUPLIMENTARE 55

<i>Rezoluții compatibile.....</i>	<i>55</i>
<i>Dimensiune imagine și distanță de proiecție</i>	<i>57</i>
<i>Dimensiunile proiectorului și instalarea cu montare pe tavan</i>	<i>58</i>
<i>Coduri telecomandă IR.....</i>	<i>59</i>
<i>Depanare.....</i>	<i>60</i>
<i>Indicatoare de avertizare</i>	<i>62</i>
<i>Specificații</i>	<i>64</i>
<i>Configurare Alexa</i>	<i>65</i>
<i>Birourile Optoma din întreaga lume.....</i>	<i>66</i>

SIGURANȚĂ

	Fulgerul cu cap de săgeată într-un triunghi echilateral este destinat să alerteze utilizatorul despre prezența „tensiunii periculoase” neizolate în interiorul produsului, care ar putea avea putere suficientă pentru a constitui un risc de electrocutare a persoanelor.
	Semnul de exclamare într-un triunghi echilateral este destinat să alerteze utilizatorul despre prezența instrucțiunilor importante de operare și întreținere (service) în literatura care însoțește aparatul.

Vă rugăm să respectați toate atenționările, măsurile de precauție și de întreținere conform recomandărilor din acest ghid al utilizatorului.

Instrucțiuni importante de siguranță

- Pentru a prelungi durata de funcționare efectivă a lămpii, asigurați-vă că mențineți lampa aprinsă timp de cel puțin 60 de secunde pentru a evita efectuarea procedurii de închidere forțată.

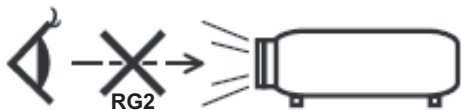

- Nu priviți direct în fascicul, RG2.
Ca în cazul tuturor surselor de lumină, este indicat să nu priviți direct în fascicul, RG2 IEC 62471-5:2015.
- Nu blocați orificiile de ventilație. Pentru a asigura funcționarea fiabilă a proiecteurului și pentru a-l proteja de supraîncălzire, se recomandă să instalați proiectorul într-o locație care nu blochează ventilarea. De exemplu, nu plasați proiectorul pe o măsuță de cafea aglomerată, canapea, pat etc. Nu puneți proiectorul într-un spațiu închis, cum ar fi un dulap pentru cărți sau cutie care restricționează fluxul de aer.
- Pentru a reduce riscul de incendiu și/sau șoc electric, nu expuneți proiectorul la ploaie sau umezeală. Nu instalați lângă surse de căldură, cum ar fi calorifere, radiatoare, sobe sau orice alte aparate, cum ar fi amplificatoare care emit căldură.
- Nu lăsați obiecte sau lichide să pătrundă în proiector. Acestea pot atinge puncte periculoase de tensiune și provoca scurt circuit la anumite piese, fapt ce ar putea duce la incendii sau șoc electric.
- Nu utilizați în următoarele condiții:
 - În medii extrem de calde, reci sau umede.
 - (i) Asigurați-vă că temperatura camerei este în limitele 5°C ~ 40°C
 - (ii) Umiditatea relativă este de 10 % ~ 85 %
 - În zonele susceptibile la praf și murdărie excesivă.
 - Aproape de orice aparat care generează un câmp magnetic puternic.
 - În lumina directă a soarelui.
- Nu utilizați proiectorul în locuri în care pot fi prezente în atmosferă gaze inflamabile sau gaze explozive. Lampa din interiorul proiecteurului devine foarte fierbinte în timpul funcționării, iar gazele se pot aprinde, având drept rezultat un incendiu.
- Nu folosiți aparatul dacă acesta a fost deteriorat sau abuzat fizic. Exemple de daună/abuz fizic (nu se limitează la acestea):
 - Unitatea a fost scăpată pe jos.
 - Cablul de alimentare a fost deteriorat sau priza a fost deteriorată.
 - A fost vărsat lichid pe proiector.
 - Proiectorul a fost expus la ploaie sau umezeală.
 - Ceva a căzut în proiector sau ceva este slăbit în interiorul lui.
- Nu așezați proiectorul pe o suprafață instabilă. Este posibil ca proiectorul să se răstoarne, provocând vătămări sau deteriorarea sa.

- Nu blocați lumina emisă de lentila proiecteurului atunci când este în funcțiune. Lumina va încălzi obiectul, care poate să se topească și să cauzeze arsuri sau să provoace un incendiu.
 - Vă rugăm să nu deschideți sau dezasamblați proiectorul, deoarece acest lucru poate provoca șoc electric.
 - Nu încercați să reparați singuri aparatul. Deschiderea sau îndepărtarea carcasei vă poate expune la tensiuni periculoase sau alte pericole. Vă rugăm să sunați la Optoma înainte de a trimite aparatul la reparație.
 - Verificați cabina proiecteurului pentru a găsi marcajele legate de siguranță.
 - Aparatul trebuie să fie reparat doar de către personalul de întreținere corespunzător.
 - Folosiți doar atașamente/accesorii specificate de producător.
 - Nu priviți direct în lentila proiecteurului în timpul utilizării. Lumina intensă vă poate afecta ochii.
 - Atunci când înlocuiți lampa, lăsați aparatul să se răcească. Urmați instrucțiunile descrise la paginile 52-53.
 - Proiectorul detectează singur durata de exploatare a lămpii. Înlocuiți obligatoriu lampa atunci când se afișează un mesaj de atenționare.
 - Resetați funcția „Reset lampa” din meniul „Setari lampa” afișat pe ecran după înlocuirea modulului lămpii.
 - La oprirea proiecteurului, asigurați-vă că ciclul de răcire a fost finalizat înainte de deconectarea energiei. Permiteți proiecteurului să se răcească 90 secunde.
 - Atunci când lampa se apropie de finalul perioadei de folosință, mesajul „Durata de viața a lămpii e depășită.” va fi afișat pe ecran. Vă rugăm să contactați distribuitorul local sau centrul de service pentru a schimba lampa cât mai curând posibil.
 - Să opriți și să scoateți ștecherul din priza de curent înainte de a curăța produsul.
 - Să folosiți o cârpă moale, uscată, cu detergent slab pentru a curăța carcasa afișajului; Nu utilizați produse de curățare abrazive, ceară sau solvenți pentru a curăța unitatea.
 - Să deconectați ștecherul de la priza de curent, dacă produsul nu este folosit pentru o perioadă lungă de timp.
- Notă:** Când lampa ajunge la sfârșitul duratei de viață, proiectorul nu va porni din nou până când modulul lămpii nu este înlocuit. Pentru a înlocui lampa, urmați procedurile enumerate în secțiunea „Înlocuirea lămpii”, de la paginile 52-53.
- Nu instalați proiectorul în locuri în care acesta poate fi expus vibrațiilor sau șocului.
 - Nu atingeți lentila cu mâna.
 - Scoateți bateria/bateriile din telecomandă înainte de depozitare. Dacă bateria/bateriile rămân în telecomandă pentru perioade îndelungate, acestea pot produce scurgeri.
 - Nu utilizați și nu depozitați proiectorul în locuri în care poate fi prezent fum emis de ulei sau țigări, deoarece acesta poate afecta calitatea performanțelor proiecteurului.
 - Respectați orientarea corectă la instalarea proiecteurului, deoarece instalarea nestandard poate afecta performanțele proiecteurului.
 - Utilizați un prelungitor multiplu și/sau un dispozitiv de protecție la supratensiune. Deoarece penele de curent sau căderile de tensiune pot DETERIORA sever dispozitivele.

Informații privind siguranța pentru conținutul 3D

Respectați toate avertismentele și măsurile de prevedere conform recomandărilor înainte ca dvs. sau copilul dvs. să utilizeze funcția 3D.

Atentie

Copiii și adolescenții pot fi mai susceptibili la probleme de sănătate asociate cu vizionarea în 3D și trebuie supravegheați cu atenție atunci când vizionează aceste imagini.

Atenționare privind crizele epileptice fotosensibile și alte riscuri pentru sănătate

- Unii privitori pot suferi o criză de epilepsie sau un atac cerebral, atunci când sunt expuși la anumite imagini sau lumini sacadate care apar în unele filme sau jocuri video proiectate. Dacă suferiți sau aveți antecedente în familie de epilepsie sau atac cerebral, consultați medicul înainte de a utiliza funcția 3D.

- Chiar și cei fără antecedente personale sau familiale de epilepsie sau atac cerebral pot avea o afecțiune nediagnosticată care poate cauza crize epileptice fotosensibile.
- Gravidele, bătrânii, persoanele grav bolnave, care sunt foarte obosite sau sub influența alcoolului trebuie să evite utilizarea funcției 3D a unității.
- Dacă prezentați oricare dintre simptomele următoare, întrerupeți imediat vizionarea imaginilor 3D și consultați medicul: (1) tulburări de vedere; (2) stare de confuzie; (3) amețeli; (4) mișcări involuntare, precum spasme oculare sau musculare; (5) confuzie; (6) greață; (7) pierderea cunoștinței; (8) convulsii; (9) crampe; și/sau (10) dezorientare. Copiii și adolescenții sunt mai expuși decât adulții la apariția acestor simptome. Părinții trebuie să-i supravegheze pe copii și să-i întrebe dacă prezintă aceste simptome.
- Urmărirea proiecției 3D poate cauza, de asemenea, rău de mișcare, efecte ulterioare de percepție, dezorientare, obosirea ochilor și scăderea stabilității posturii. Este recomandat ca utilizatorii să facă pauze frecvente pentru a reduce potențialul acestor efecte. Dacă ochii dvs. dau semne de oboseală sau uscăciune sau dacă prezentați oricare dintre simptomele de mai sus, întrerupeți imediat utilizarea acestui dispozitiv și nu reluați utilizarea acestuia pentru cel puțin 30 de minute după ce simptomele dispar.
- Dacă urmăriți proiecția 3D în timp ce stați prea aproape de ecran pentru o perioadă îndelungată, riscați să vă deteriorați vederea. Distanța de vizualizare ideală trebuie să fie de cel puțin trei ori înălțimea ecranului. Este recomandat ca ochii privitorului să se afle la același nivel cu ecranul.
- Urmărirea proiecției 3D și purtarea ochelarilor 3D pentru o perioadă extinsă de timp poate cauza dureri de cap sau oboseală. Dacă simțiți durere de cap, oboseală sau amețelă, întrerupeți vizionarea proiecției 3D și odihniți-vă.
- Nu utilizați ochelarii 3D decât în scopul urmăririi proiecției 3D.
- Purtarea ochelarilor 3D pentru orice alt scop (ca ochelari de vedere, de soare, de protecție etc.) vă poate dăuna și vă poate slăbi vederea.
- Vizionarea proiecției 3D poate cauza dezorientarea pentru unii privitori. Prin urmare, NU puneți PROIECTORUL 3D lângă casa scării, cabluri, balcoane sau alte obiecte care prezintă pericol de împiedicare, lovire, răsturnare, spargere sau peste care se poate cădea.

Drepturi de autor

Această publicație, inclusiv toate fotografiile, ilustrațiile și software-ul, este protejată în temeiul legilor internaționale privind protecția drepturilor de autor, cu toate drepturile rezervate. Nici acest manual, nici materialele conținute în acesta nu pot fi reproduse fără consimțământul scris al autorului.

© Drept de autor 2018

Declinarea răspunderii

Informațiile din acest document pot fi modificate fără înștiințare prealabilă. Producătorul nu face nicio declarație și nu oferă nicio garanție cu privire la conținutul acestui document și nu își asumă garanțiile implicite de vandabilitate sau de adecvare pentru un anumit scop. Producătorul își rezervă dreptul de a revizui acest document și de a face modificări periodice ale conținutului, fără obligația de a notifica vreo persoană privind o astfel de revizie sau de modificări.

Recunoașterea mărcilor comerciale

Kensington este o marcă comercială înregistrată în SUA a ACCO Brand Corporation, cu înregistrări emise și cu cereri depuse în alte țări ale lumii.

HDMI, sigla HDMI și High-Definition Multimedia Interface sunt mărci comerciale sau mărci comerciale înregistrate ale HDMI Licensing LLC în Statele Unite și în alte țări.

DLP®, DLP Link și sigla DLP sunt mărci comerciale înregistrate ale Texas Instruments, iar BrilliantColor™ este o marcă comercială a Texas Instruments.

Amazon, Alexa și toate siglele asociate sunt mărci comerciale ale Amazon.com, Inc. sau ale companiilor sale afiliate.

Toate celelalte denumiri de produse utilizate în acest manual sunt proprietatea deținătorilor respectivi și sunt recunoscute ca atare.

FCC

Acest aparat a fost testat și s-a constatat că respectă limitele pentru un dispozitiv digital de clasa B, în conformitate cu Partea 15 a regulilor FCC. Aceste limite sunt concepute pentru a oferi o protecție rezonabilă împotriva interferențelor dăunătoare în cazul unei instalări rezidențiale. Acest aparat generează, utilizează și poate radia energie de frecvență și dacă nu este instalat și utilizat conform instrucțiunilor, poate cauza interferențe dăunătoare comunicațiilor radio.

Cu toate acestea, nu există nicio garanție că nu vor apărea interferențe la o anumită instalare. Dacă acest aparat cauzează interferențe dăunătoare pentru recepția radio sau de televiziune, care pot fi determinate prin pornirea sau oprirea aparatului, utilizatorul este încurajat să încerce să corecteze interferența prin una sau mai multe dintre următoarele măsuri:

- Reorientarea sau re poziționarea antenei de recepție.
- Creșterea distanței dintre aparat și receptor.
- Conectați aparatul la o priză pe un circuit diferit de cel la care este conectat receptorul.
- Consultați distribuitorul sau un tehnician radio/TV cu experiență pentru ajutor.

Notă: Cabluri ecranate

Toate conexiunile cu alte dispozitive de calcul trebuie să fie efectuate utilizând cabluri ecranate pentru a menține conformitatea cu reglementările FCC.

Atenție

Schimbările sau modificările care nu sunt aprobate expres de către producător ar putea anula autoritatea utilizatorului, care se acordă de către Comisia Federală de Comunicații, pentru a opera acest proiector.

Condiții de funcționare

Acest aparat respectă Partea 15 a Regulilor FCC. Funcționarea este supusă următoarelor două condiții:

1. Acest aparat nu poate provoca interferențe dăunătoare și
2. Acest aparat trebuie să accepte orice interferență primită, inclusiv interferențe care pot provoca funcționare defectuoasă.

Notă: Utilizatori din Canada

Acest aparat digital de clasa B respectă normele canadiene ICES-003.

Remarque à l'intention des utilisateurs canadiens

Cet appareil numérique de la classe B est conforme à la norme NMB-003 du Canada.

Declarație de conformitate pentru țările din UE

- Directiva CEM 2014/30/CE (inclusiv modificările)
- Directiva privind tensiunea joasă 2014/35/CE
- Directiva R & TTE 1999/5/CE (dacă produsul are funcția FR)

DEEE



Instrucțiuni de eliminare

Nu aruncați acest aparat electronic în coșul de gunoi când renunțați la el. Pentru a reduce poluarea și a asigura protecția maximă a mediului la nivel global, vă rugăm să-l reciclați.

INTRODUCERE

Prezentare generală a pachetului

Dezambalați cu atenție și verificați dacă aveți toate articolele prezentate mai jos drept accesorii standard. Este posibil ca unele dintre articolele menționate drept accesorii opționale să nu fie disponibile în funcție de model, de specificații și de regiunea de achiziție. Verificați locul de achiziție. Este posibil ca anumite accesorii să difere în funcție de regiune.

Certificatul de garanție este oferit doar în anumite regiuni specifice. Consultați distribuitorul pentru informații detaliate.

Accesorii standard

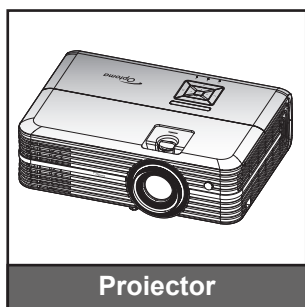

Proiector



Telecomandă

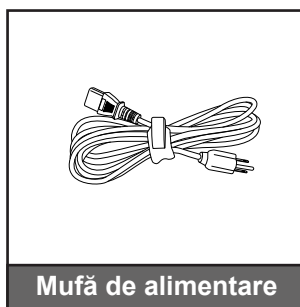

Mufă de alimentare

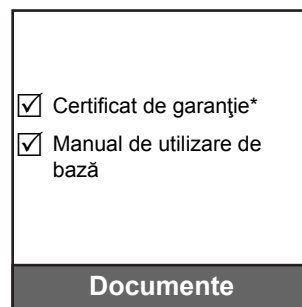

- Certificat de garanție*
- Manual de utilizare de bază

Documente

Notă:

- Telecomanda efectivă poate să difere în funcție de regiune.
- Telecomanda este livrată cu baterii.
- * Pentru informații referitoare la garanția europeană, vizitați adresa www.optoma.com.

Accesorii opționale

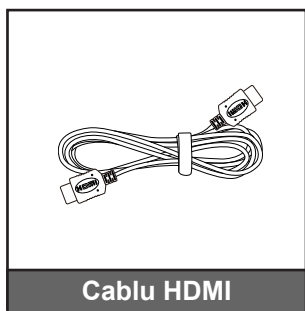

Cablul HDMI

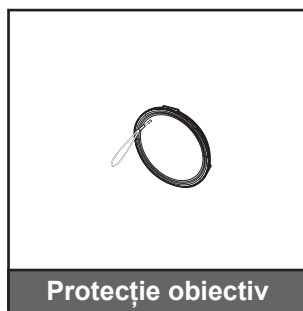

Protecție obiectiv

Notă: Accesoriile opționale diferă în funcție de model, specificații și regiune.

INTRODUCERE

Prezentare generală a produsului

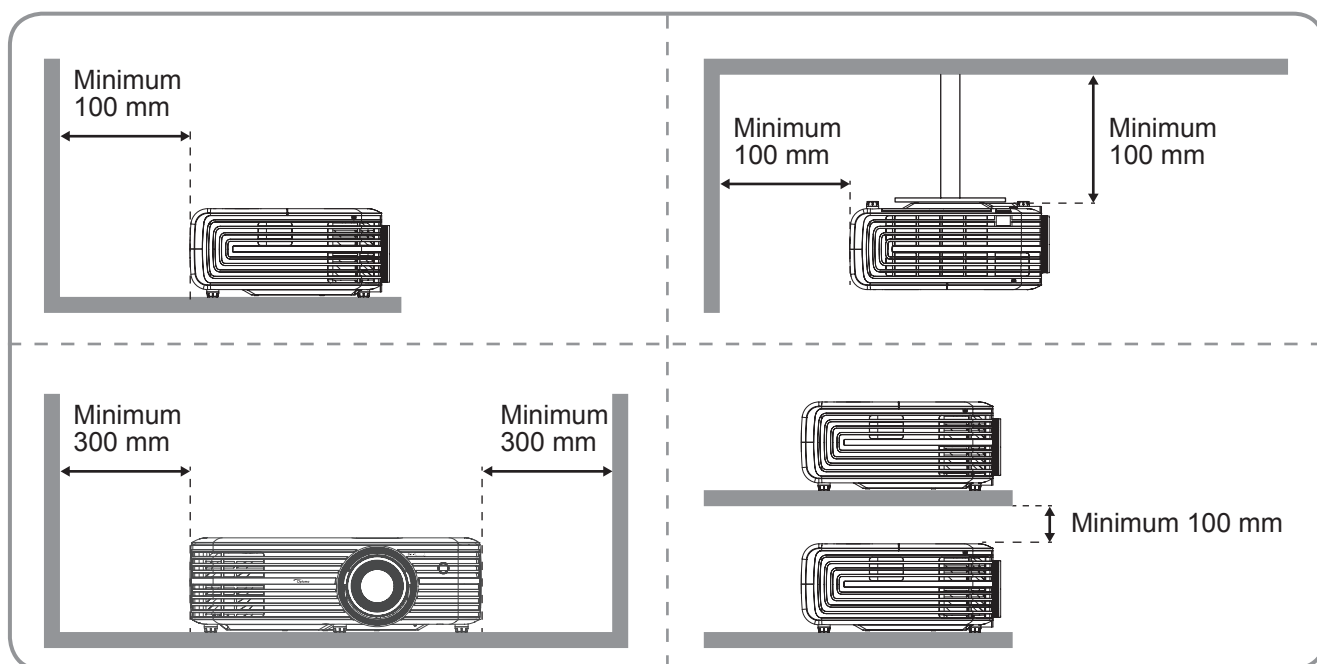
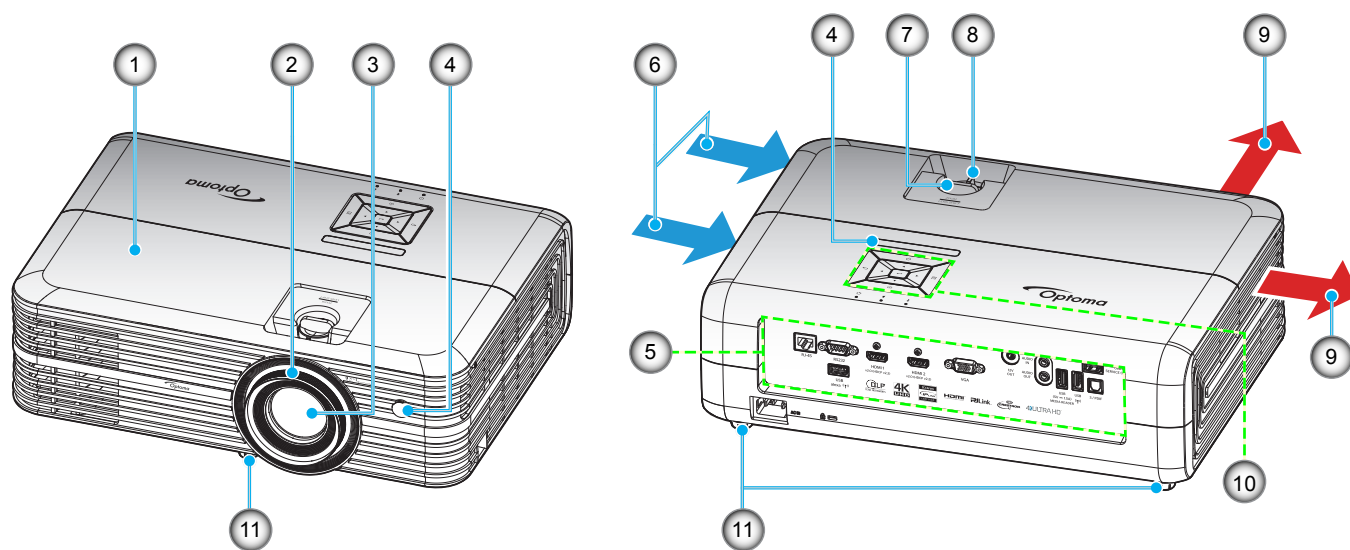

Notă:

- Nu blocați orificiile de admisie și evacuare ale proiecteurului.
- Când utilizați proiectorul într-un spațiu închis, asigurați un spațiu de cel puțin 30 cm. în jurul orificiilor de admisie și evacuare.

Nr.	Element	Nr.	Element
1.	Capac superior	7.	Disc deplasare lentilă
2.	Inelul de focalizare	8.	Pârghie pentru zoom
3.	Obiectiv	9.	Ventilare (ieșire)
4.	Receptor IR	10.	Tastatură
5.	Intrare/Ieșire	11.	Inel de ajustare a înclinării
6.	Ventilare (intrare)		

INTRODUCERE

Conexiuni

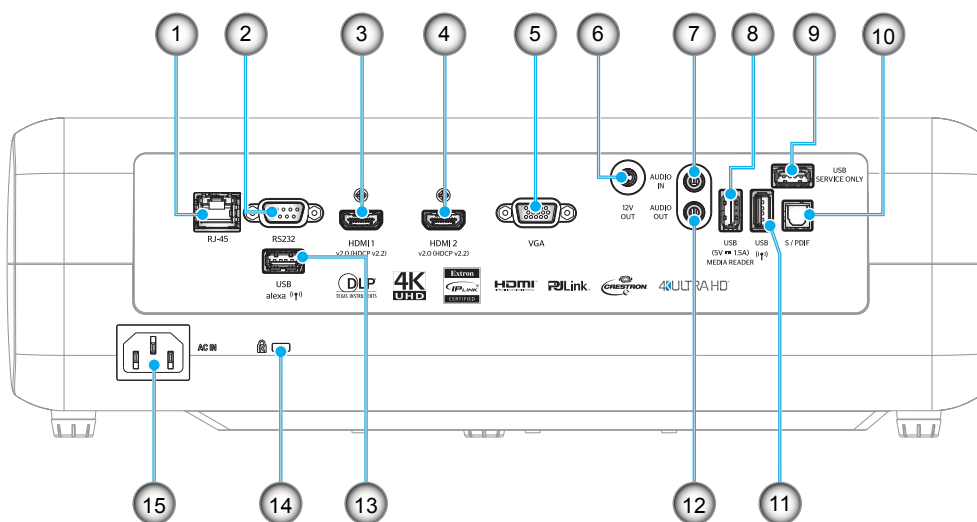

Nr.	Element	Nr.	Element
1.	Conector RJ-45	9.	Conector de serviciu
2.	Conector RS232	10.	Conector S/PDIF
3.	Conector HDMI 1	11.	Conector USB2.0
4.	Conector HDMI 2	12.	Conector ieșire Audio
5.	Conector VGA	13.	Conector USB-A
6.	Conector ieșire 12 V	14.	Port de blocare Kensington™
7.	Conector intrare audio	15.	Priză
8.	Conector USB pentru oprirea alimentării (5 V---1,5 A)/USB3.0		

INTRODUCERE

Tastatură

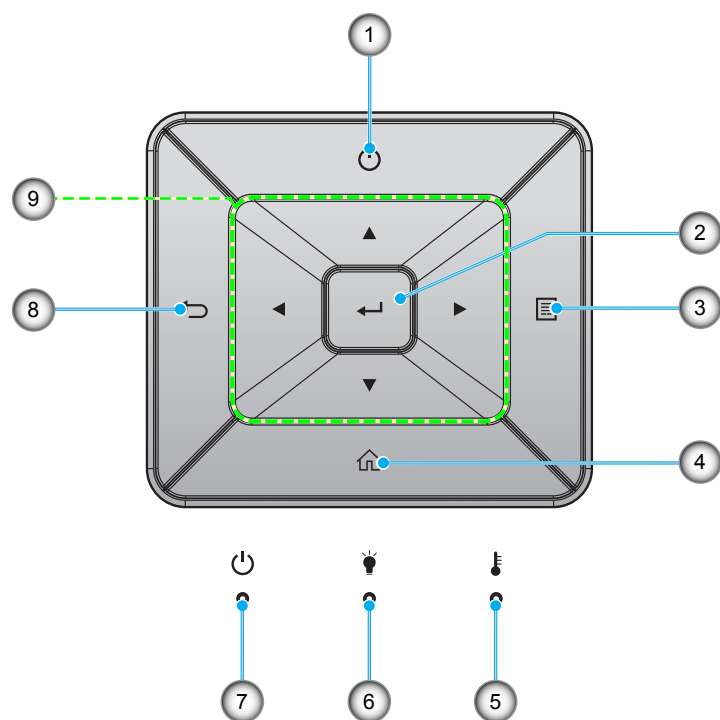

Nr.	Element	Nr.	Element
1.	Pornirea	6.	LED Lampă
2.	Introd.	7.	LED Pornit/Standby
3.	Meniu	8.	Reveniți
4.	Acasă	9.	Patru taste direcționale de selectare
5.	LED Temperatură		

INTRODUCERE

Telecomandă

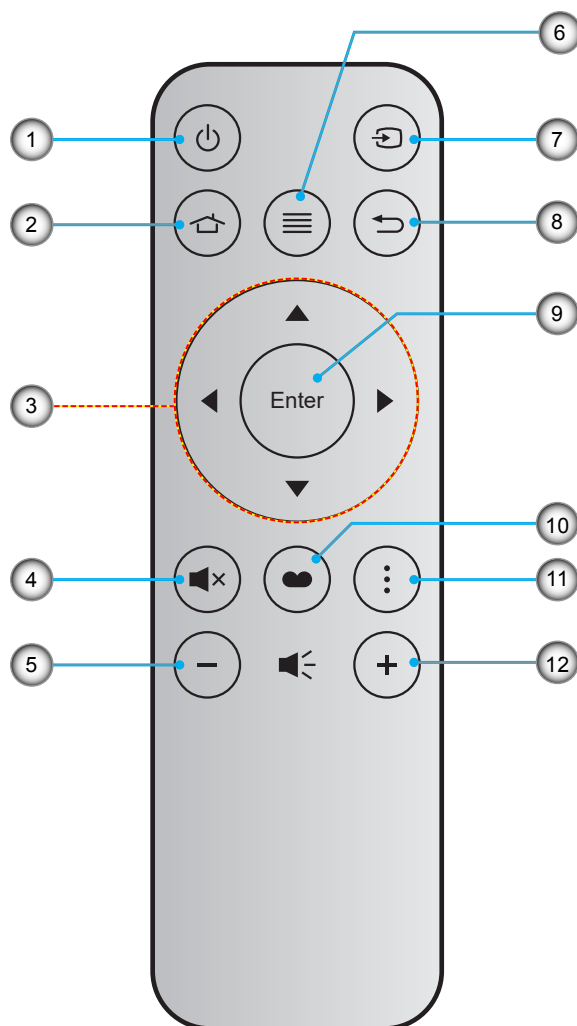

Nr.	Element	Nr.	Element
1.	Pornire/Opire	7.	Sursa
2.	Acasă	8.	Reveniți
3.	Patru taste direcționale de selectare	9.	Introd.
4.	Mut	10.	Mod de afisare
5.	Volum -	11.	Opțiune
6.	Meniu	12.	Volum +

Notă:

- Este posibil ca unele taste să nu aibă nicio funcție, în cazul modelelor care nu acceptă funcțiile respective.
- Înainte de a utiliza telecomanda pentru prima dată, scoateți banda izolatoare transparentă. Consultați pagina 16 pentru instalarea bateriei.

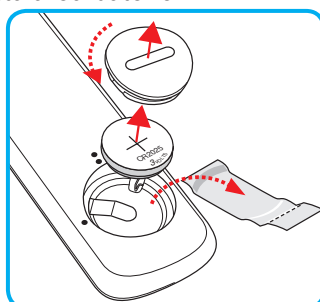

CONFIGURAREA ȘI INSTALAREA

Instalarea proiecteurului

Proiectorul dvs. este proiectat pentru a fi instalat într-una din cele patru poziții posibile.

Disponerea camerei sau preferințele personale vor dicta alegerea locației de instalare. Luați în considerare dimensiunea și poziția ecranului, locația unei prize adecvate, precum și locația și distanța dintre proiector și restul echipamentului.

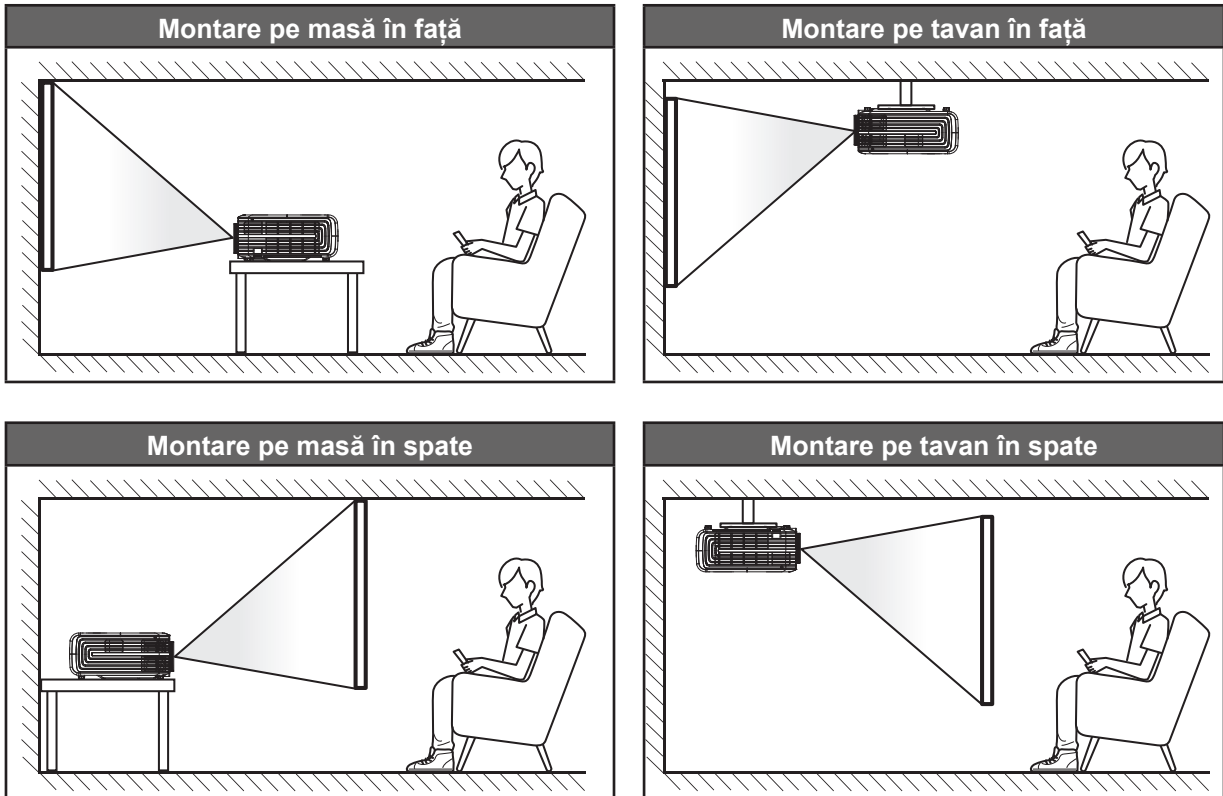

Proiectorul trebuie așezat pe o suprafață plană și la 90 de grade/perpendicular față de ecran.

- Pentru a determina locația proiecteurului pentru o dimensiune dată a ecranului, consultați tabelul distanțelor de la pagina 57.
- Pentru a determina dimensiunea ecranului pentru o distanță dată, consultați tabelul distanțelor de la paginile 57.

Notă: *Cu cât proiectorul este amplasat mai departe de ecran, cu atât crește dimensiunea imaginii proiectate și, de asemenea, crește decalajul vertical în mod proporțional.*

IMPORTANT!

Nu utilizați proiectorul în nicio altă orientare în afară de montarea pe masă sau pe tavan. Proiectorul trebuie așezat în poziție orizontală și nu înclinat în față/spate sau la stânga/dreapta. Orice alt tip de orientare va anula garanția și poate scurta durata de funcționare a lămpii proiecteurului sau chiar a proiecteurului. Pentru sfaturi privind instalarea nestandard, contactați Optoma.

CONFIGURAREA ȘI INSTALAREA

Conectarea surselor la proiector

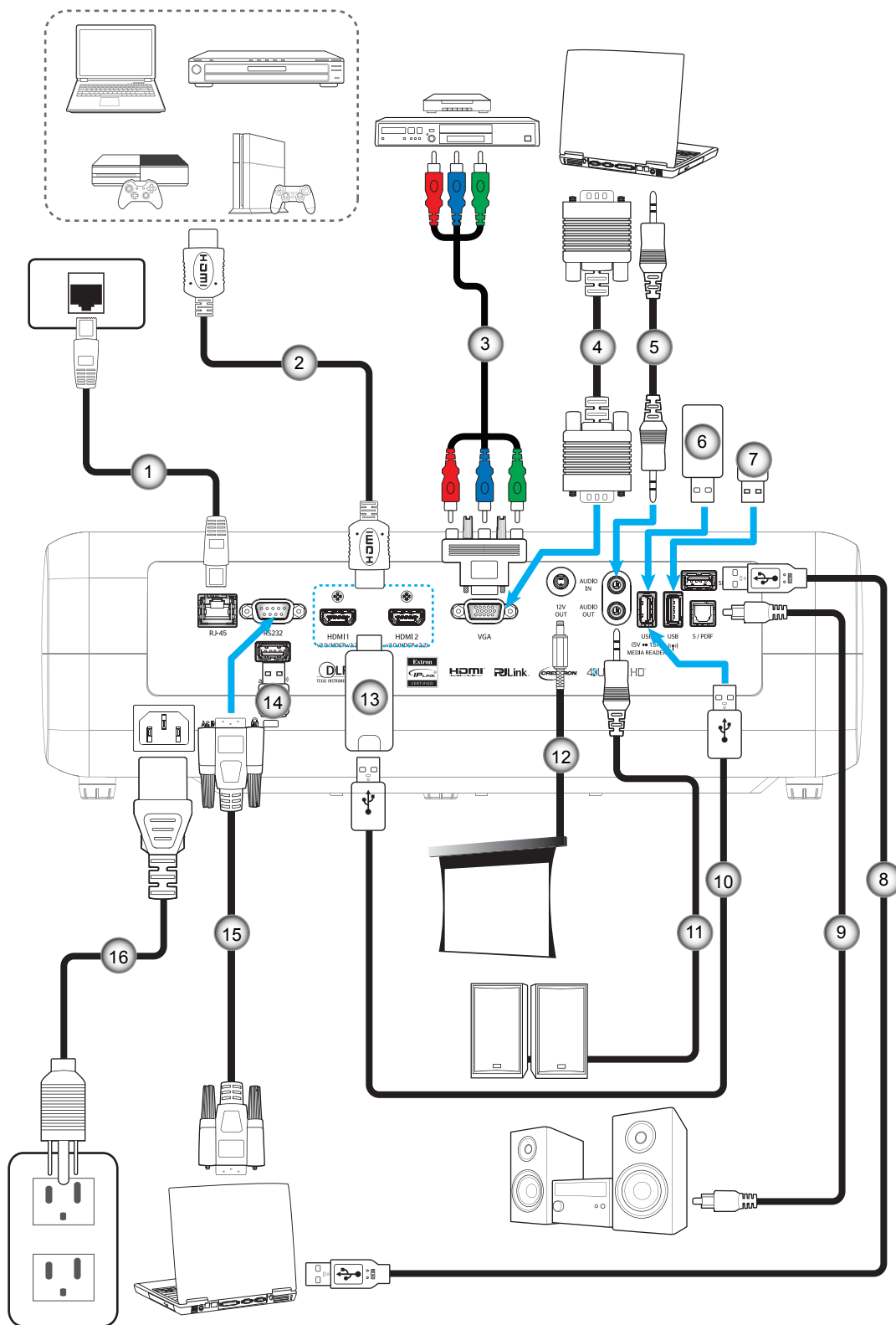

Nr.	Element	Nr.	Element	Nr.	Element	Nr.	Element
1.	Cablu RJ-45	5.	Cablu de intrare audio	9.	Cablu ieșire S/PDIF	13.	Cheie hardware HDMI
2.	Cablu HDMI	6.	Unitate de memorie flash USB	10.	Cablu de alimentare prin USB	14.	Cheie hardware Wi-Fi pentru Alexa
3.	Cablu pe componente RCA	7.	Cheie hardware Wi-Fi pentru Wi-Fi Display	11.	Cablu ieșire audio	15.	Cablu RS232
4.	Cablu de intrare VGA	8.	Cablu USB pentru service	12.	Jack 12 V CC	16.	Cablu de alimentare

CONFIGURAREA ȘI INSTALAREA

Ajustarea imaginii proiectate

Înălțime imagine

Proiectorul este echipat cu picioare ascensoare pentru ajustarea înălțimii imaginii.

1. Găsiți piciorul ajustabil pe care doriți să-l modificați pe partea inferioară a proiectorului.
2. Rotiți piciorul reglabil în sensul acelor de ceasornic sau în sens contrar pentru a ridica ori a coborî proiectorul.

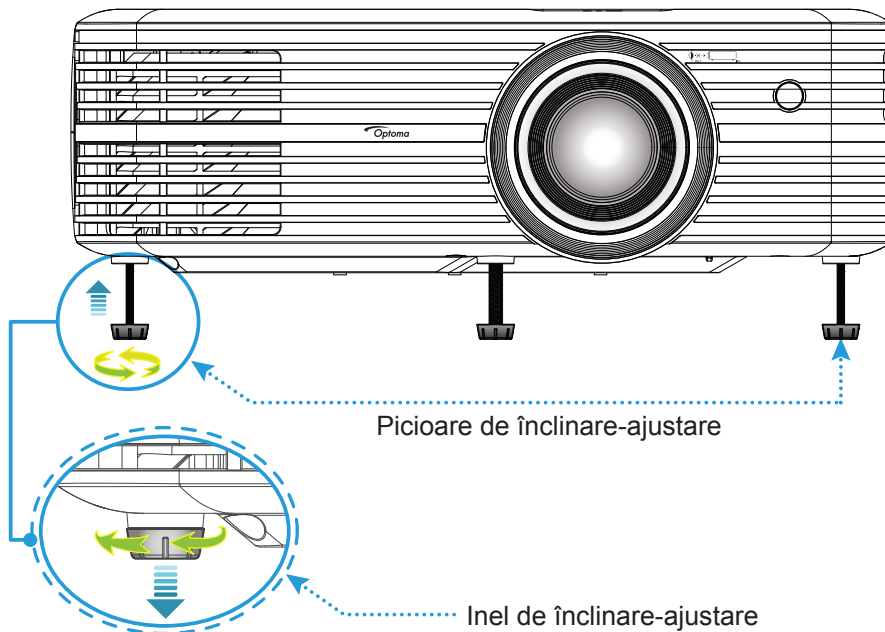

Zoom, deplasare lentilă și focalizare

- Pentru a ajusta dimensiunea și poziția imaginii, procedați astfel:
 - a. Pentru a ajusta dimensiunea imaginii, rotiți maneta de zoom în sensul acelor de ceasornic sau în sens contrar pentru a crește ori a reduce dimensiunea imaginii proiectate.
 - b. Pentru a ajusta poziția imaginii, rotiți discul pentru deplasarea lentilei în sens orar sau antiorar pentru a ajusta poziția pe verticală a imaginii proiectate.

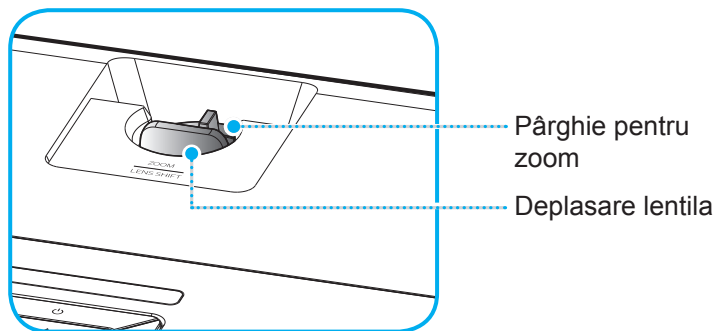

CONFIGURAREA ȘI INSTALAREA

- Pentru a ajusta focalizarea, rotiți inelul de focalizare în sensul acelor de ceasornic sau în sens contrar până când imaginea este clară și lizibilă.

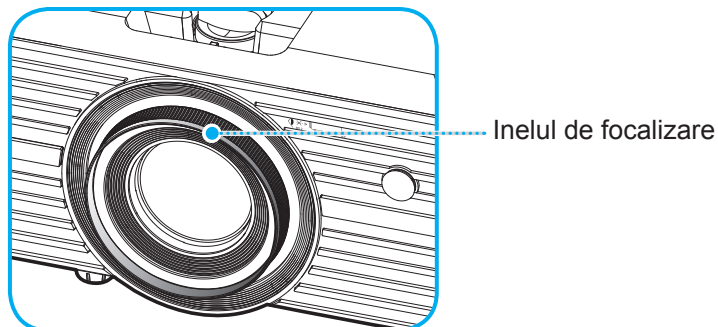

Notă: Proiectorul va focaliza la o distanță între 1,2 și 8,1m.

Instalarea telecomenzii

Instalarea/înlocuirea bateriei

1. Folosiți o monedă pentru a roti capacul pentru baterii în sens anti-orar, până când capacul se deschide.
2. Instalați bateria nouă în compartiment.
Scoateți bateria veche și instalați una nouă (CR2025). Asigurați-vă că partea cu simbolul „+” este orientată în sus.
3. Remontați capacul. Apoi folosiți o monedă pentru a roti capacul pentru baterii în sens orar și a-l bloca în poziție.

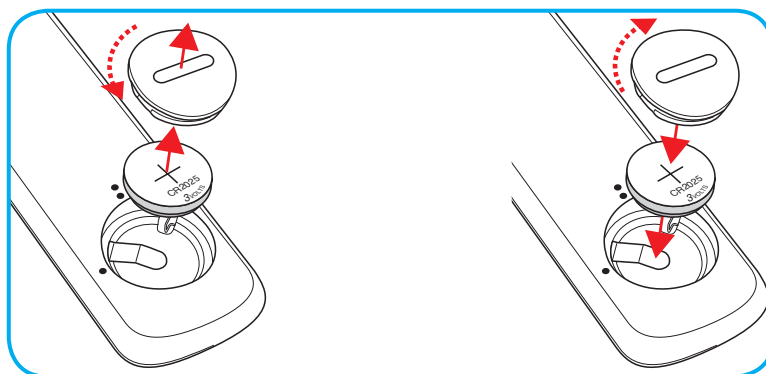

ATENȚIE:

Pentru a asigura utilizarea în siguranță, respectați următoarele precauții:

- Utilizați o baterie de tip CR2025.
- Evitați contactul cu apa sau cu lichid.
- Nu expuneți telecomanda la umezeală sau la căldură.
- Nu scăpați telecomanda pe jos.
- Dacă bateria curge în telecomandă, ștergeți cu grijă carcasa și instalați o baterie nouă.
- Risc de explozie, dacă se înlocuiește bateria cu una de tip necorespunzător.
- Scoateți din uz bateriile uzate în conformitate cu instrucțiunile.

CONFIGURAREA ȘI INSTALAREA

Raza efectivă de acțiune

Senzorul de telecomandă în infraroșu (IR) este localizat pe partea superioară a proiectorului. Asigurați-vă că țineți telecomanda la un unghi de 30° (pe orizontală) sau de 20° (pe verticală) perpendicular pe senzorul de telecomandă IR al proiectorului pentru a funcționa corect. Distanța dintre telecomandă și senzor nu trebuie să depășească 7 metri (~ 22 de picioare).

Notă: Atunci când îndreptați telecomanda direct (unghi de 0 grade) spre senzorul IR, distanța dintre telecomandă și senzor nu trebuie să fie mai mare de 10 metri (~32 de picioare).

- Asigurați-vă că nu sunt obstacole între telecomandă și senzorul IR de pe proiector, care ar putea obstrucționa fasciculul în infraroșu.
- Asigurați-vă că transmițătorul IR de pe telecomandă nu este iluminat direct de razele soarelui sau de lămpi fluorescente.
- Mențineți o distanță de peste 2 metri între telecomandă și lămpile fluorescente, deoarece, în caz contrar, telecomanda poate funcționa defectuos.
- Dacă telecomanda se află în apropierea unor lămpi fluorescente cu invertor, este posibil ca aceasta să nu funcționeze uneori.
- Dacă telecomanda și proiectorul se află la o distanță foarte mică, este posibil ca telecomanda să fie ineficientă.
- Atunci când o îndreptați spre ecran, distanța efectivă de acțiune este de mai puțin de 7 metri de la telecomandă la ecran, reflectând fasciculele IR înapoi la proiector. Totuși, raza efectivă de acțiune se poate modifica în funcție de ecran.

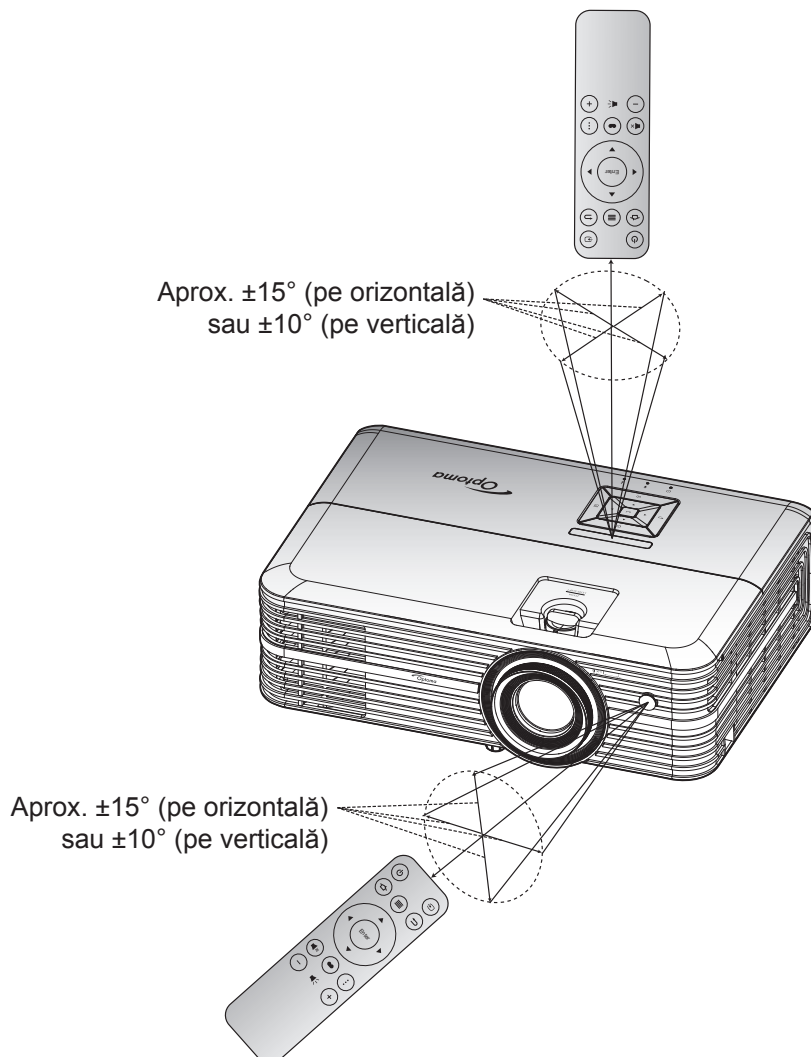

UTILIZAREA PROIECTORULUI

Pornirea/oprirea proiecteurului

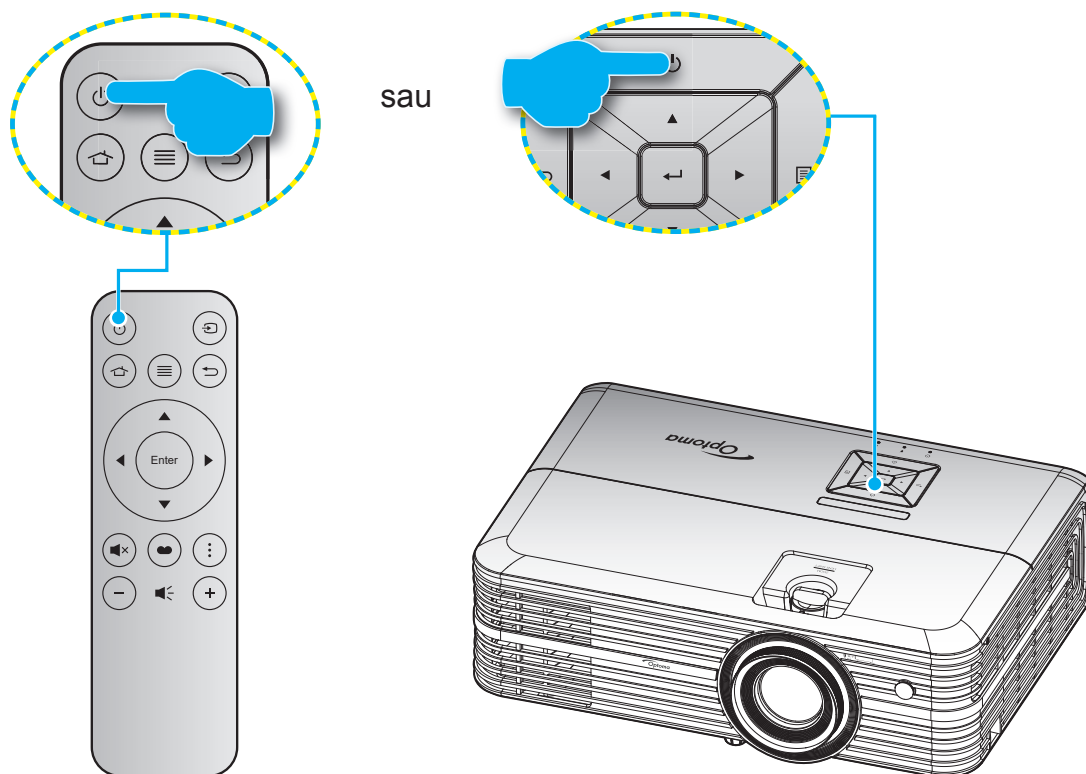

Pornire

1. Conectați în siguranță cablul de alimentare și cablul de semnal/sursă. Atunci când este conectat, LED-ul de pornire/stare de veghe va deveni roșu.
2. Porniți proiectorul apăsând pe butonul „⏻” pe tastatura proiecteurului sau pe telecomandă.
3. Se va afișa un ecran de pornire după aproximativ 10 secunde, iar LED-ul de pornire/standby va fi albastru intermitent.

La prima pornire a proiecteurului, vi se va solicita să realizați configurația inițială, inclusiv să selectați limba preferată, orientarea proiecției și setările pentru modul de alimentare. După ce apare ecranul **Complete set** (Configurare finalizată), proiectorul este gata de utilizare

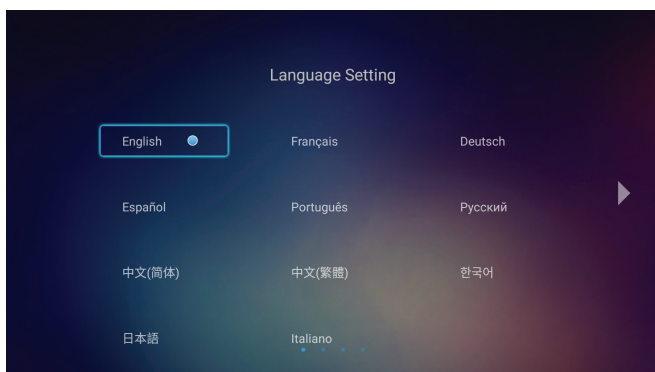

[Selectare limbă]

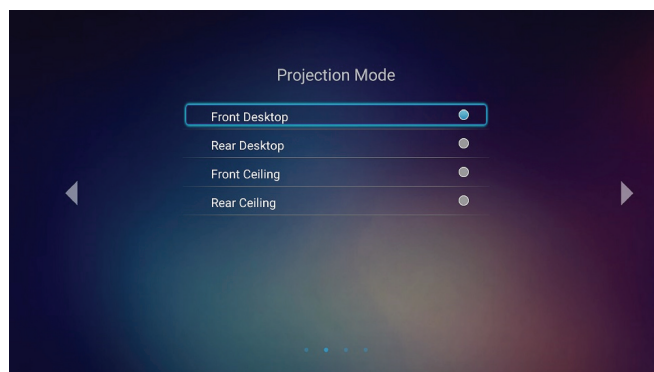

[Selectare mod proiecție]

UTILIZAREA PROIECTORULUI

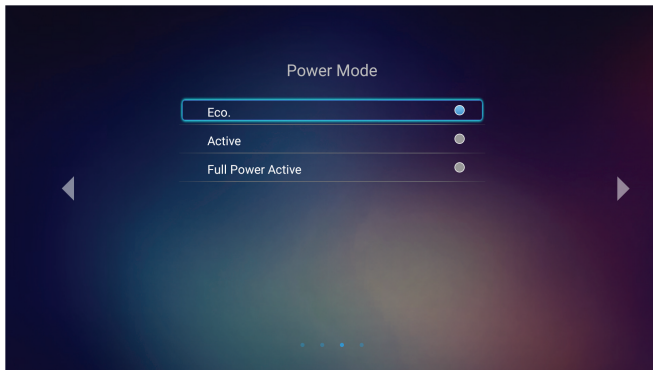

[Selectare mod alimentare]

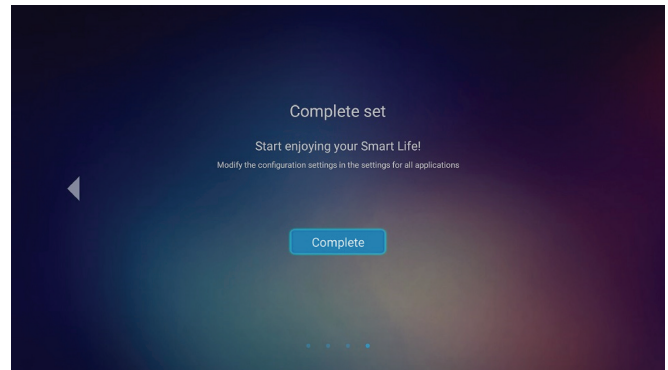

[Configurare inițială finalizată]

Inchideti

1. Opriți proiectorul apăsând pe butonul „⏻” pe tastatura proiectorului sau pe telecomandă.
2. Se va afișa următorul mesaj:



3. Apăsați butonul „⏻” din nou pentru a confirma, în caz contrar mesajul va dispărea după 15 secunde. Când apăsați butonul „⏻” a doua oară, proiectorul se va închide.
4. Ventilatoarele de răcire continuă să funcționeze timp de aproximativ 10 secunde pentru ciclul de răcire și LED-ul de pornire/stare de veghe va ilumina intermitent verde sau albastru. Atunci când LED-ul de pornire/stare de veghe luminează roșu constant, aceasta indică faptul că proiectorul a intrat în modul stare de veghe. Dacă doriți să reporniți proiectorul, trebuie să așteptați până când se finalizează ciclul de răcire și proiectorul intră în modul standby. Atunci când proiectorul este în modul stare de veghe, nu trebuie decât să apăsați pe butonul „⏻” din nou pentru a porni proiectorul.
5. Deconectați cablul de alimentare de la priza electrică și de la proiector.

Notă: Nu se recomandă pornirea proiectorului imediat după o procedură de oprire.

UTILIZAREA PROIECTORULUI

Selectarea unei surse de intrare

Porniți sursa conectată care doriți să se afișeze pe ecran, cum ar fi un computer, notebook, player video etc. Proiectorul va detecta automat sursa. Dacă sunt conectate mai multe surse, apăsați pe butonul „↺” de pe telecomandă pentru a selecta intrarea dorită.

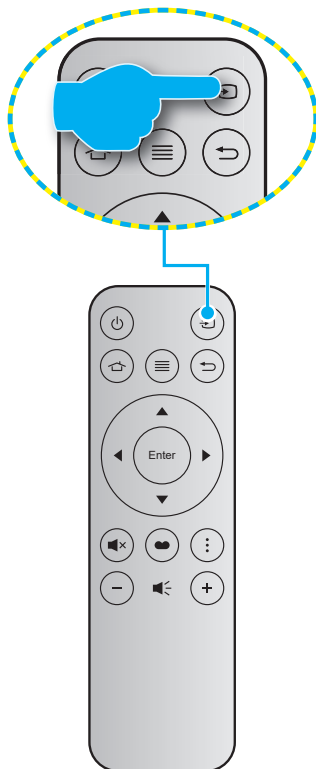



UTILIZAREA PROIECTORULUI

Prezentarea generală a ecranului de pornire

Ecranul de pornire se afișează de fiecare dată când porniți proiectorul. Ecranul de pornire principal este împărțit în 3 categorii principale: Proiector, Aplicație și Setări.

Pentru a naviga în cadrul ecranului de pornire, pur și simplu folosiți butoanele de pe telecomandă sau de pe tastatura proiectorului.

Puteți să reveniți oricând la ecranul de pornire apăsând pe butonul  de pe telecomandă sau pe butonul  de pe tastatura proiectorului, indiferent de pagina pe care vă aflați.

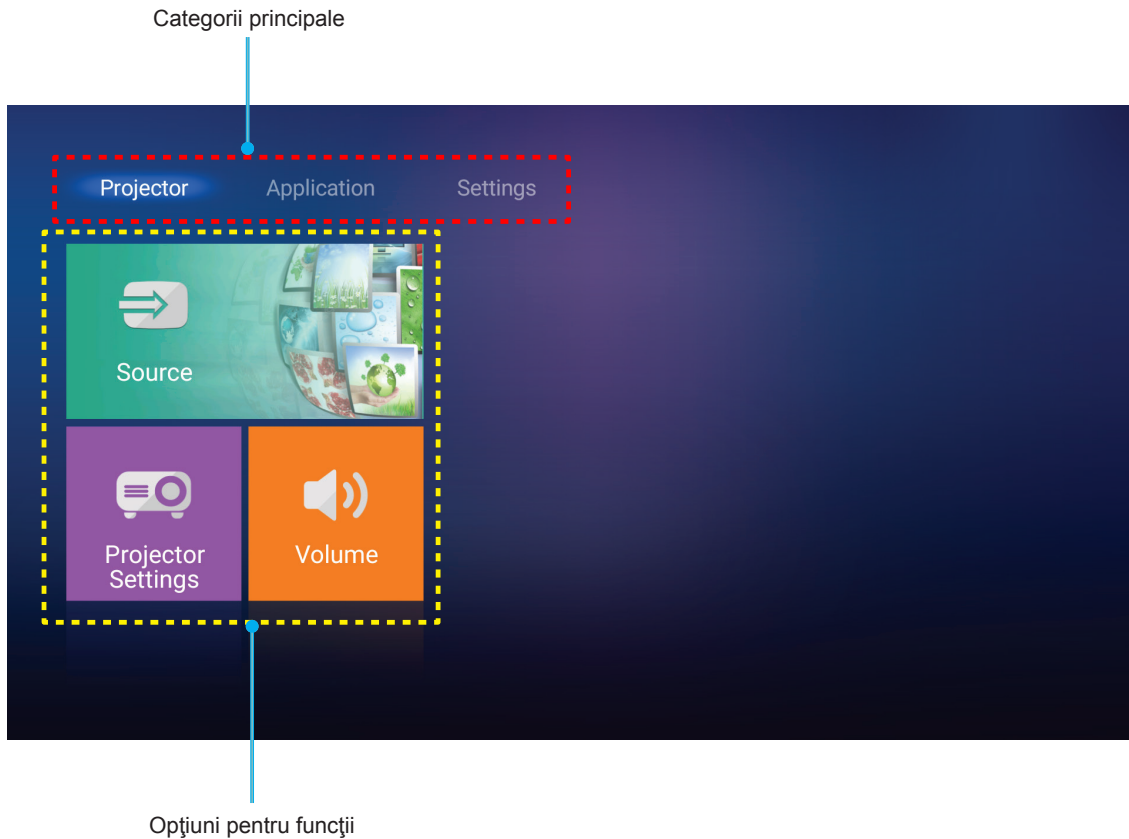

UTILIZAREA PROIECTORULUI

Setări proiector

În ecranul de pornire **Proiector** puteți să schimbați sursa de intrare, să configurați setările proiectorului și să reglați nivelul volumului.

Selectarea unei surse de intrare

În afară de apăsarea butonului „↔” de pe telecomandă pentru selectarea intrării dorite, puteți să schimbați sursa de intrare și prin selectarea opțiunii **Sursa**. Apoi apăsați pe **Enter** pe telecomandă sau ← pe tastatura proiectorului pentru a accesa meniul **Sursa**.

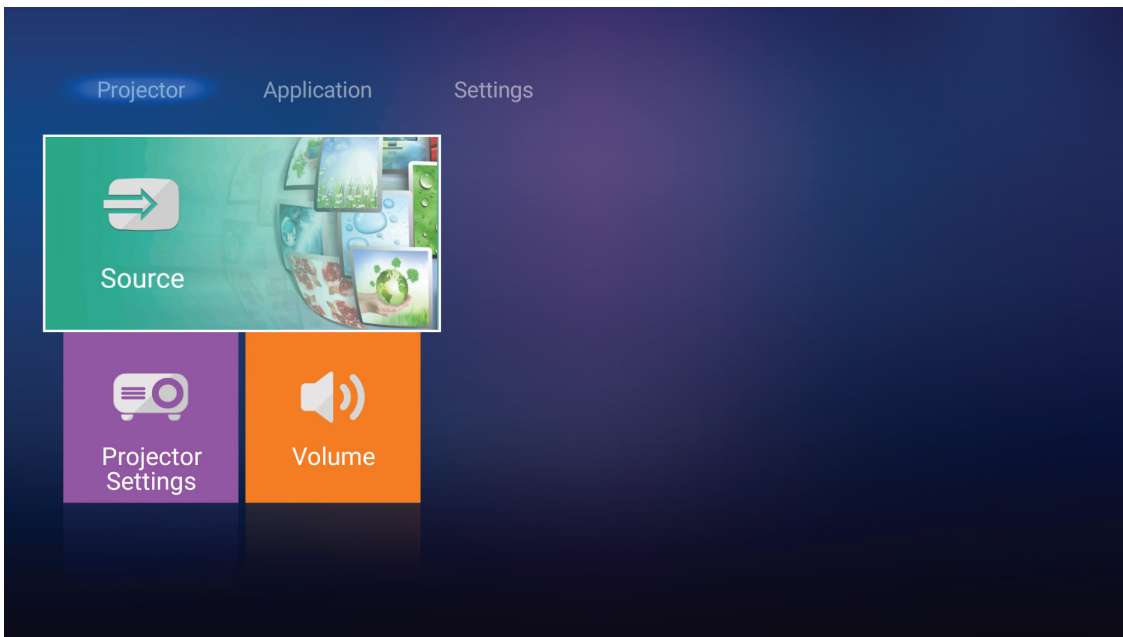

Pe ecran vor apărea opțiunile privind sursele de intrare disponibile.



Selecționați sursa de intrare dorită și apăsați pe **Enter** pe telecomandă sau ← pe tastatura proiectorului pentru a confirma selecția.

Notă: În mod implicit, sursa de intrare este setată la **Media**.

UTILIZAREA PROIECTORULUI

Configurarea setărilor proiectorului

Selectați **Setări proiector** pentru a gestiona diversele configurații ale dispozitivului, inclusiv configurarea setărilor dispozitivului, vizualizarea informațiilor despre sistem și restaurarea informațiilor sistemului.

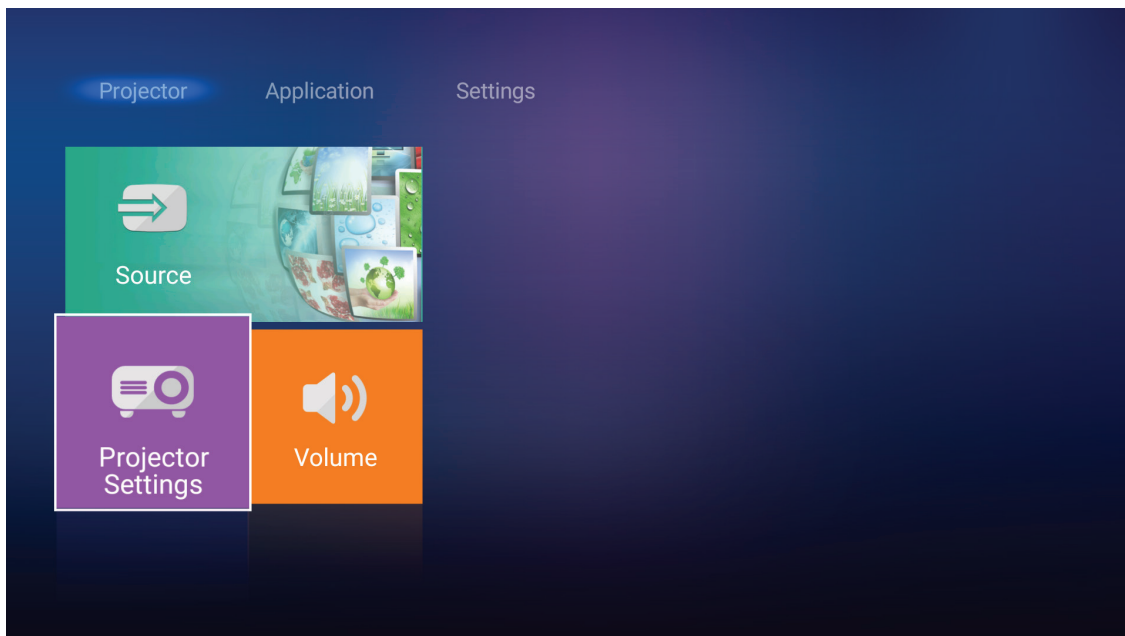

Navigarea generală în meniuri

1. Apăsați pe **Enter** pe telecomandă sau pe **←** pe tastatura proiectorului pentru a accesa meniul **Setări proiector**.

Notă: De asemenea, puteți să accesați în mod direct meniul **Setări proiector** apăsând pe **≡** pe telecomandă sau pe **≡** pe tastatura proiectorului.

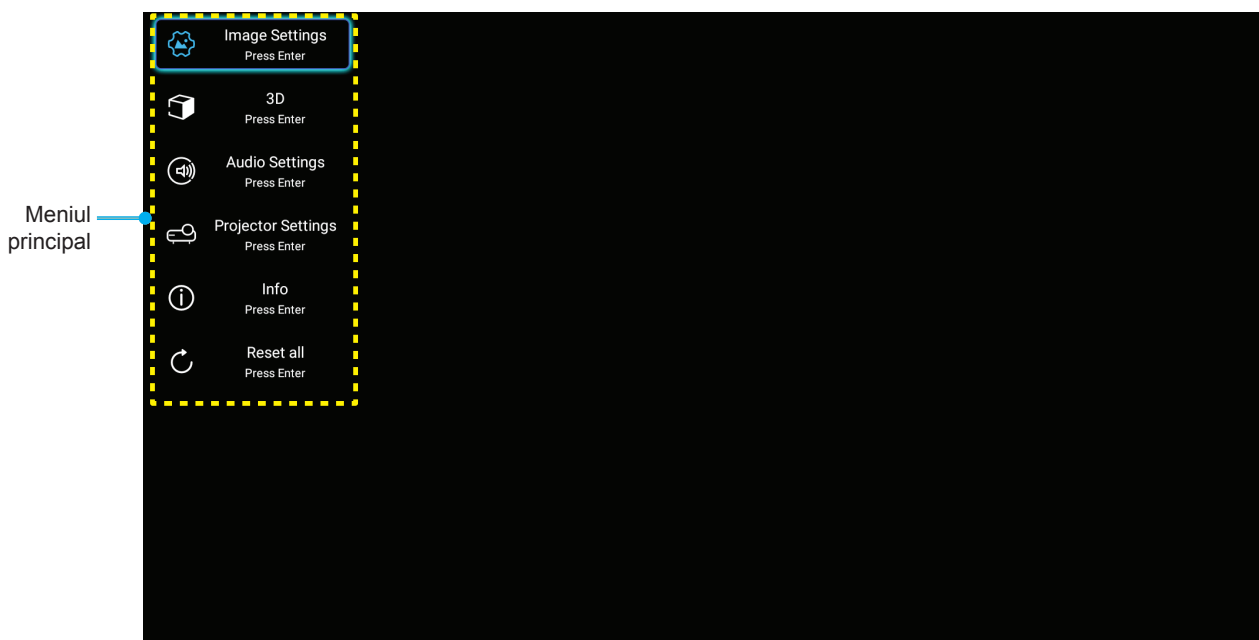

2. Atunci când este afișat OSD-ul, utilizați tastele **▲▼** pentru a selecta orice element din meniul principal. În timp ce faceți o selecție la o anumită pagină, apăsați **Enter** de pe telecomandă sau **←** de pe tastatura proiectorului pentru a intra în submeniu.

UTILIZAREA PROIECTORULUI

- Utilizați tastele ▲▼ pentru a selecta elementul dorit din submeniu, apoi apăsați **Enter** sau ← pentru a vizualiza setări suplimentare. Ajustați setările cu ajutorul tastelor ◀▶.
- Selectare elementul următor ce urmează să fie ajustat în sub meniu și ajustați după cum este descris mai sus.
- Apăsați **Enter** sau ← pentru a confirma, iar ecranul va reveni la meniul principal.
- Pentru a ieși, apăsați ≡ sau ☰ din nou. Meniul OSD se va închide și proiectorul va salva automat setările noi.

Arborele meniului OSD

Nivel 1	Nivel 2	Nivel 3	Nivel 4	Valoare		
Setari imagine	Mod de afisare			Cinema		
				HDR		
				HDR SIM.		
				Joc		
				Referinta		
				LUMINOS		
				Utilizator		
				3D		
				Mod ISF Zi		
				Mod ISF Noapte		
		Interval dinamic	HDR		Auto [Predefinit]	
					Oprit	
			Modul HDR pentru imagini			LUMINOS
						Standard [Predefinit]
						Film
					Detalii	
		Luminozitate			-50 ~ +50	
		Contrast			-50 ~ +50	
		Claritate			1 ~ 15	
		Culoare			-50 ~ +50	
		Nuante			-50 ~ +50	
		Gamma [Nu în modul 3D]			Film	
					Video	
					Grafic	
					Standard(2.2)	
					1.8	
					2.0	
					2.4	
		Gamma [Mod 3D]			3D	
		Setari culoare	BrilliantColor™		1 ~ 10	
			Temperatura de culoare			D55
						D65
					D75	
					D83	
					D93	
					Nativa	





UTILIZAREA PROIECTORULUI

Nivel 1	Nivel 2	Nivel 3	Nivel 4	Valoare	
Setari imagine	Setari culoare	Gama de culori		Nativa	
				HDTV	
				Prezentare	
				Cinema	
				Joc	
		Spatiu de culoare [Fără intrare HDMI]		Auto [Predefinit]	
				RGB	
				YUV	
		Spatiu de culoare [Intrare HDMI]		Auto [Predefinit]	
				RGB(0~255)	
				RGB(16~235)	
				YUV	
		Potrivirea culorilor	Culoare		Rosu [Predefinit]
					Verde
					Albastru
					Cyan
					Galben
					Magenta
					Alb
				Nuante sau Castig Rosu	-50 ~ +50 [predefinit:0]
				Saturatie sau Castig Verde	-50 ~ +50 [predefinit:0]
				Castig sau Castig Albastru	-50 ~ +50 [predefinit:0]
		RGB Bias/Castig		Castig Rosu	-50 ~ +50 [predefinit:0]
				Castig Verde	-50 ~ +50 [predefinit:0]
				Castig Albastru	-50 ~ +50 [predefinit:0]
				Bias Rosu	-50 ~ +50 [predefinit:0]
				Bias Verde	-50 ~ +50 [predefinit:0]
				Bias Albastru	-50 ~ +50 [predefinit:0]
		Semnal	Frecventa		-50 ~ +50 (depinde de semnal)
			Faza		0 ~ 31 (depinde de semnal)
			Pozitie orizontala		-50 ~ +50 (depinde de semnal)
			Pozitie verticala		-50 ~ +50 (depinde de semnal)
	DynamicBlack			Pornit [Predefinit]	
				Oprit	
	Mod stralucire			Economic	
				LUMINOS	
	Zoom Digital			-5 ~ 25 [predefinit:0]	
	Aspect Ratio			4:3	
				16:9	
				Nativa	
			Auto [Predefinit]		

UTILIZAREA PROIECTORULUI

Nivel 1	Nivel 2	Nivel 3	Nivel 4	Valoare	
Setari imagine	PureMotion			Oprit	
				Scăzut	
				Mediu	
				Inalt	
	Reset				
3D	Mod 3D			Pornit	
				Oprit [Predefinit]	
	Format 3D			Auto [Predefinit]	
				SBS	
				Top and Bottom	
				Ambalare cadre	
Invers. Sincr.3D			Pornit		
			Oprit [Predefinit]		
Setari audio	Difuzor Intern			Pornit [Predefinit]	
				Oprit	
	Iesire Audio			Pornit	
				Oprit [Predefinit]	
	Mut			Pornit	
				Oprit [Predefinit]	
Volum			0 ~ 10 [implicit: 5]		
Setări proiector	Setari lampa	Ore lampa		Numai pentru citire [Interval 0 ~ 9.999]	
		Reset lampa		Da	
				Nu [Predefinit]	
	Setari filtru	Memento lampa			Pornit [Predefinit]
					Oprit
		Filter Usage Hour			Numai pentru citire [Interval 0 ~ 9.999]
					Oprit [Predefinit]
					300hr
				500hr	
	Filter Reminder			800hr	
				1000hr	
		Filter Reset			Da
					Nu [Predefinit]
	Setari pornire	Pornire directa			Pornit
					Oprit [Predefinit]
Inchidere automata				Pornit [Predefinit]	
				Oprit	
Cronometru oprire (min)				Oprit(0) ~ 990 (incrementuri de 30 min.) [Predefinit: Oprit]	
				Economic [Predefinit]	
Mod operare-Stby			Activ		
			Putere completă activă		

UTILIZAREA PROIECTORULUI

Nivel 1	Nivel 2	Nivel 3	Nivel 4	Valoare	
Setări proiector	Altele	ID Proiector		0 ~ 99 [predefinit: 0]	
		Mira de test		Fara [Predefinit]	
				Raster (verde)	
				Raster (Magenta)	
				Raster (Alb)	
				Alb	
		Mod proiecție		Front  [Predefinit]	
				Proiecție din spate 	
				Frontal-Tavan 	
				Din spate-Tavan 	
		HDMI EDID		2.0 [implicit]	
				1.4	
		HDMI/VGA/disc USB		Notificare	
				Schimbare automată sursă [Predefinit]	
	Fara				
Inalta altitudine		Pornit			
		Oprit [Predefinit]			
12V Trigger		Pornit			
		Oprit [Predefinit]			
Info	Reglementare				
	Numar Serial				
	Sursa			HDMI1 / HDMI2 / VGA / Component / Media	
	Rezolutie				
	Mod de afisare			Fara / Cinema / HDR/ HDR SIM. / Joc / Referinta / LUMINOS / Utilizator / 3D / Mod ISF Zi / Mod ISF Noapte	
	Mod stralucire				
	Mod operare-Stby			Economic / Activ / Putere completă activă	
	Ore lampa	LUMINOS			„0 hr” ~ „99999 hr”
		Economic			„0 hr” ~ „99999 hr”
		Dynamic			„0 hr” ~ „99999 hr”
		Total			„0 hr” ~ „299997 hr”
	Filter Usage Hour				„0 hr” ~ „99999 hr”
	ID Proiector				0 ~ 99
	Profunzime de culoare				
	Format culoare				
	Versiune FW	Sistem			
LAN					
MCU					
Reseteaza tot					

UTILIZAREA PROIECTORULUI

Meniul de setări pentru imagine

Mod de afisare

Există mai multe presetări din fabrică optimizate pentru diferite tipuri de imagini.

- **Cinema:** Oferă cele mai bune culori pentru vizionarea filmelor.
- **HDR:** decodifică și afișează conținutul cu contrast dinamic ridicat (HDR) pentru a oferi cele mai profunde nuanțe de negru, cele mai luminoase nuanțe de alb și culori cinematice vii, folosind gama de culoare REC.2020. Acest mod va fi activat automat dacă funcția HDR este setată la ON (Activat) (și la proiector se trimite conținut HDR - Blu-ray 4K UHD, jocuri HDR 1080p/4K UHD, materiale video 4K UHD redade în flux) Cât timp modul HDR este activ, nu se pot selecta alte moduri de afișare (inema, Reference (Referință) etc.), deoarece funcția HDR oferă culori extrem de precise, depășind performanța cromatică a altor moduri de afișare.
- **HDR SIM.:** optimizează conținutul non-HDR simulând intervalul dinamic ridicat (HDR). Alegeți acest mod pentru a optimiza caracteristica gamma, contrastul și saturația culorilor pentru conținutul non-HDR (TV prin cablu/satelit la 720p și 1080p, Blu-ray la 1080p, jocuri non-HDR etc.). Acest mod poate fi folosit NUMAI pentru conținut non-HDR.
- **Joc:** Selectare acest mod pentru a crește strălucirea și timpul de răspuns pentru a vă bucura de jocuri video.
- **Referinta:** Acest mod este destinat să reproducă imaginea cât mai aproape posibil de viziunea regizorului filmului. Setările pentru culoare, temperatură culoare, luminozitate, contrast și gamma sunt configurate la nivelurile de referință standard. Selectați acest mod pentru a viziona un clip video.
- **LUMINOS:** Luminozitate maximă de la intrare PC.
- **Utilizator:** Memorați setările de utilizator.
- **3D:** Pentru a vă bucura de efectul 3D, aveți nevoie de ochelari 3D. Asigurați-vă că este instalat un DVD player 3D Blu-ray.
- **Mod ISF Zi:** Optimizați imaginea cu Mod ISF Zi pentru calibrare perfectă și calitate ridicată a imaginii.
- **Mod ISF Noapte:** Optimizați imaginea cu Mod ISF Noapte pentru calibrare perfectă și calitate ridicată a imaginii.

Notă: Pentru accesarea și calibrarea modurilor de vizualizare ISF pentru zi și pentru noapte, contactați reprezentantul local.

Interval dinamic

Configurați setarea pentru intervalul dinamic înalt (HDR) și pentru efectul acesteia atunci când afișați semnal video de la playere Blu-ray și dispozitive de redare în flux la rezoluție 4K.

➤ HDR

- **Auto:** Detectați automat semnalul HDR.
- **Oprit:** dezactivați procesarea HDR. Când opțiunea este setată la Oprit, conținutul HDR NU va fi decodificat de proiector.

➤ Modul HDR pentru imagini

- **LUMINOS:** Alegeți acest mod pentru a obține culori mai luminoase și mai saturate.
- **Standard:** Alegeți acest mod pentru a obține culori naturale, cu un echilibru între tonurile calde și reci.
- **Film:** Alegeți acest mod pentru a obține detalii îmbunătățite și o mai mare claritate a imaginilor.
- **Detalii:** alegeți acest mod pentru a obține detalii îmbunătățite și o mai mare claritate a imaginilor pentru scenele întunecate.

Luminozitate

Ajustați luminozitatea imaginii.

Contrast

Contrastul controlează gradul de diferență dintre părțile cele mai luminoase și mai întunecate ale imaginii.

UTILIZAREA PROIECTORULUI

Claritate

Ajustați claritatea imaginii.

Culoare

Ajustați o imagine video de la negru și alb la culoare complet saturată.

Nuante

Ajustați echilibrul de culoare de roșu și verde.

Gamma

Configurați tipul curbei gama. După ce configurarea inițială și reglajul fin este terminat, utilizați pașii Ajustării gamma pentru a optimiza imaginea transmisă.

- **Film:** Pentru home theater.
- **Video:** Pentru sursă video sau TV.
- **Grafic:** Pentru sursă PC / foto.
- **Standard(2.2):** Pentru setare standard.
- **1.8 / 2.0 / 2.4:** Pentru sursă PC / foto specifică.

Notă: Aceste opțiuni sunt disponibile doar dacă este dezactivată funcția de mod 3D. În modul 3D, utilizatorul poate selecta doar 3D pentru setarea Gamma.

Setari culoare

Configurați setari culoare.

- **BrilliantColor™:** Acest element ajustabil utilizează un nou algoritm de procesare a culorilor și îmbunătățiri, pentru a face posibilă o luminozitate mai mare care conferă imaginii culori mai adevărate și mai vibrante.
- **Temperatura de culoare:** Selectați o temperatură de culoare dintre D55, D65, D75, D83, D93 și Nativa.
- **Gama de culori:** Selectați o gamă de culori adecvată dintre Nativa, HDTV, Presentare, Cinema și Joc.
- **Spațiu de culoare (doar pentru intrarea non-HDMI):** Spațiul de culoare este fix pentru următoarele surse de intrare: (1) VGA (RGB), (2) Componente (YUV), (3) Media (automat).
- **Spațiu de culoare (Doar pentru intrarea HDMI):** selectați o matrice corespunzătoare de culori, dintre următoarele: Auto, RGB(0~255), RGB(16~235), YUV(0~255) și YUV(16~235).
- **Potrivirea culorilor:** Reglați nuanța, saturația și câștigul pentru roșu, verde, albastru, cyan, galben, magenta sau alb.
- **RGB Bias/Castig:** Această setare vă permite să configurați luminozitatea (amplificarea) și contrastul (compensarea) unei imagini.

Semnal

Ajustează opțiunile de semnal.

- **Frecvența:** Schimbați frecvența datelor de afișare pentru a corespunde frecvenței cardului grafic al computerului dvs. Utilizați această funcție numai dacă imaginea pare să tremure vertical.
- **Faza:** Sincronizați momentul de semnal al afișajului cu cardul grafic. Dacă imaginea pare să fie instabilă sau tremură, utilizați această funcție pentru a o corecta.
- **Pozitie orizontala:** Ajustează poziționarea pe orizontală a imaginii.
- **Pozitie verticala:** Ajustează poziționarea pe verticală a imaginii.

Notă: Acest meniu este disponibil numai dacă sursa de intrare este RGB.

DynamicBlack

Utilizați pentru a ajusta în mod automat luminozitatea imaginii, pentru a oferi performanță optimă a contrastului.

UTILIZAREA PROIECTORULUI

Mod stralucire

Ajustați setările de luminozitate ale modului.

- **Economic:** Alegeți „Economic” pentru a reduce intensitatea luminoasă a lămpii proiecteurului, ceea ce va reduce consumul de energie și va extinde durata de viață a lămpii.
- **LUMINOS:** Alegeți „LUMINOS” pentru a crește strălucirea.

Zoom Digital

Se utilizează pentru a mări sau a micșora o imagine pe ecranul de proiecție.



Aspect Ratio

Selectați raportul de aspect al imaginii afișate.

- **4:3:** Acest format este pentru surse de intrare 4:3.
- **16:9:** Acest format este pentru surse de intrare 16:9 , precum HDTV și DVD îmbunătățite pentru televizor cu ecran lat.
- **Nativa:** Acest format afișează imaginea originală, fără scalare.
- **Auto:** Selectează automat formatul de afișare corespunzător.

Notă:

- *Se consideră un comportament normal să apară bare negre în jurul imaginii la rezoluția de 4K în fiecare mod de aspect.*
- *Barele negre și bordura se vor modifica în funcție de raportul de aspect.*

-  Bare negre
-  Zonă activă 4K

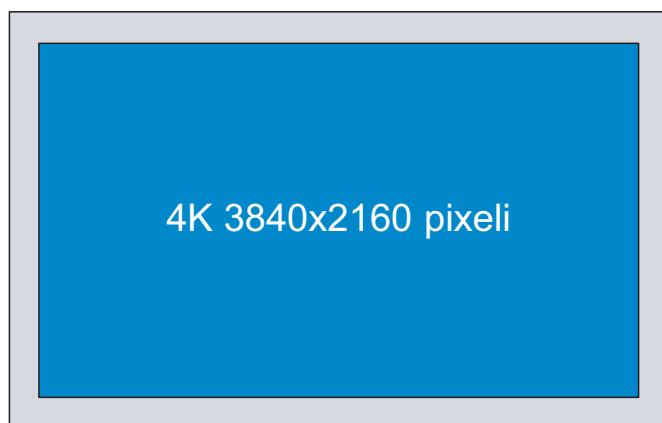

Tabel de scalare 4K UHD:

Ecran 16:9	480i/p	576i/p	720p	1080i/p	2160p
4x3	Scalare la 2880 x 2160.				
16x9	Scalare la 3840 x 2160.				
Nativa	1:1 cartografiere centrată. Nu se va efectua nicio scalare; rezoluția afișată depinde de sursa de intrare.				
Auto	-Dacă sursa este 4:3, tipul de ecran va fi scalat la 2880 x 2160. -Dacă sursa este 16:9, tipul de ecran va fi scalat la 3840 x 2160. -Dacă sursa este 16:10, tipul de ecran va fi scalat la 3456 x 2160.				

UTILIZAREA PROIECTORULUI

Regulă de mapare automată:

	Rezoluție de intrare		Auto/Scalare	
	Rezoluție oriz.	Rezoluție vert.	3840	2160
4:3	640	480	2880	2160
	800	600	2880	2160
	1024	768	2880	2160
	1280	1024	2880	2160
	1400	1050	2880	2160
	1600	1200	2880	2160
Lat Laptop	1280	720	3840	2160
	1280	768	3600	2160
	1280	800	3456	2160
SDTV	720	576	2700	2160
	720	480	3240	2160
HDTV	1280	720	3840	2160
	1920	1080	3840	2160

PureMotion

Utilizați pentru a păstra o mișcare naturală a imaginii afișate.

Reset

Restaurați la setările implicite din fabrică pentru culoare.

Meniu 3D

Notă: Rezoluția maximă este de 1080P (rezoluția 4K nu este acceptată).

Mod 3D

Utilizați această opțiune pentru a activa/a dezactiva funcția de mod 3D.

Format 3D

Utilizați această opțiune pentru a selecta conținutul în format 3D corespunzător.

- **Auto:** Când este detectat un semnal de identificare 3D, formatul 3D va fi selectat în mod automat.
- **SBS:** Afișează semnalul 3D în format „Afișare alăturată”.
- **Top and Bottom:** Afișează semnalul 3D în format „Top and Bottom”.
- **Ambalare cadre:** Afișează semnalul 3D în format „Ambalare cadre”.

Invers. Sincr.3D

Utilizați această opțiune pentru a activa/a dezactiva funcția de invers.Sincr.3D.

Meniul cu setări audio

Difuzor Intern

Alegeți „Pornit” sau „Oprit” pentru a porni sau a opri difuzorul intern.

Iesire Audio

Alegeți „Pornit” sau „Oprit” pentru a activa sau a dezactiva ieșirea audio.

UTILIZAREA PROIECTORULUI

Mut

Utilizați această opțiune pentru a dezactiva temporar sunetul.

- **Pornit:** Alegeți „Pornit” pentru a activa opțiunea mut.
- **Oprit:** Alegeți „Oprit” pentru a dezactiva opțiunea mut.

Notă: Funcția „Mut” afectează volumul difuzoarelor interne și externe.

Volum

Ajustează nivelul volumului audio.

Meniul cu setările proiecteurului

Setari lampa

- **Ore lampa:** Afișează durata de proiecție.
- **Reset lampa:** Resetează contorul lămpii după înlocuirea acesteia.
- **Memento lampa:** Selectare această funcție pentru a afișa sau a ascunde mesajul de atenționare atunci când mesajul de schimbare a lămpii este afișat. Mesajul va apărea 200 de ore înainte de înlocuirea sugerată a lămpii.

Setari filtru

- **Filter Usage Hour:** Afișați timpul de proiecție.
- **Filter Reminder:** Selectare această funcție pentru a afișa sau a ascunde mesajul de atenționare atunci când mesajul de schimbare a filtrului este afișat. Opțiunile disponibile includ 300hr, 500hr, 800hr și 1000hr.
- **Filter Reset:** Resetați contorul filtrului de praf după înlocuirea sau curățarea filtrului de praf.

Setari pornire

- **Pornire directă:** Alegeți „Pornit” pentru a activa modul Pornire directă. Proiectorul va porni automat atunci când este alimentat cu c.a., fără a apăsa pe tasta „Alimentare” de pe tastatura proiecteurului sau de pe telecomandă.
- **Închidere automată:** Alegeți „Pornit” pentru a activa modul Închidere automată. Dacă nu se detectează niciun semnal sau dacă proiectorul este inactiv timp de 20 de minute, acesta se va închide automat.
- **Cronometru oprire (min):** Setează intervalul cronometrului pentru numărătoarea inversă. Cronometru pentru numărătoarea inversă va începe atunci când este sau nu este transmis un semnal la proiector. Proiectorul se va opri automat când s-a terminat numărătoarea inversă (în minute).
- **Mod operare-Stby:** Realizați setarea modului de operare.
 - **Economic:** Alegeți „Economic” pentru a economisi consumul de energie cu încă < 0,5 W.
 - **Activ:** Alegeți „Activ” pentru a reveni la regimul de așteptare normal (rețea LAN activată, rețea Wi-Fi dezactivată).
 - **Putere completă activă:** Alegeți „Putere completă activă” pentru a reveni la regimul de așteptare normal (rețea LAN activată, rețea Wi-Fi activată).

Altele

- **ID Proiector:** Definiția ID-ului poate fi configurată de meniul (intervalul 0 - 99) și permite utilizatorilor să controleze un proiector individual prin comanda RS232.
- **Mira de test:** Selectare mira de test între Raster (verde), Raster (Magenta), Raster (Alb), Alb sau dezactivați această funcție (Fara).
- **Mod proiecție:** Selectare proiecția preferată între Față, Spate, Tavan-sus și Spate-Tavan.

UTILIZAREA PROIECTORULUI

- **HDMI EDID:** Selectați tipul HDMI EDID între 2.0 și 1.4.
Notă: Dacă aveți probleme cu afișarea unor culori anormale, ajustați setarea EDID.
- **HDMI/VGA/disc USB:** Definiți reacția sistemului la conectarea uneia dintre sursele de intrare (HDMI/VGA/unitate flash pentru USB) la proiector.
 - **Notificare:** Alegeți „Notificare” pentru a afișa mesajul de confirmare pentru comutarea intrării atunci când se detectează o sursă de intrare.
 - **Schimbare automată sursă:** Alegeți „Schimbare automată sursă” pentru a comuta automat la sursa de intrare detectată în acel moment.
 - **Fara:** Alegeți „Fara” pentru a comuta manual sursa de intrare.
- **Inalta altitudine:** Când este selectat „Pornit”, ventilatoarele vor crește turația. Această caracteristică este utilă la altitudini mai mari, unde aerul este rarefiat.
- **12V Trigger:** Utilizați această funcție pentru activarea sau dezactivarea declanșatorului.

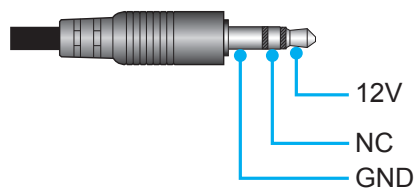

- **Pornit:** Selectați „Pornit” pentru a activa declanșatorul.
- **Oprit:** Selectați „Oprit” pentru a dezactiva declanșatorul.

Meniul Info

Vizualizați informațiile proiectorului după cum sunt prezentate mai jos:

- Reglementare
- Numar Serial
- Sursa
- Rezoluție
- Mod de afisare
- Mod stralucire
- Mod operare-Stby
- Ore lampa
- Filter Usage Hour
- ID Proiector
- Profunzime de culoare
- Format culoare
- Versiune FW

Resetați toate meniurile

Revine la setările implicite din fabrică pentru toate setările.

UTILIZAREA PROIECTORULUI

Reglarea nivelului volumului

Selectați **Volu**m pentru a regla nivelul volumului sunetului. Apoi apăsați pe **Enter** pe telecomandă sau **↵** pe tastatura proiecteurului pentru a accesa meniul **Volu**m.

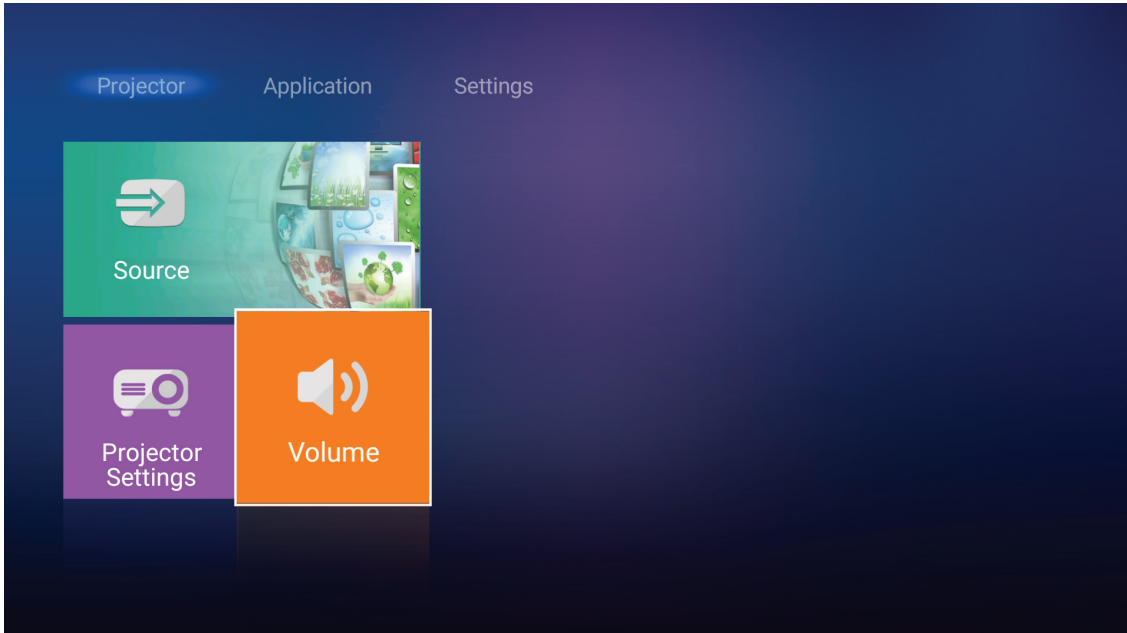

Folosiți tastele **◀▶** pentru a ajusta sunetul la nivelul dorit.

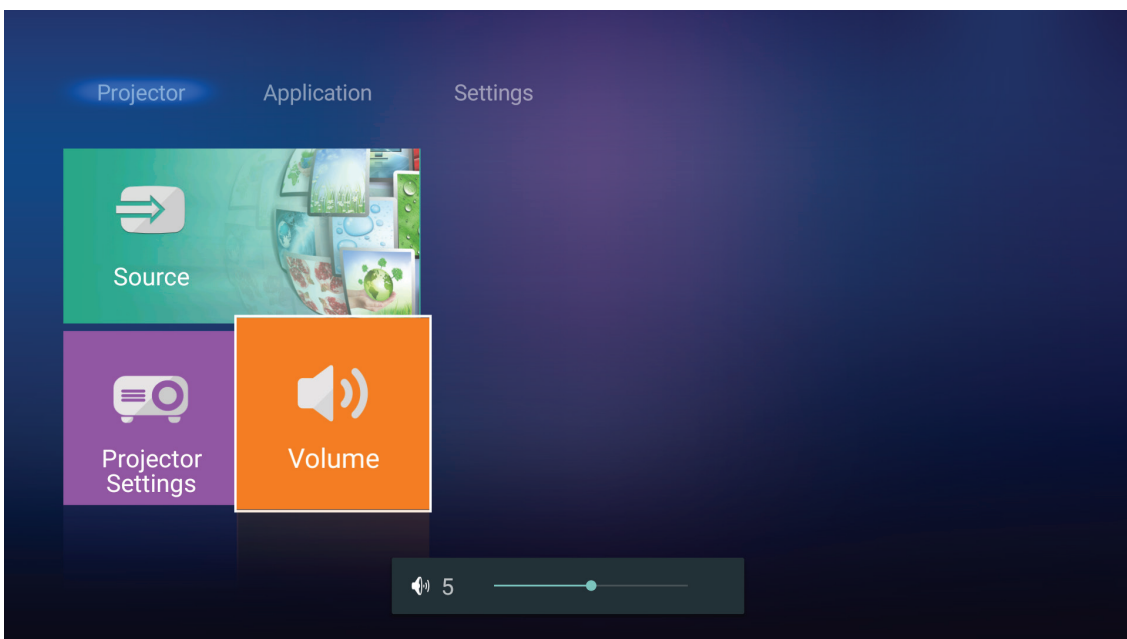

Notă: Puteți să setați nivelul volumului la 0 pentru a activa funcția mut.

UTILIZAREA PROIECTORULUI

Setări aplicație

Pe ecranul de pornire **Aplicație**, puteți să vizualizați fișierele multimedia, să înregistrați proiectorul în serviciul Device Cloud (Cloud pentru dispozitive) și să redați în flux fără fir fișierele media. Pentru a comuta la ecranul de pornire **Aplicație**, selectați una dintre categoriile principale și folosiți tastele ◀▶ pentru a selecta **Aplicație**.

Redarea fișierelor multimedia

Selectați **Player media** pentru a răsfoi fișierele multimedia stocate pe unitatea flash pentru USB după conectarea la proiector.

Notă: *Formatul USB este acceptat doar pe FAT și FAT32.*

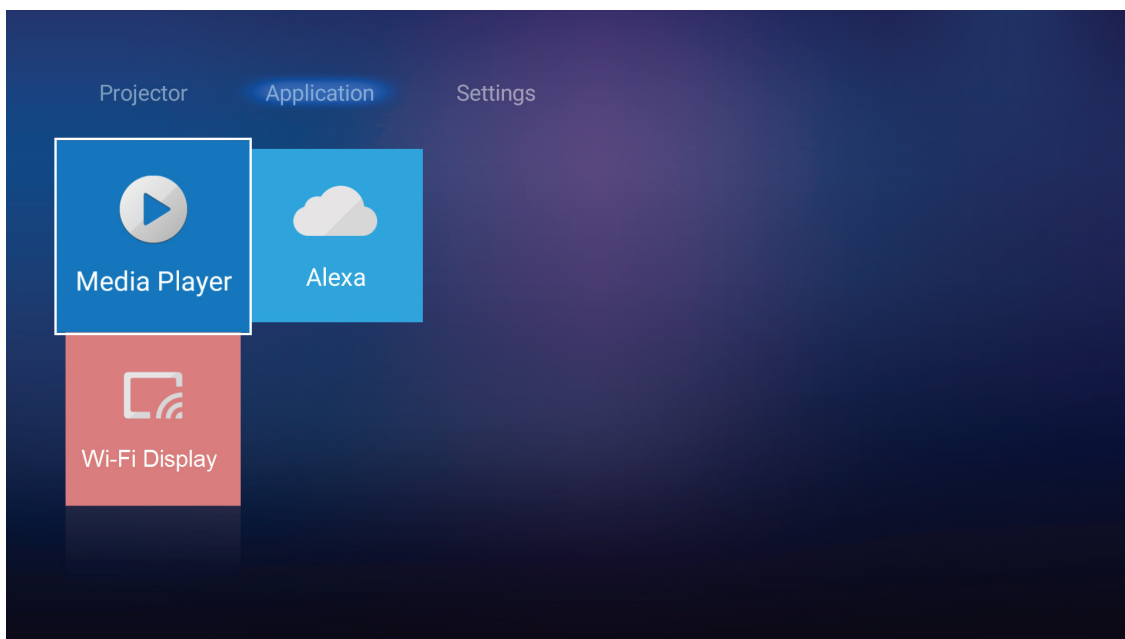

Formatul suportului multimedia

Foto

Tip imagine (nume ext.)	Subtip	Număr maxim pixeli
Jpeg / Jpg	Referință	8000 x 8000
	Progresiv	6000 x 4000
PNG	Neîntreșut	6000 x 4000
	Întreșesere	6000 x 4000
BMP		6000 x 4000

Audio

Tip muzică (nume ext.)	Rată de eșantionare (KHz)	Rată de biți (Kbps)
MP3	16~48	8~320
WMA	8~48	128~320
ADPCM-WAV	8~48	32~384
PCM-WAV	8~48	64~1536
AAC	8~48	8~48

UTILIZAREA PROIECTORULUI

Video

Format fișier	Format video	Rezoluție maximă la decodificare	Rată maximă de biți (Kbps)	Profil
MPG, MPEG	MPEG1/2	1920 x 1080 la 60 cps	40 M bps	MP@HP
MOV, MP4, MKV	H.264	4096 x 2176 la 30 cps	135 M bps	MP/HP la Nivel 5.1
AVI, MOV, MP4	MPEG4	1920 x 1080 la 60 cps	40 M bps	SP/ASP la Nivel 5.1
AVI, MP4, MOV, MKV	MJPEG	1920 x 1080 la 30 cps	10 M bps	Referință
WMV, ASF	VC-1	1920 x 1080 la 60 cps	40 M bps	SP/MP/AP
3GP, MP4, AVI, MOV	H.263	1920 x 1080 la 60 cps	40 M bps	
MP4, MOV, MKV	HEVC/H.265	4096 x 2176 la 60 cps	100 M bps	Profil principal/principal10, nivel ridicat la Nivel 5.1
MKV	VP8	1920 x 1080 la 60 cps	20 M bps	
	VP9	4096 x 2176 la 60 cps	100 M bps	Profil0,2
MP4, MOV, TS, TRP, TP	AVS	1920 x 1080 la 60 cps	40 M bps	Profil Jizhun la Nivel 6.0

Document

Format document	Versiune și format suport	Limită pagini/linii	Limită dimensiune
PDF	PDF 1.0 ~ 1.7 și versiunile superioare	Până la 1500 de pagini (un fișier)	Până la 100 MB
Word	Document Kingsoft Writer (*.wps)	Deoarece WPS Projector nu încarcă toate fișierele MS/Word simultan, nu există o limită evidentă a numărului de pagini și de rânduri ale fișierelor.	Până la 150 MB
	Șablon Kingsoft Writer (*.wpt)		
	Document Microsoft Word 97/2000/XP/2003 (*.doc)		
	Șablon Microsoft Word 97/2000/XP/2003 (*.dot)		
	Fișiere RTF (*.rtf)		
	Fișiere text (*.txt, *.log, *.lrc, *.c, *.cpp, *.h, *.asm, *.s, *.java, *.asp, *.prg, *.bat, *.bas, *.cmd)		
	Fișiere pagină web (*.html, *.htm)		
	Fișiere pagină web unică (*.mht, *.mhtml)		
	Document Microsoft Word 2007/2010 (*.docx)		
	Șablon Microsoft Word 2007/2010 (*.dotx)		
	Document Microsoft Word 2007/2010 activat pentru macrocomenzi (*.docm)		
	Șablon Microsoft Word 2007/2010 activat pentru macrocomenzi (*.dotm)		
	Fișiere XML (*.xml)		
	Text OpenDocument (*.odt)		
Document Works 6-9 (*.wtf)			
Works 6.0&7.0 (*.wps)			

UTILIZAREA PROIECTORULUI

Format document	Versiune și format suport	Limită pagini/linii	Limită dimensiune
Excel	Fișiere foi de calcul Kingsoft (*.et)	Limită rânduri:până la 65.535 Limită coloane:până la 256 Foi:până la 200	Până la 30 MB
	Șablon foi de calcul Kingsoft (*.ett)		
	Registru de lucru Microsoft Excel 97/2000/XP/2003 (*.xls)		
	Șablon Microsoft Excel 97/2000/XP/2003 (*.xlt)		
	Fișiere text (*.csv)		
	Pagini web (*.htm, *.html)		
	Fișiere XML (*.xml)		
	Fișiere Microsoft Excel 2007/2010 (*.xlsx, *.xlsm)		
	Șablon Microsoft Excel 2007/2010 (*.xltx)		
	Registru de lucru binar Microsoft Excel 2007/2010 (*.xlsb)		
PowerPoint	Fișiere de prezentare Kingsoft (*.dps)	Până la 1500 de pagini (un fișier)	Până la 30 MB
	Șabloane de prezentare Kingsoft (*.dpt)		
	Prezentări Microsoft PowerPoint 97/2000/XP/2003 (*.ppt, *.pps)		
	Șablon prezentare Microsoft PowerPoint 97/2000/XP/2003 (*.pot)		
	Prezentări Microsoft PowerPoint 2007/2010 (*.pptx, *.ppsx)		
	Șablon prezentări Microsoft PowerPoint 2007/2010 (*.potx)		

Notă:

- *Decodificarea poate dura un timp pentru fișierele mari cu conținut complex.*
- *Obiectele încorporate în fișiere nu pot fi activate sau vizualizate.*
- *Pentru Microsoft Word*
 - *Nu există suport pentru setări avansate, cum ar fi setări pentru insertul de desenare sau pentru fundalul de tabel.*
 - *Conținutul din afara marginilor definite din Microsoft Word nu vor fi afișate.*
 - *Nu se acceptă formatul aldin pentru font în versiunea chineză simplificată.*
- *Pentru Microsoft PowerPoint*
 - *Efectele diapozitivelor nu sunt acceptate.*
 - *Foile cu protecție prin parolă nu sunt protejate.*
- *Pentru Microsoft Excel*
 - *Foile de lucru sunt afișate individual și secvențial atunci când registrul de lucru are mai multe foi de lucru.*
 - *Numărătoarea și aspectul paginilor se pot schimba în timpul decodificării.*

UTILIZAREA PROIECTORULUI

Accesarea modului multimedia

1. Introduceți o unitate flash pentru USB în conectorul USB de pe partea din spate a proiecteurului.

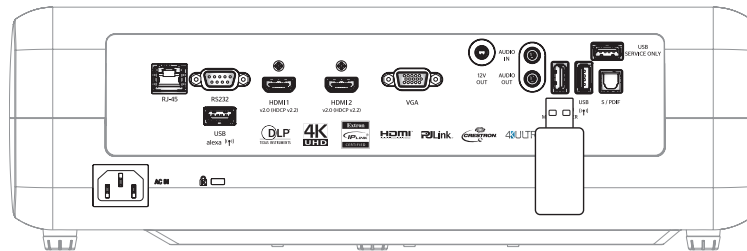

Fișierele disponibile apar pe ecran.

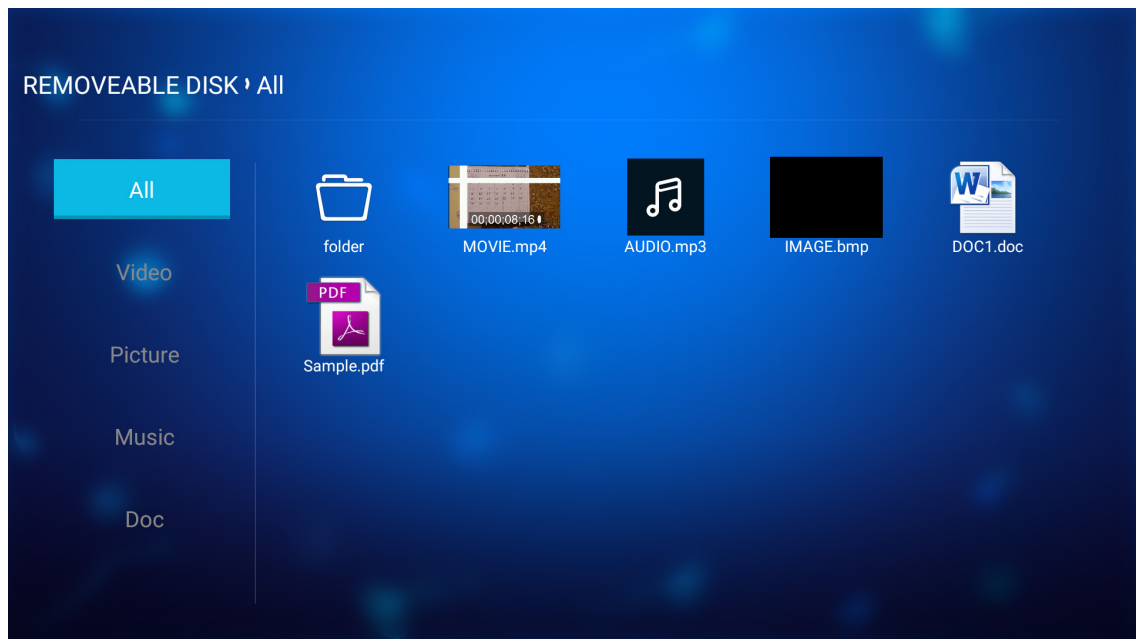

Notă: Pentru a accesa manual modul multimedia, selectați **Aplicație > Player media**.

2. Răsfoiți și selectați fișierul pe care doriți să îl vizualizați.

UTILIZAREA PROIECTORULUI

Redarea videoclipurilor

1. În panoul din stânga, selectați **Video** pentru a răsfoi toate fișierele video.

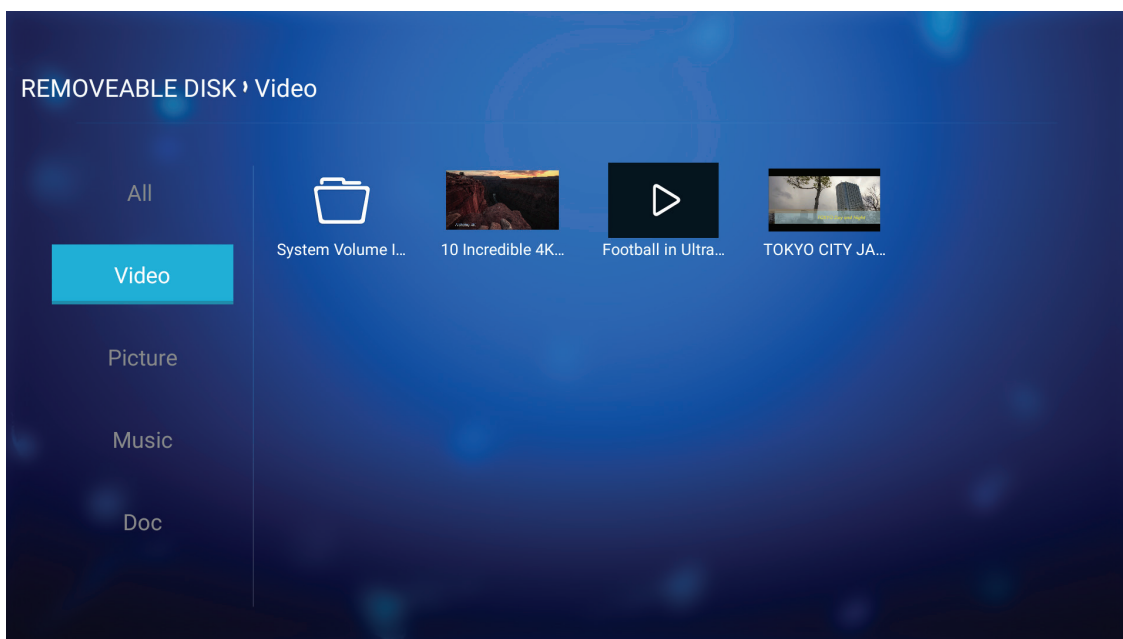

Dacă există mai multe foldere, apăsați pe tastele ▲▼◀▶ pentru a selecta folderul dorit, apoi apăsați pe **Enter/↵** pentru a vizualiza conținutul subfolderului.

2. Apăsați pe tastele ▲▼◀▶ pentru a selecta videoclipul pe care doriți să îl redați, apoi apăsați pe **Enter/↵** pentru a începe redarea.

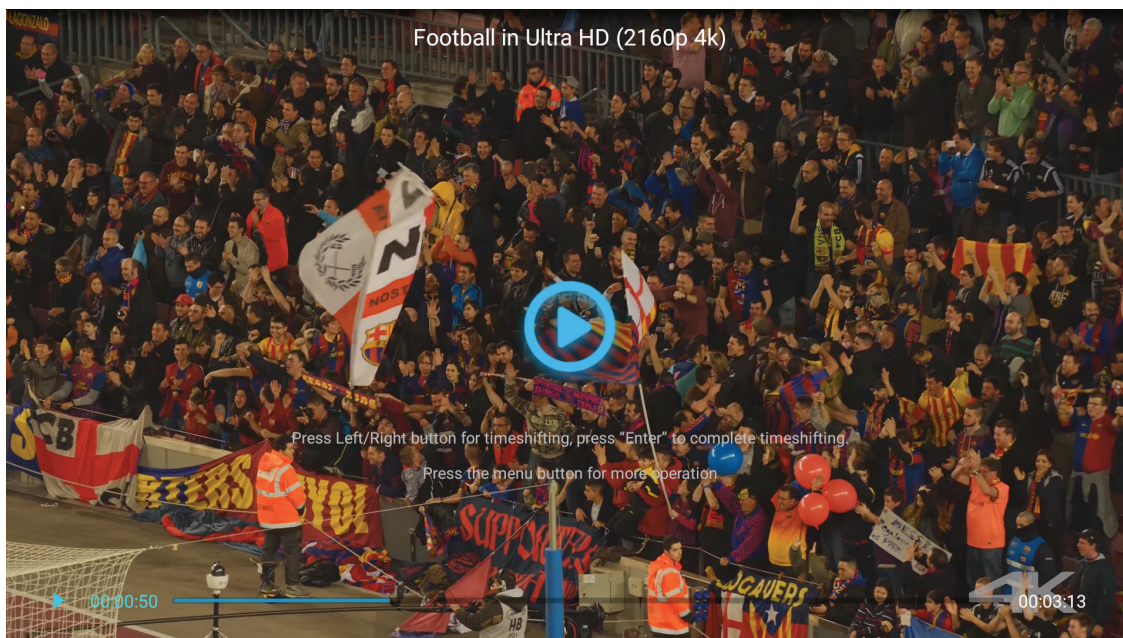

- Apăsați pe **Enter/↵** pentru a întrerupe redarea. În timp ce videoclipul este întrerupt:
 - Apăsați pe tastele ◀▶ pentru a derula rapid înainte sau înapoi videoclipul.
 - Pentru a relua redarea, apăsați pe **Enter/↵**.
- Pentru a opri redarea în orice moment, apăsați pe ↵.

UTILIZAREA PROIECTORULUI

Vizualizarea fotografiilor

1. În panoul din stânga, selectați **Image** pentru a răsfoi toate fișierele imagine.

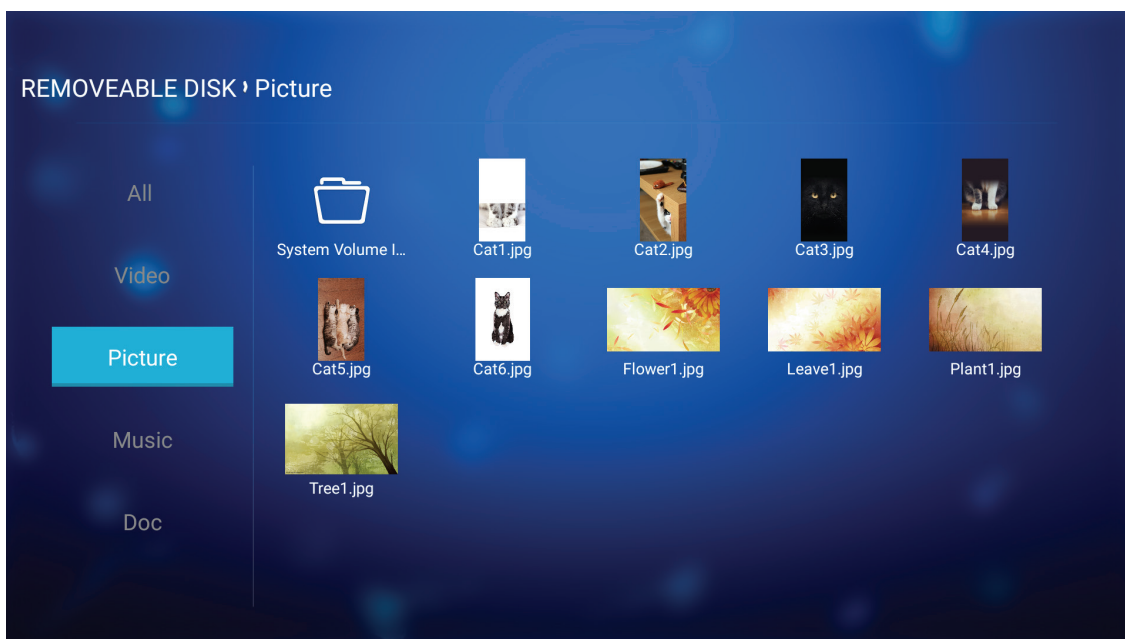

Dacă există mai multe foldere, apăsați pe tastele ▲▼◀▶ pentru a selecta folderul dorit, apoi apăsați pe **Enter/↵** pentru a vizualiza conținutul subfolderului.

2. Apăsați pe tastele ▲▼◀▶ pentru a selecta o fotografie, apoi apăsați pe **Enter/↵** pentru a vizualiza fotografia în modul de ecran complet.

Opțiuni fotografie

În timp ce vizualizați fotografia în modul de ecran complet:

- Utilizați tastele ◀▶ pentru a vizualiza fotografia anterioară sau cea următoare.
- Apăsați pe **Enter/↵** pentru a accesa meniul rapid.

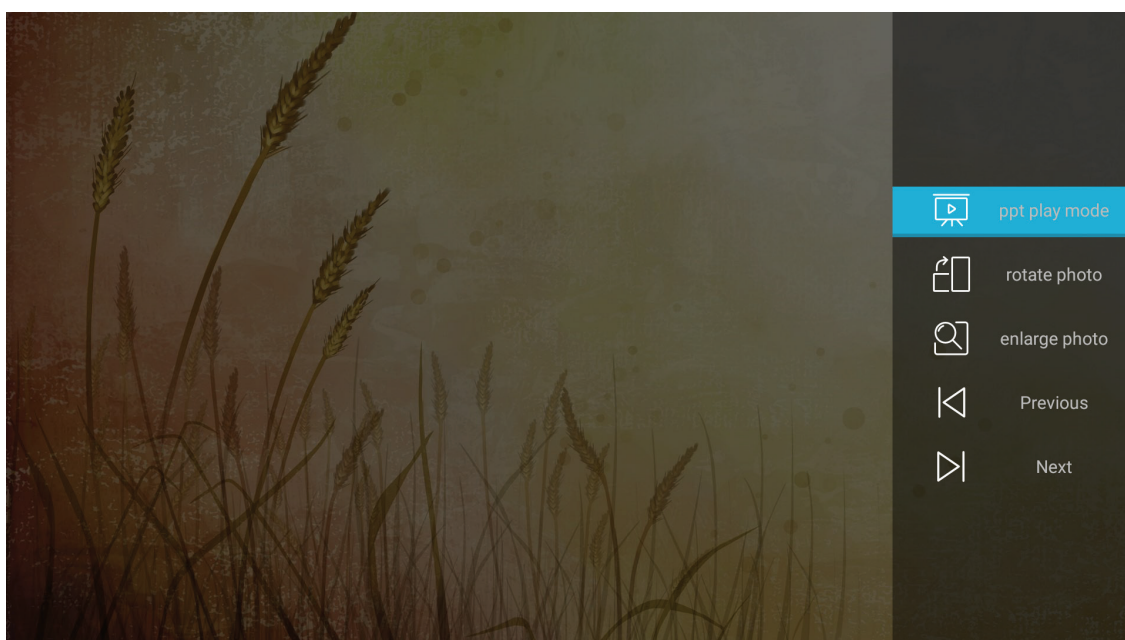

- Selectați **mod redare ppt** pentru a configura setările expunerii de diapozitive.
- Selectați **rotire fotografie** pentru a roti fotografia la 90 de grade în sensul acelor de ceasornic.

UTILIZAREA PROIECTORULUI

- Selectați **mărire fotografie** pentru a mări vizualizarea fotografiei.
- Selectați **Anterior** pentru a vizualiza fotografia anterioară.
- Selectați **Următorul** pentru a vizualiza fotografia următoare.

Setări expunere de diapozitive

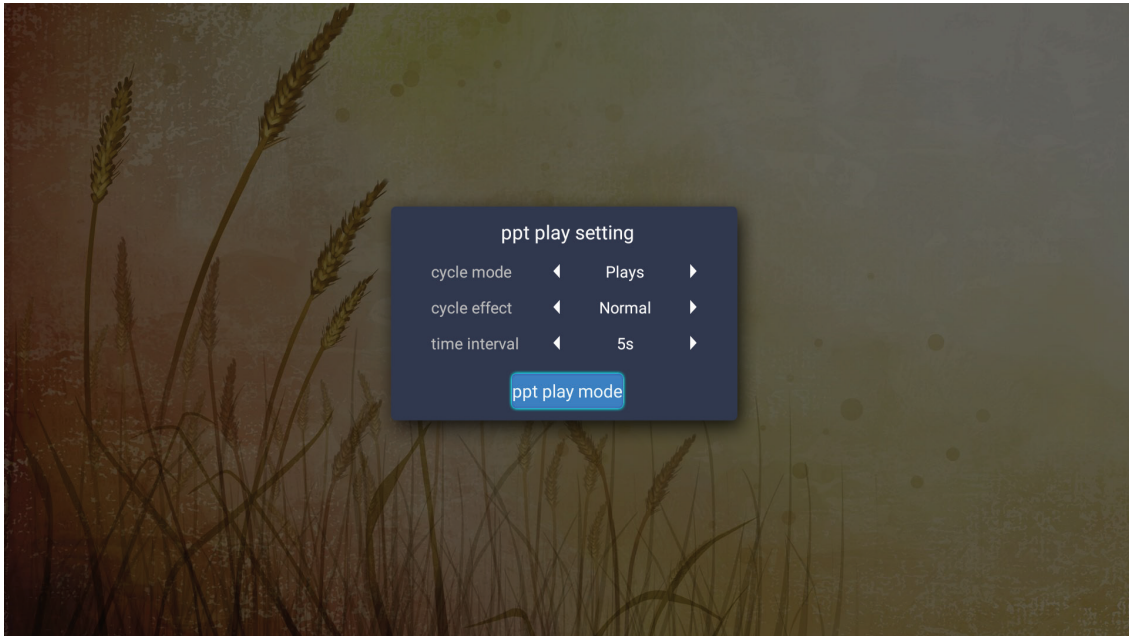

mod ciclu

Setați opțiunea modului expunerii de diapozitive.

efect ciclu

Selectați efectul de tranziție între afișarea diapozitivelor.

interval de timp

Selectați intervalul de timp între afișarea diapozitivelor.

interval redare ppt

Selectați pentru a porni expunerea de diapozitive.

Notă:

- Pentru a întrerupe expunerea de diapozitive, apăsați pe Enter/↵.
- Pentru a opri expunerea de diapozitive, apăsați pe ↶.

UTILIZAREA PROIECTORULUI

Redarea muzicii

1. În panoul din stânga, selectați **Muzică** pentru a răsfoi toate melodiile sau fișierele audio.

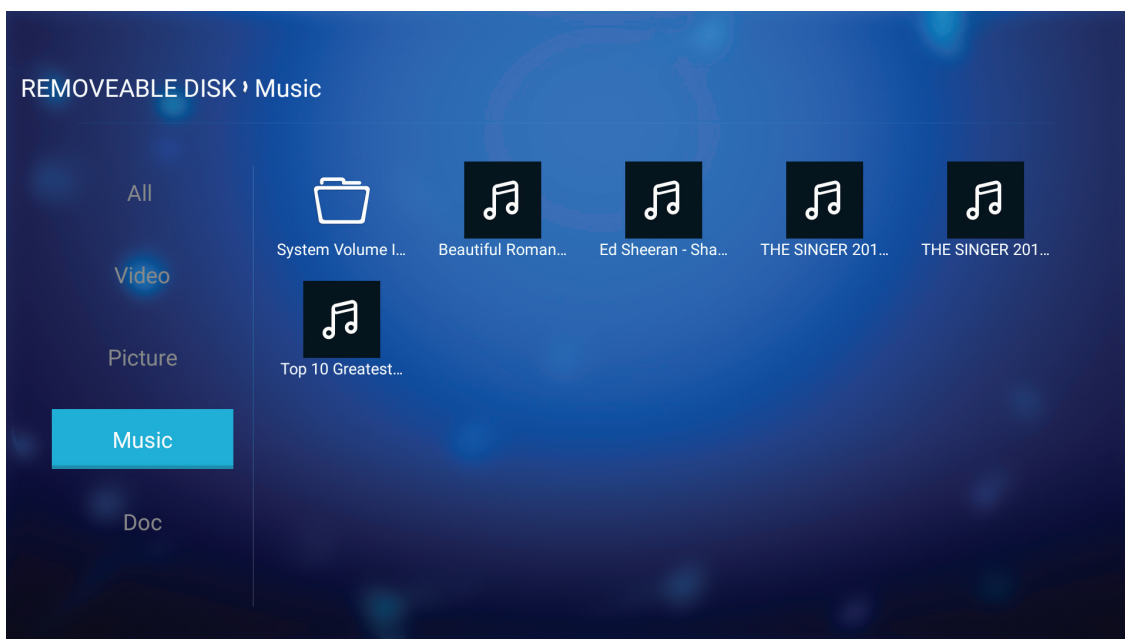

Dacă există mai multe foldere, apăsați pe tastele ▲▼◀▶ pentru a selecta folderul dorit, apoi apăsați pe **Enter/↵** pentru a vizualiza conținutul subfolderului.

2. Apăsați pe tastele ▲▼◀▶ pentru a selecta melodia pe care doriți să o redați, apoi apăsați pe **Enter/↵** pentru a începe redarea.

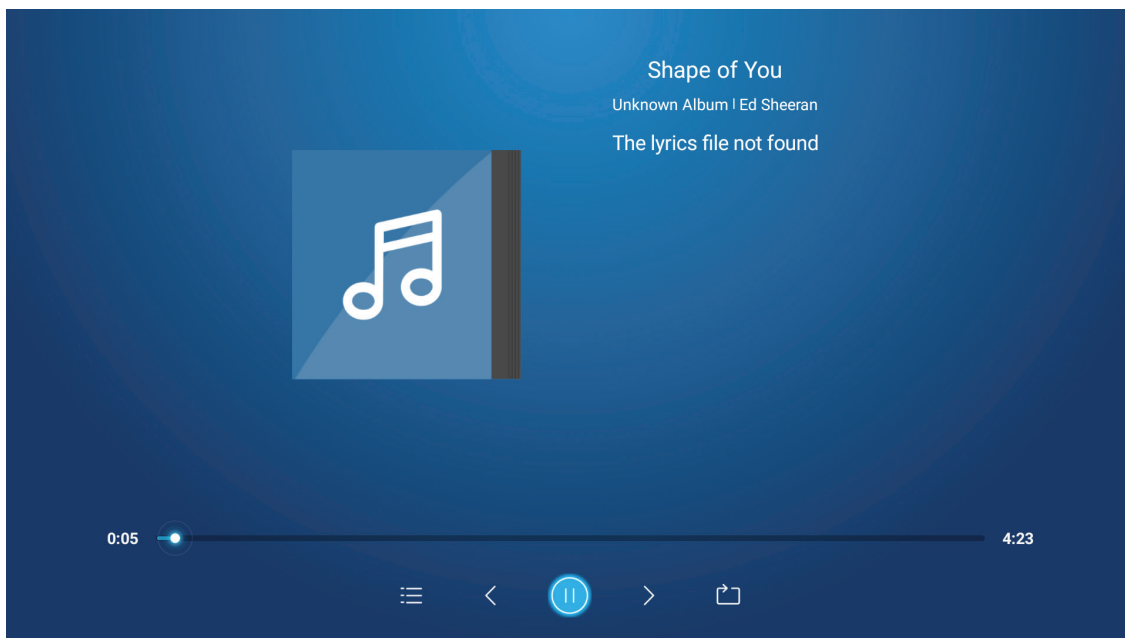

- Pentru a întrerupe redarea, selectați ⏸ și apăsați pe **Enter/↵**. Pentru a relua redarea, selectați ▶ și apăsați pe **Enter/↵**.
- Pentru a face salt la pista anterioară/următoare, selectați ◀/▶ și apăsați pe **Enter/↵**.
- Pentru a comuta modul de redare, selectați 🔄 și apăsați pe **Enter/↵** în mod repetat pentru a selecta modul dorit.
- Pentru a vizualiza lista de redare, selectați ☰ și apăsați pe **Enter/↵**.
- Pentru a opri redarea în orice moment, apăsați pe ⏹.

UTILIZAREA PROIECTORULUI

Vizualizarea documentelor

1. În panoul din stânga, selectați **Document** pentru a răsfoi toate fișierele cu documente.

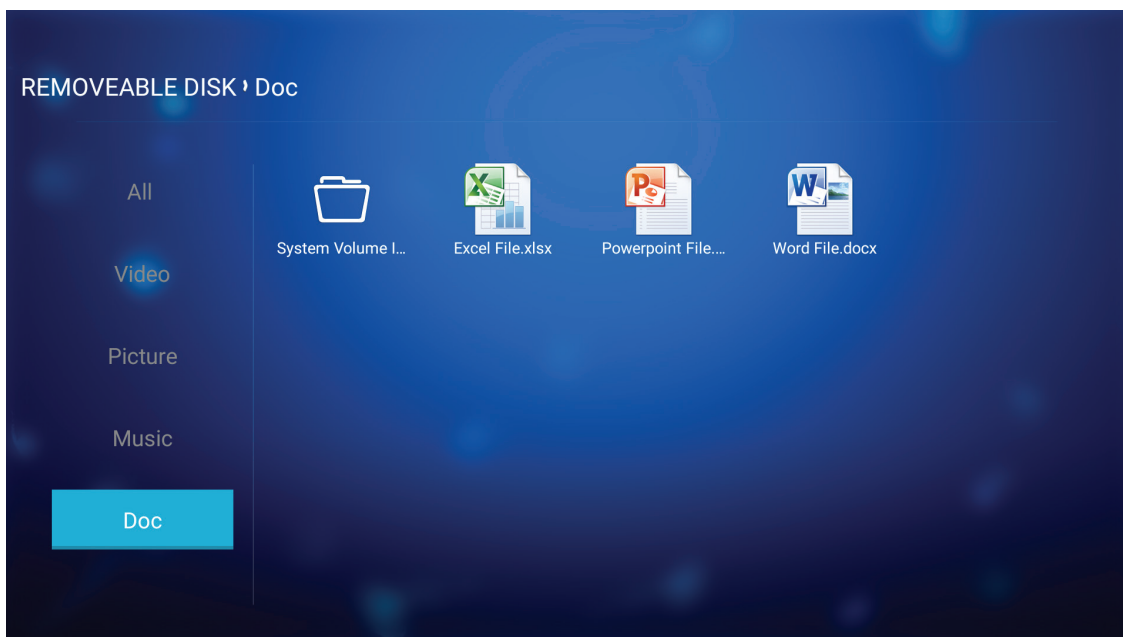

Dacă există mai multe foldere, apăsați pe tastele ▲▼◀▶ pentru a selecta folderul dorit, apoi apăsați pe **Enter/↵** pentru a vizualiza conținutul subfolderului.

2. Apăsați pe tastele ▲▼◀▶ pentru a selecta documentul pe care doriți să îl vizualizați, apoi apăsați pe **Enter/↵** pentru a deschide fișierul.

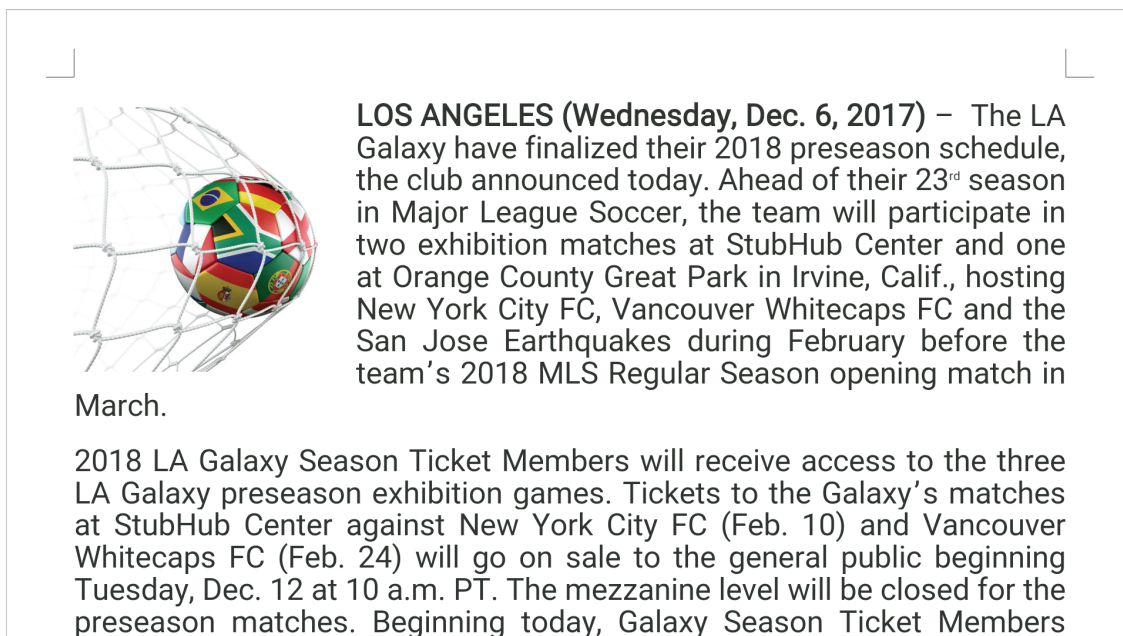

- Apăsați pe tastele ▲▼◀▶ pentru a defila în sus/jos pe pagină sau pentru a naviga în pagină.
- Pentru a închide documentul în orice moment, apăsați pe ↵.

UTILIZAREA PROIECTORULUI

Notă: Atunci când deschideți un fișier Powerpoint, pe ecran apare meniul Mod redare. Apoi selectați modul de redare dorit și selectați **OK** pentru a începe să răsfoiți fișierul.

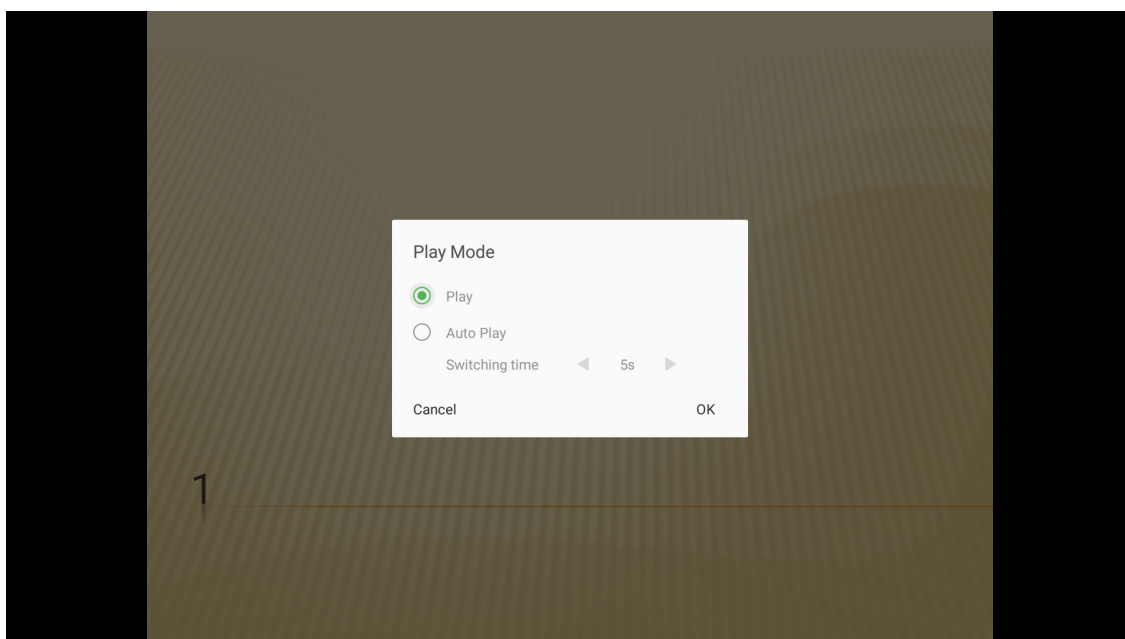

UTILIZAREA PROIECTORULUI

Redarea în flux fără fir a conținutului media

Selectați **Wi-Fi Display** pentru a proiecta afișajul dispozitivului mobil pe proiector prin conexiunea Wi-Fi. Apoi apăsați pe **Enter** pe telecomandă sau pe **↵** pe tastatura proiectorului pentru a accesa ecranul **EZCast**.

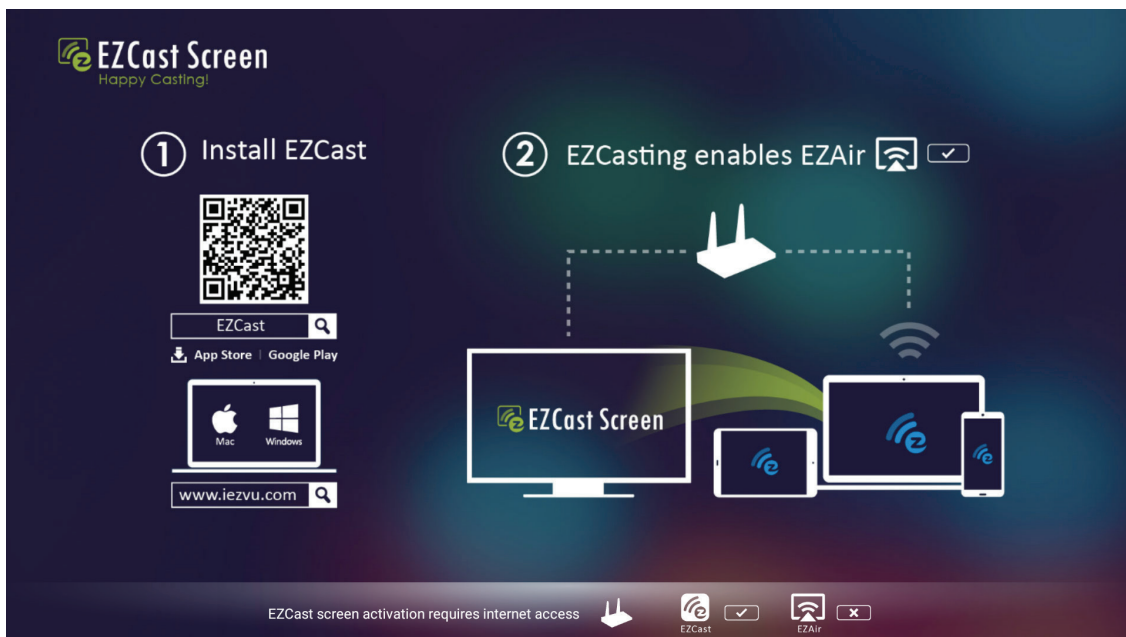
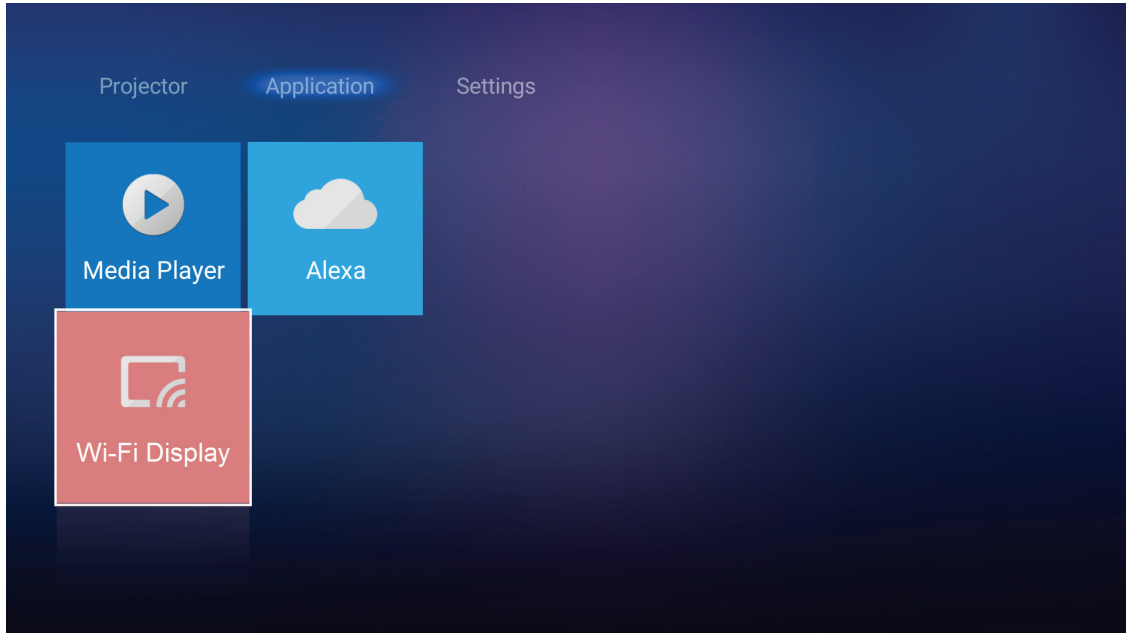

1. Atunci când utilizați funcția Wi-Fi Display pentru prima dată, descărcați și instalați aplicația EZCast pe dispozitivul mobil.
Notă: Puteți să scanați codul QR afișat pe ecran sau să descărcați din App Store sau Google Play.
2. Pe proiector, introduceți cheia hardware Wi-Fi și accesați **Setări > Rețea > Setare mod fără fir (Wi-Fi Display)**. Apoi treceți setarea **Wi-Fi** la Activat.
3. Conectați proiectorul la o rețea disponibilă. Pentru detalii, consultați page 48.
4. Activați funcția Wi-Fi pe dispozitivul dvs. mobil. Apoi conectați-vă la aceeași rețea precum proiectorul.
IMPORTANT!
 - Proiectorul și dispozitivul mobil trebuie conectate la aceeași rețea Wi-Fi.
 - În timpul funcționării aplicației Wi-Fi Display, asigurați-vă că aveți acces la internet.

UTILIZAREA PROIECTORULUI

Notă: Metoda de conectare poate să difere în funcție de tipul cheii hardware. Pentru detalii, consultați documentația acesteia.

5. Lansați aplicația „EZCast” și conectați-vă la cheia hardware.
6. Odată realizată conexiunea, afișajul dispozitivului mobil va fi proiectat pe ecran.

Setări generale

Pe ecranul de pornire **Setări** puteți să configurați limba afișajului de pe ecran (OSD) și setările de rețea. Pentru a comuta la ecranul de pornire **Setări**, selectați una dintre categoriile principale și folosiți tastele ◀▶ pentru a selecta **Setări**.

Schimbarea limbii pentru OSD

Selectați **Limba** pentru a configura limba afișajului de pe ecran. Apoi apăsați pe **Enter** pe telecomandă sau ↵ pe tastatura proiectorului pentru a accesa meniul **Limba**.

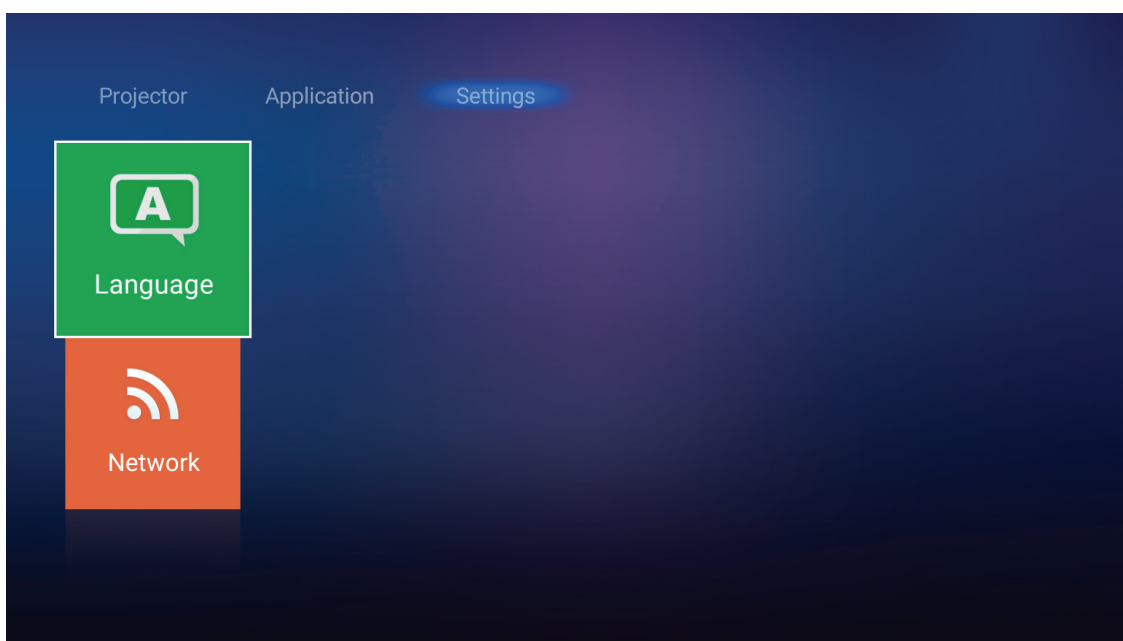

Limbile disponibile vor apărea pe ecran. Selectați limba dorită și apăsați pe **Enter**/↵ pentru a confirma selecția



UTILIZAREA PROIECTORULUI

Configurarea setărilor de rețea

Selectați **Retea** pentru a configura setările de rețea. Apoi apăsați pe **Enter** pe telecomandă sau **↵** pe tastatura proiectorului pentru a accesa meniul **Retea**.

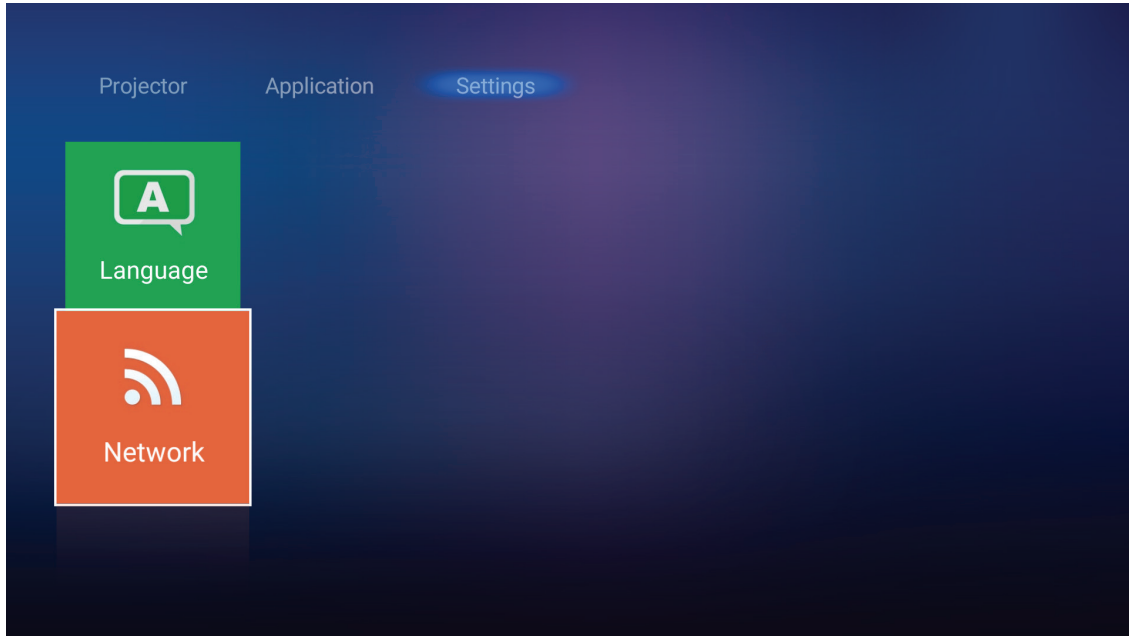

Selectați **Setări de control al proiectorului**. Apoi efectuați setările necesare.

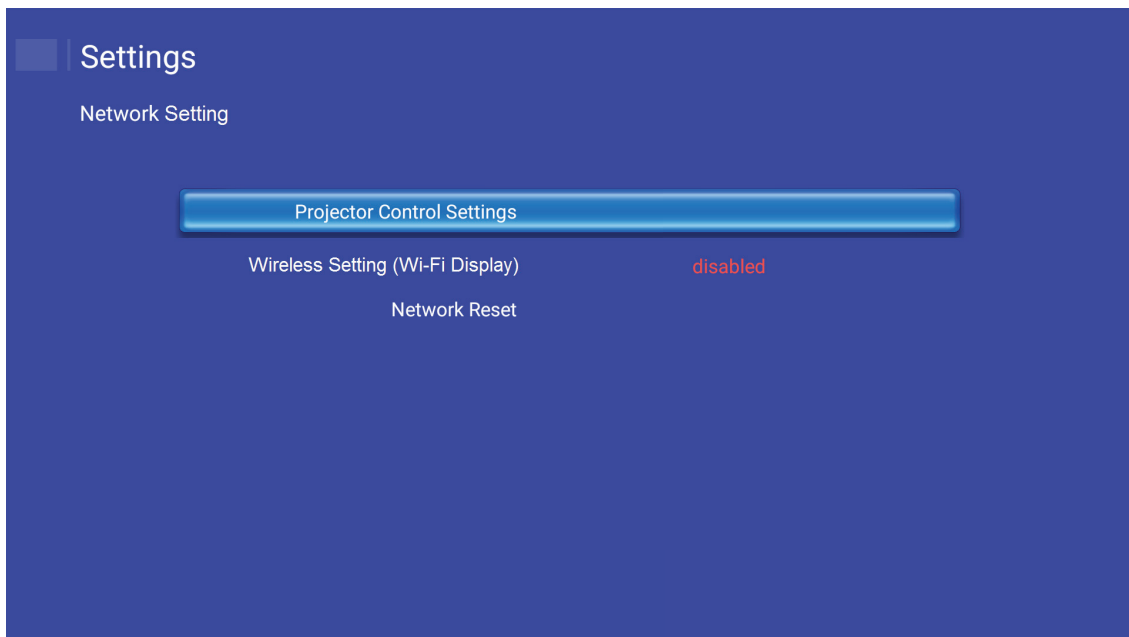

UTILIZAREA PROIECTORULUI

Notă: Pentru a configura conexiunea fără fir, selectați **Setare mod fără fir (Wi-Fi Display)** și procedați după cum urmează:

a. Introduceți mai întâi cheia hardware Wi-Fi, apoi activați funcția Wi-Fi.

b. Conectați-vă la o rețea Wi-Fi disponibilă din listă.

Dacă vă conectați la o rețea Wi-Fi securizată, trebuie să introduceți parola atunci când vi se solicită.

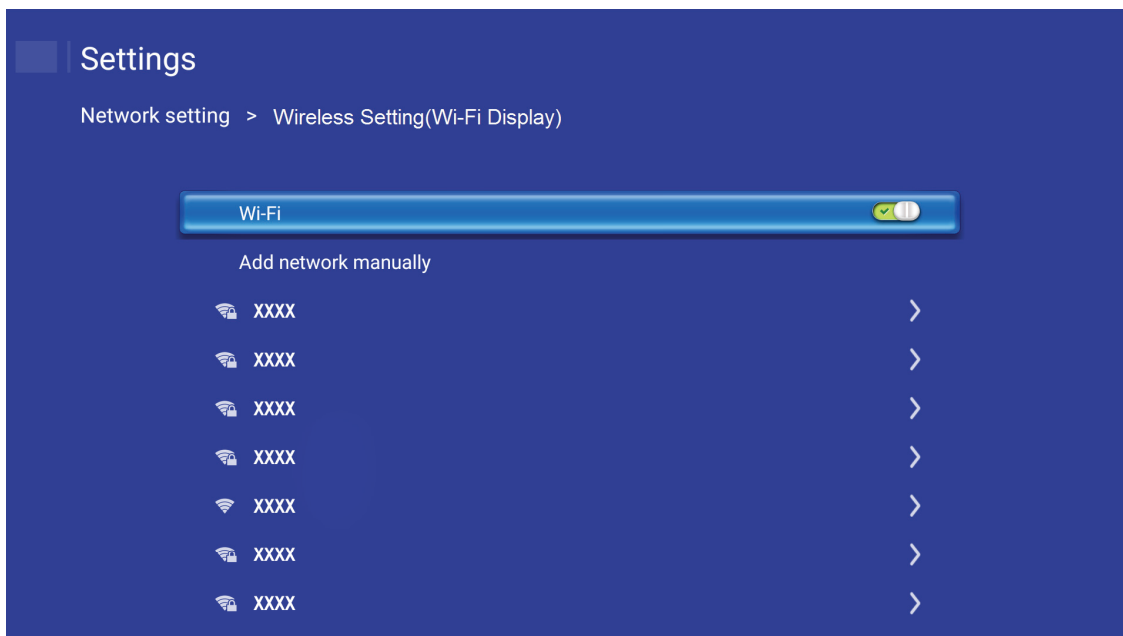

UTILIZAREA PROIECTORULUI

Funcția LAN RJ45

Pentru simplitate și ușurință în exploatare, proiectorul oferă diverse caracteristici de lucru în rețea și de gestionare la distanță.

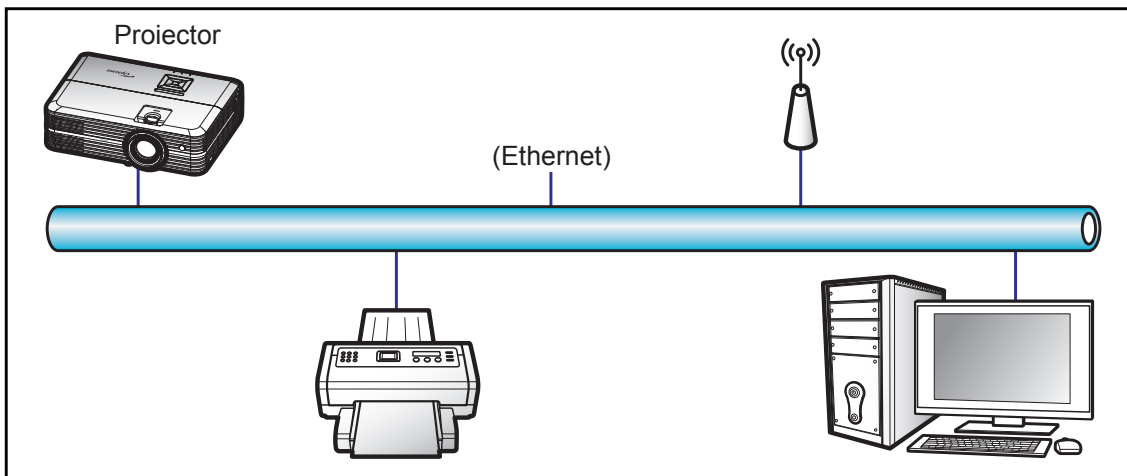

Funcții ale terminalului LAN cu fir

Acest proiector poate fi controlat utilizând un PC (laptop) sau un alt dispozitiv extern prin portul LAN/RJ45 și este compatibil cu Crestron/Extron/AMX (Device Discovery)/PJLink.

- Crestron este o marcă comercială înregistrată a Crestron Electronics, Inc. din Statele Unite.
- Extron este o marcă comercială înregistrată a Extron Electronics, Inc. din Statele Unite.
- AMX este o marcă comercială înregistrată a AMX LLC din Statele Unite.
- PJLink a depus o cerere pentru înregistrarea mărcii comerciale și a siglei în Japonia, în Statele Unite ale Americii și în alte țări prin intermediul JBMIA.

Proiectorul este acceptat de comenzile specifice ale controlerului Crestron Electronics și de software-ul asociat, de exemplu, RoomView®.

<http://www.crestron.com/>

Acest proiector este compatibil pentru a accepta dispozitive Extron pentru referință.

<http://www.extron.com/>

Acest proiector este acceptat de aplicația AMX (Device Discovery).

<http://www.amx.com/>

Acest proiector acceptă toate comenzile aplicației PJLink Clasa 1 (Versiunea 1.00).

<http://pjlink.jbmia.or.jp/english/>

Pentru informații mai detaliate privind diversele tipuri de dispozitive externe care pot fi conectate la portul LAN/RJ45 pentru controlul la distanță al proiectorului, precum și comenzile acceptate pentru aceste dispozitive externe, contactați direct serviciul de asistență.

UTILIZAREA PROIECTORULUI

Setări Ethernet

Configurați parametrii pentru rețea.

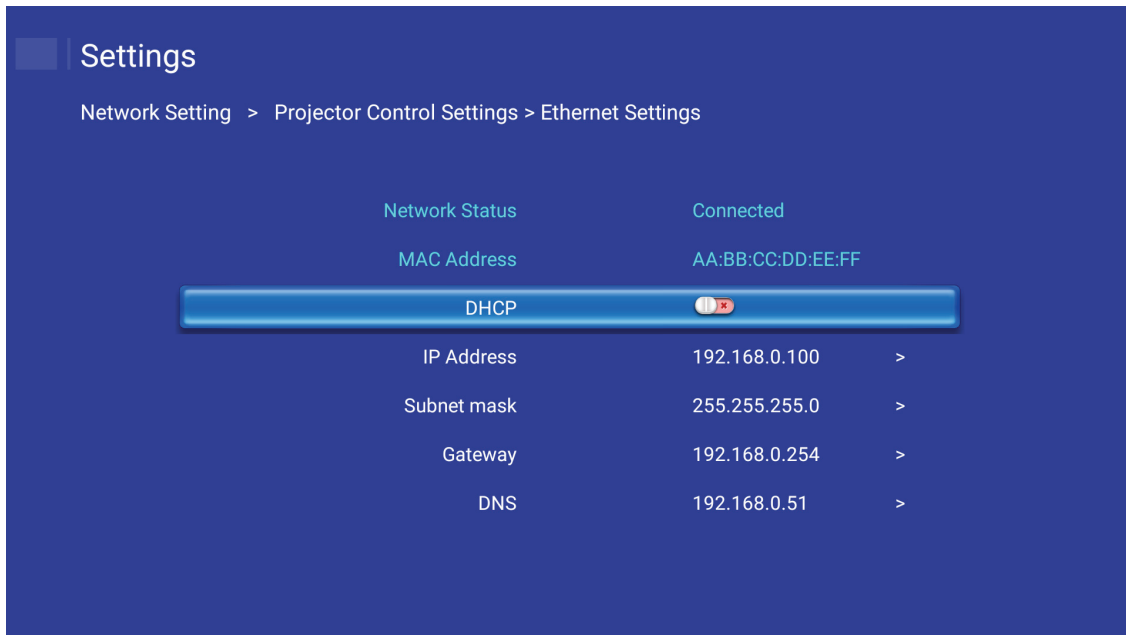

- DHCP: Oprit
- Adresa IP: 192.168.0.100
- Subnet Mask: 255.255.255.0
- Gateway: 192.168.0.254
- DNS: 192.168.0.51

Setări mod fără fir

Selectați rețeaua wireless la care doriți să vă conectați pentru a controla proiectorul în regim wireless, prin intermediul diferitelor protocoale, inclusiv Alexa.

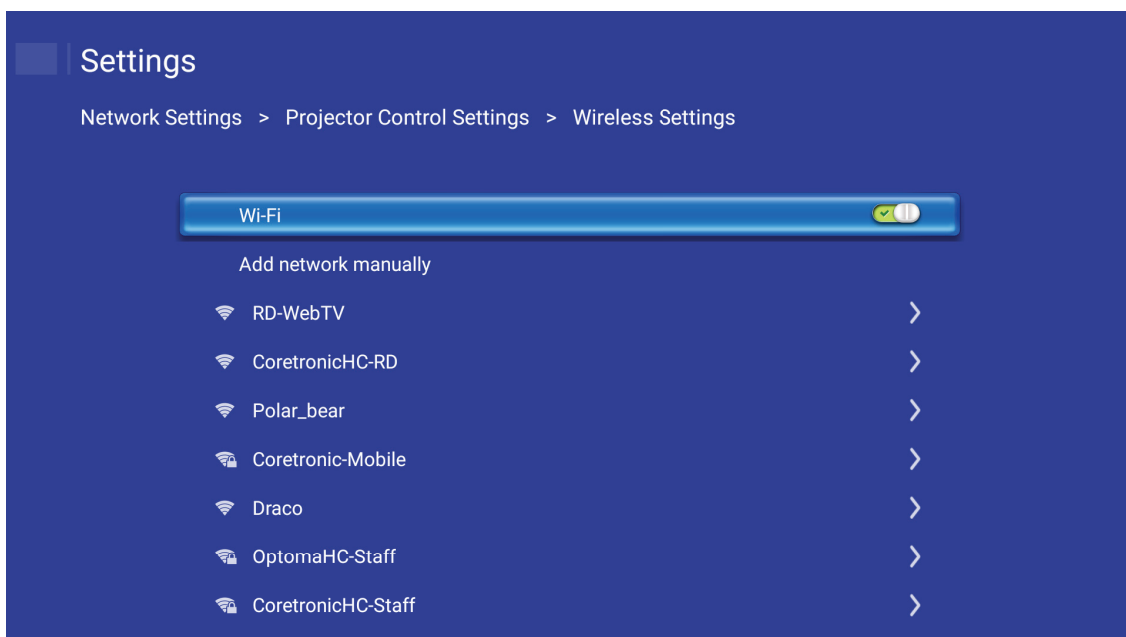

UTILIZAREA PROIECTORULUI

Funcții de control al proiecteurului

Configurați modul în care veți monitoriza și controla proiectorul prin intermediul rețelei.

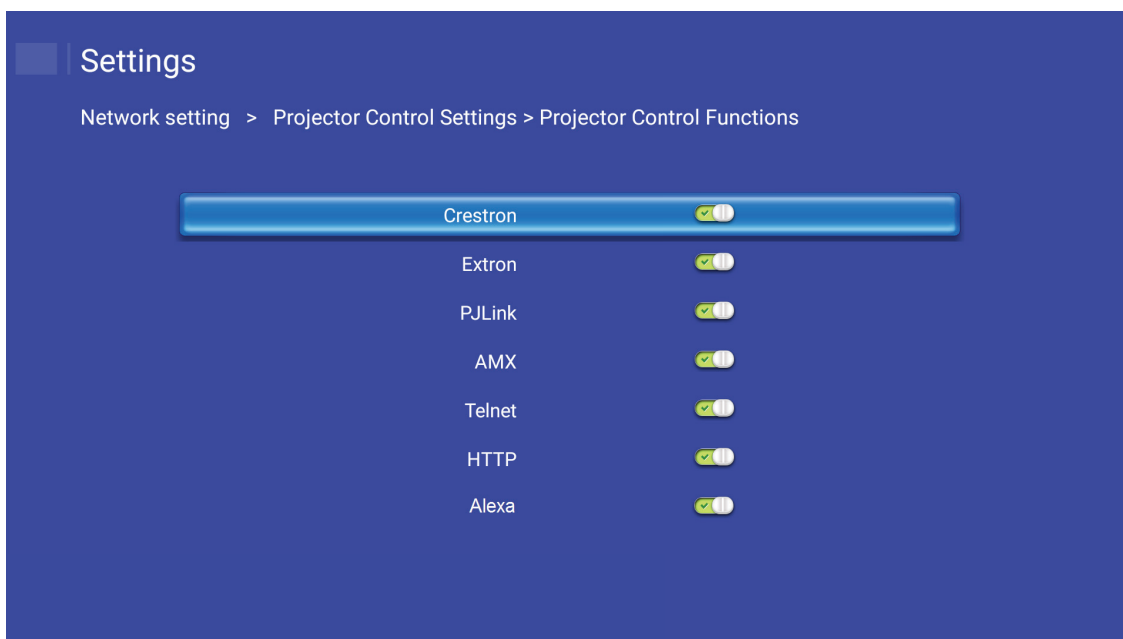

ÎNTREȚINERE

Înlocuirea lămpii

Proiectorul detectează automat viața lămpii. Atunci când lampa se apropie de finalul duratei de utilizare, pe ecran se va afișa un mesaj de avertizare.

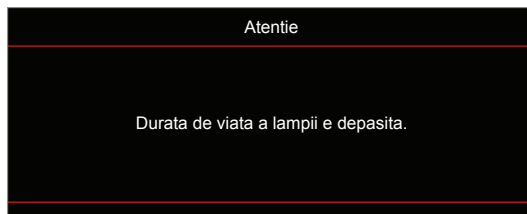

Când vedeți acest mesaj, vă rugăm să contactați distribuitorul local sau centrul de service pentru a schimba lampa cât mai curând posibil. Asigurați-vă că proiectorul a fost răcit timp de cel puțin 30 de minute înainte de a schimba lampa.



Atentie: Dacă este montat pe tavan, vă rugăm să fiți prudenți atunci când deschideți panoul de acces al lămpii. Este recomandat să purtați ochelari de protecție dacă schimbați becul atunci când este montat pe tavan. Trebuie să fiți atenți pentru a împiedica orice componente desprinse să cadă din proiector.



Atentie: Compartimentul lămpii este fierbinte! Permiteți să se răcească înainte de a schimba lampa!



Atentie: Pentru a reduce riscul de rănire, nu scăpați modulul lămpii sau atingeți becul acesteia. Dacă este scăpat, becul se poate sparge și poate cauza vătămări corporale.

ÎNTREȚINERE

Înlocuirea lămpii (continuare)

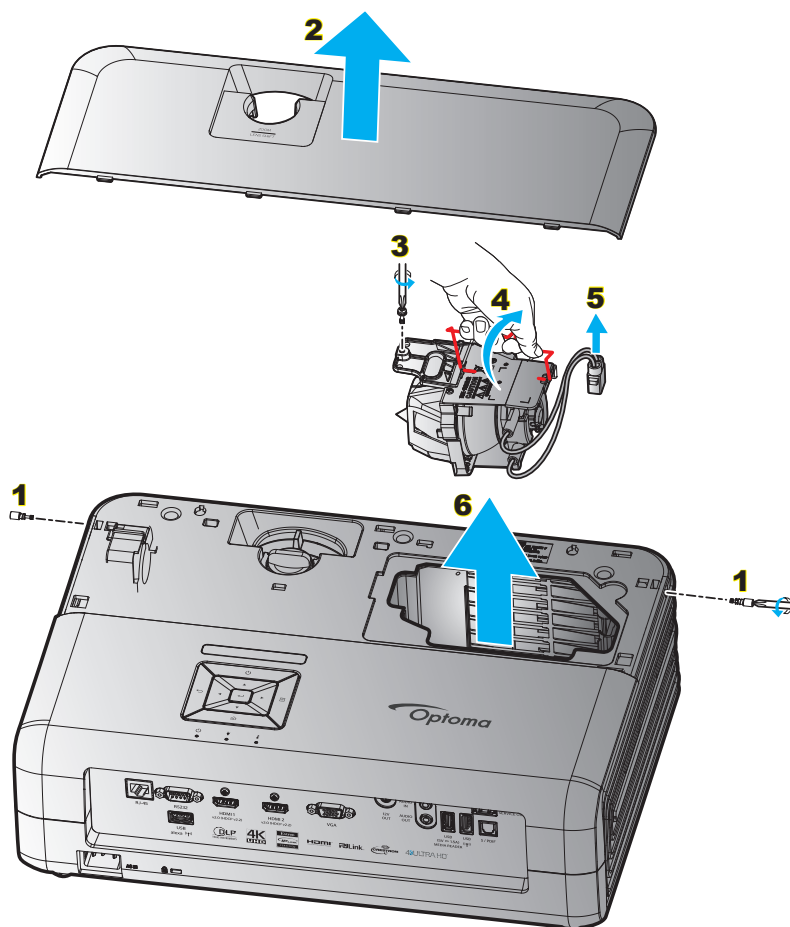

Procedură:

1. Opriți alimentarea proiectorului apăsând pe butonul „⏻” de pe tastatura proiectorului sau de pe telecomandă.
2. Permiteți proiectorului să se răcească timp de cel puțin 30 de minute.
3. Deconectați cablul de alimentare.
4. Scoateți cele 2 șuruburi care fixează capacul superior. **1**
5. Scoateți capacul superior. **2**
6. Scoateți șurubul de pe modulul lămpii. **3**
7. Ridicați de mânerul lămpii. **4**
8. Scoateți cablul lămpii. **5**
9. Scoateți cu atenție modulul lămpii. **6**
10. Pentru a înlocui modulul lămpii, inversați pașii anteriori.
11. Porniți proiectorul și reseați contorul orelor de funcționare a lămpii.
12. Reset lampa: (i) Apăsați „Menu” → (ii) Selectați „Setări proiector” → (iii) Selectați „Setari lampa” → (iv) Selectați „Reset lampa” → (v) Selectați „Da”.

Notă:

- Proiectorul nu poate fi pornit dacă capacul lămpii nu a fost pus din nou pe proiector.
- Nu atingeți suprafața de sticlă a lămpii. Grăsimea de pe mână poate cauza spargerea lămpii. Utilizați o cârpă uscată pentru a curăța modulul lămpii, dacă acesta a fost atins accidental.

ÎNTREȚINERE

Instalarea și curățarea filtrului de praf

Instalarea filtrului de praf

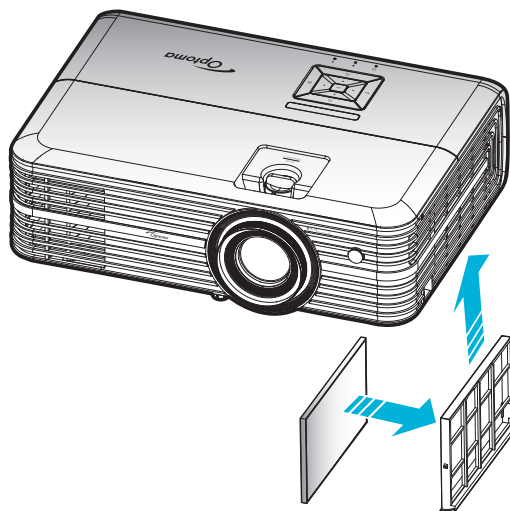

Notă: Filtrele de praf sunt obligatorii/incluse în pachet numai în anumite regiuni, în care cantitatea de praf este excesivă.

Curățarea filtrului de praf

Vă recomandăm să curățați filtrul de praf la fiecare trei luni. Curățați-l mai des dacă proiectorul este utilizat într-un mediu cu praf.

Procedură:

1. Opriți alimentarea proiectorului apăsând pe butonul „” de pe tastatura proiectorului sau de pe telecomandă.
2. Deconectați cablul de alimentare.
3. Trageți compartimentul filtrului de praf în jos pentru a-l scoate din partea de jos a proiectorului. **1**
4. Scoateți cu atenție filtrul de praf. Apoi curățați sau înlocuiți filtrul de praf. **2**
5. Pentru a instala filtrul de praf, inversați pașii anteriori.

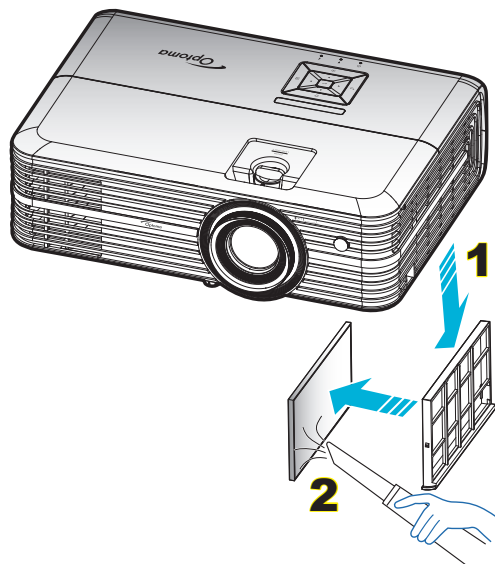

INFORMAȚII SUPLIMENTARE

Rezoluții compatibile

Digital (HDMI 1.4)

Rezoluție nativă: 1920 x 1080 la 60 Hz

Sincronizare stabilită	Sincronizare standard	Sincronizare descriptor	Mod video acceptat	Detalii sincronizare
720 x 400 la 70Hz	1280 x 720 la 60 Hz	1920 x 1080 la 60 Hz (implicit)	720 x 480i la 60 Hz 16:9	1920 x 1080p la 60Hz
640 x 480 la 60 Hz	1280 x 800 la 60 Hz		720 x 480p la 60 Hz 4:3	
640 x 480 la 67Hz	1280 x 1024 la 60 Hz		720 x 480p la 60 Hz 16:9	
640 x 480 la 72Hz	1920 x 1200 la 60 Hz (reduc)		720 x 576i la 50 Hz 16:9	
640 x 480 la 75Hz	1366 x 768 la 60 Hz		720 x 576p la 50 Hz 4:3	
800 x 600 la 56Hz			720 x 576p la 50 Hz 16:9	
800 x 600 la 60 Hz			1280 x 720p la 60 Hz 16:9	
800 x 600 la 72Hz			1280 x 720p la 50Hz 16:9	
800 x 600 la 75Hz			1920 x 1080i la 60 Hz 16:9	
832 x 624 la 75Hz			1920 x 1080i la 50Hz 16:9	
1024 x 768 la 60 Hz			1920 x 1080p la 60 Hz 16:9	
1024 x 768 la 70Hz			1920 x 1080p la 50Hz 16:9	
1024 x 768 la 75Hz			1920 x 1080p la 24Hz 16:9	
1280 x 1024 la 75Hz			3840 x 2160 la 24Hz	
1152 x 870 la 75Hz			3840 x 2160 la 25Hz	
			3840 x 2160 la 30Hz	
			4096 x 2160 la 24Hz	

Digital (HDMI 2.0)

Rezoluție nativă: 1920 x 1080 la 60 Hz

B0/Sincronizare finalizată	B0/Sincronizare standard	B1/Mod video	B1/Sincronizare detaliată
720 x 400 la 70Hz	1280 x 720 la 60 Hz	720 x 480i la 60 Hz 16:9	1920 x 1080p la 60Hz
640 x 480 la 60 Hz	1280 x 800 la 60 Hz	720 x 480p la 60 Hz 4:3	
640 x 480 la 67Hz	1280 x 1024 la 60 Hz	720 x 480p la 60 Hz 16:9	
640 x 480 la 72Hz	1920 x 1200 la 60 Hz (reduc)	720 x 576i la 50 Hz 16:9	
640 x 480 la 75Hz	1366 x 768 la 60 Hz	720 x 576p la 50 Hz 4:3	
800 x 600 la 56Hz		720 x 576p la 50 Hz 16:9	
800 x 600 la 60 Hz		1280 x 720p la 60 Hz 16:9	
800 x 600 la 72Hz		1280 x 720p la 50Hz 16:9	
800 x 600 la 75Hz		1920 x 1080i la 60 Hz 16:9	
832 x 624 la 75Hz		1920 x 1080i la 50Hz 16:9	
1024 x 768 la 60 Hz		1920 x 1080p la 60 Hz 16:9	
1024 x 768 la 70Hz		1920 x 1080p la 50Hz 16:9	
1024 x 768 la 75Hz		1920 x 1080p la 24Hz 16:9	
1280 x 1024 la 75Hz		3840 x 2160 la 24Hz	
1152 x 870 la 75Hz		3840 x 2160 la 25Hz	
		3840 x 2160 la 30Hz	
		3840 x 2160 la 50Hz	
		3840 x 2160 la 60 Hz	
		4096 x 2160 la 24Hz	
		4096 x 2160 la 25Hz	

INFORMAȚII SUPLIMENTARE

B0/Sincronizare finalizată	B0/Sincronizare standard	B1/Mod video	B1/Sincronizare detaliată
		4096 x 2160 la 30Hz	
		4096 x 2160 la 50Hz	
		4096 x 2160 la 60 Hz	

Notă: Suport pentru 1920 x 1080 la 50 Hz.

Analogic

Rezoluție nativă: 1920 x 1080 la 60 Hz

B0/Sincronizare finalizată	B0/Sincronizare standard	B0/Sincronizare detaliată	B1/Sincronizare detaliată
720 x 400 la 70Hz	1280 x 720 la 60 Hz	1920 x 1080 la 60 Hz (implicit)	1366 x 768 la 60 Hz
640 x 480 la 60 Hz	1280 x 800 la 60 Hz		
640 x 480 la 67Hz	1280 x 1024 la 60 Hz		
640 x 480 la 72Hz	1400 x 1050 la 60 Hz		
640 x 480 la 75Hz	1600 x 1200 la 60 Hz		
800 x 600 la 56Hz			
800 x 600 la 60 Hz			
800 x 600 la 72Hz			
800 x 600 la 75Hz			
832 x 624 la 75Hz			
1024 x 768 la 60 Hz			
1024 x 768 la 70Hz			
1024 x 768 la 75Hz			
1280 x 1024 la 75Hz			
1152 x 870 la 75Hz			

Notă: Suport pentru 1920 x 1080 la 50 Hz.

INFORMAȚII SUPLIMENTARE

Dimensiune imagine și distanță de proiecție

Lungimea diagonalei (inch) dimensiune de ecran 16:9	Dimensiunea ecranului W x H				Distanță de proiecție (D)				Decalaj (HD)	
	(m)		(inch)		(m)		(picioare)		(m)	(picioare)
	Lățime	Înălțime	Lățime	Înălțime	Lat	Tele	Lat	Tele		
30	0,66	0,37	25,97	14,61	-	1,05	-	3,44	0,02	0,07
40	0,89	0,50	34,86	19,61	1,07	1,41	3,51	4,62	0,03	0,09
60	1,33	0,75	52,29	29,42	1,61	2,11	5,27	6,93	0,04	0,13
70	1,55	0,87	61,01	34,32	1,88	2,46	6,15	8,08	0,05	0,16
80	1,77	1,00	69,73	39,22	2,14	2,82	7,03	9,23	0,05	0,18
90	1,99	1,12	78,44	44,12	2,41	3,17	7,91	10,39	0,06	0,20
100	2,21	1,25	87,16	49,03	2,68	3,52	8,78	11,54	0,07	0,22
120	2,66	1,49	104,59	58,83	3,21	4,22	10,54	13,85	0,08	0,27
150	3,32	1,87	130,74	73,54	4,02	5,28	13,18	17,31	0,10	0,34
180	3,98	2,24	156,88	88,25	4,82	6,34	15,81	20,78	0,12	0,40
200	4,43	2,49	174,32	98,05	5,36	7,04	17,57	23,08	0,14	0,45
250	5,53	3,11	217,89	122,57	6,70	8,80	21,96	28,85	0,17	0,56
300,6	6,65	3,74	262,00	147,37	8,05	-	26,40	-	0,21	0,68

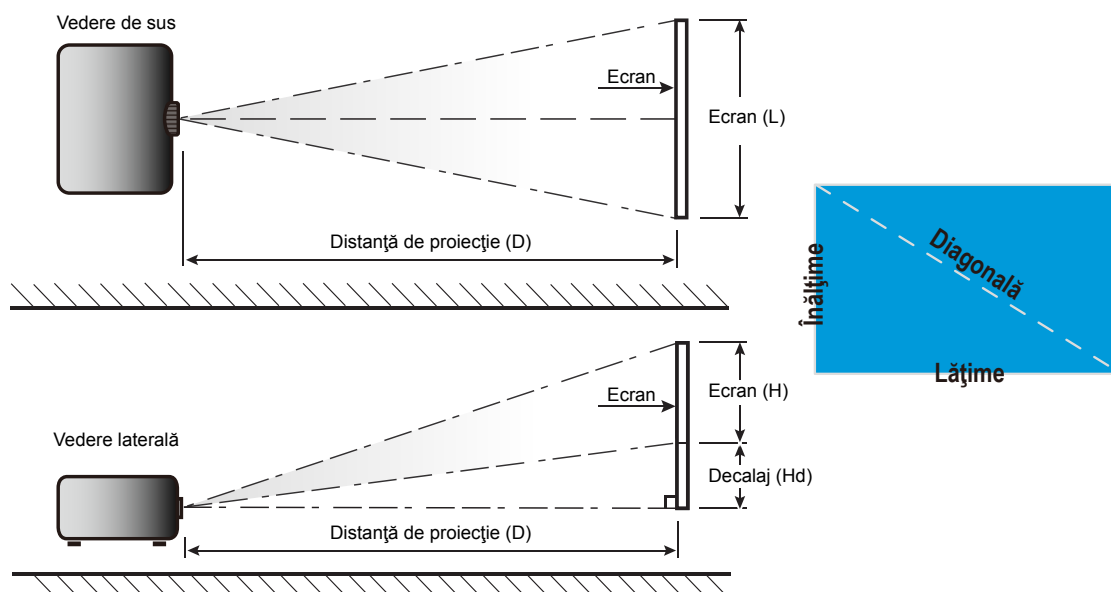

INFORMAȚII SUPLIMENTARE

Dimensiunile proiecteurului și instalarea cu montare pe tavan

1. Pentru a preveni deteriorarea proiecteurului, vă rugăm să utilizați o placă de montare pe tavan Optoma.
2. Dacă doriți să utilizați un kit de montare pe tavan de la un terț, asigurați-vă că șuruburile utilizate la atașarea unei plăci de montare la proiector corespund următoarelor specificații:
 - Tipul șurubului: M4*3
 - Lungimea minimă a șurubului: 10 mm

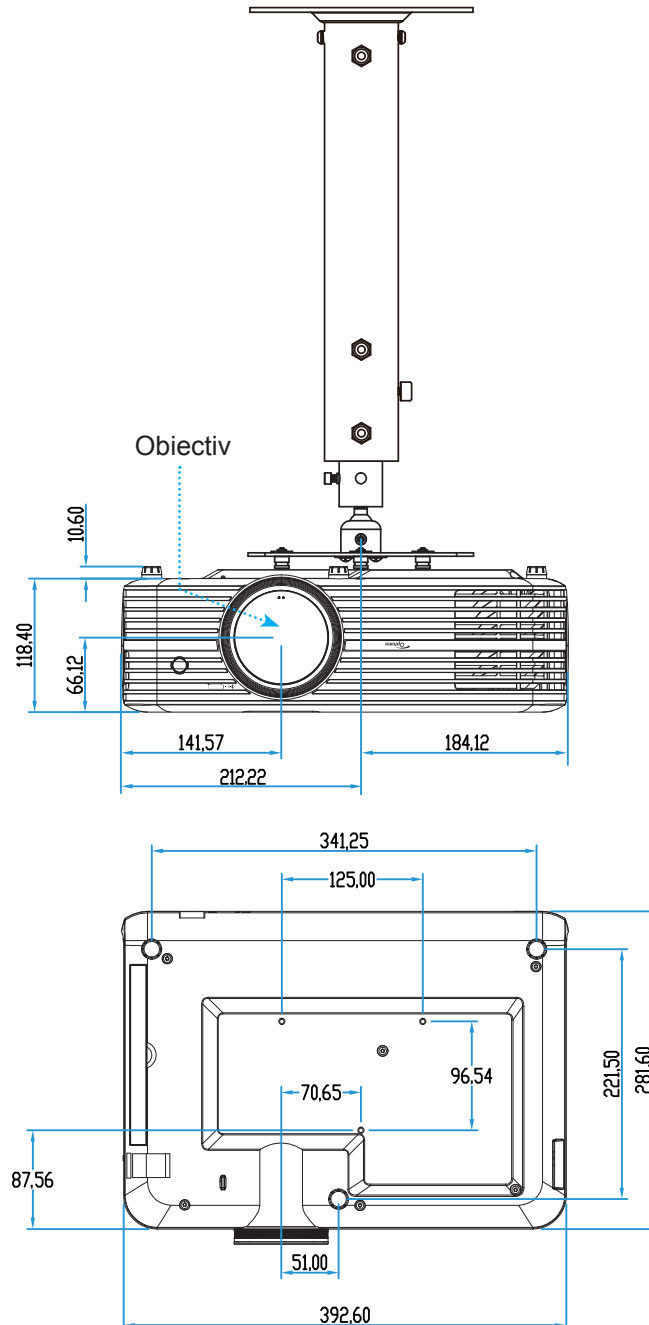

Notă: Vă rugăm să rețineți că daunele rezultate din instalarea incorectă vor duce la anularea garanției.



Atentie:

- Dacă achiziționați o placă de montare pe tavan de la altă companie, asigurați-vă că utilizați dimensiunea corectă a șurubului. Dimensiunea șurubului va varia în funcție de grosimea plăcii de montare.
- Asigurați-vă că mențineți un spațiu de cel puțin 10 cm dintre tavan și partea de jos a proiecteurului.
- Evitați instalarea proiecteurului lângă o sursă de căldură.

INFORMAȚII SUPLIMENTARE

Coduri telecomandă IR



Tastă	Număr tastă	MTX.	Format	Data0	Data1	Data2	Data3	Descriere	
Pornire/ Oprire alimentare		K12	04	F1	32	CD	71	8E	Consultați secțiunea „Pornirea/Oprirea proiectorului” de la pagina 18.
Sursa		K3	11	F1	32	CD	18	E7	Apăsați pentru a selecta un semnal de intrare.
Acasă		K13	03	F1	32	CD	92	6D	Apăsați pentru a reveni la ecranul de pornire.
Meniu		K8	17	F1	32	CD	0E	F1	Apăsați butonul pentru a lansa meniul afișajului de pe ecran (OSD). Pentru a ieși din OSD, apăsați pe din nou.
Reveniți		K4	10	F1	32	CD	86	79	Apăsați pentru a reveni la pagina precedentă.
Sus		K7	18	F2	32	CD	11	EE	Utilizați pentru a selecta elemente sau a face ajustări în selecția dumneavoastră.
Stânga		K14	02	F2	32	CD	10	EF	
Dreapta		K5	09	F2	32	CD	12	ED	
Jos		K2	19	F2	32	CD	14	EB	
Introd.	Enter	K9	16	F1	32	CD	0F	F0	Confirmați selecția elementului.
Mut		K15	01	F1	32	CD	52	AD	Apăsați pentru a activa/a dezactiva difuzorul încorporat al proiectorului.
Mod de afisare		K10	15	F1	32	CD	91	6E	Apăsați pentru a afișa meniul Mod de afișare. Pentru a ieși din meniul Mod de afișare, apăsați din nou.
Opțiune		K6	08	F1	32	CD	25	DA	Apăsați pentru a configura setările funcției Smart TV.
Volum -		K11	12	F2	32	CD	0C	F3	Apăsați pentru a reduce volumul.
Volum +		K1	05	F2	32	CD	09	F6	Apăsați pentru a crește volumul.

INFORMAȚII SUPLIMENTARE

Depanare

Dacă aveți o problemă cu proiectorul, vă rugăm să consultați următoarele informații. Dacă o problemă persistă, vă rugăm să contactați distribuitorul local sau centrul de service.

Probleme de imagine

- ❓ *Nu se afiseaza nimic.*
 - Asigurați-vă că toate cablurile și conexiunile electrice sunt corect conectate după cum este descris în secțiunea „Instalare”.
 - Asigurați-vă că pinii conectorilor nu sunt îndoiți sau ruși.
 - Verificați dacă lampa a fost instalată corect. Consultați secțiunea „Înlocuirea lămpii” de la paginile 52-53.
 - Asigurați-vă că funcția „Mut” nu este pornită.

- ❓ *Imaginea este înafara focalizării*
 - Ajustați inelul de focalizare de pe obiectivul proiectorului. Consultați pagina 16.
 - Asigurați-vă că ecranul de proiecție este la distanța necesară față de proiector. (Consultați pagina 57).

- ❓ *Imaginea este întinsă atunci când se afișează titlul DVD 16:9*
 - Când redați DVD anamorfic sau DVD 16:9, proiectorul va afișa cea mai bună imagine în format 16: 9 pe partea proiectorului.
 - Dacă redați titlul DVD în format 4:3, vă rugăm să modificați formatul la 4:3 în OSD-ul proiectorului.
 - Vă rugăm să setați formatul de afișare ca tip raport de aspect 16:9 (lat) în player-ul DVD.

- ❓ *Imaginea este prea mica sau prea mare*
 - Reglați nivelul de zoom din partea de sus a proiectorului.
 - Mutati proiectorul mai aproape sau mai departe de ecran.
 - Apăsăți pe „Menu” pe panoul proiectorului și mergeți la „Setări afișare-->Aspect Ratio”. Încercați diferite setări.

- ❓ *Imaginea are marginile inclinate:*
 - Dacă este posibil, re poziționați proiectorul astfel încât să fie centrat pe ecran și sub limita de jos a acestuia.

- ❓ *Imaginea este inversată*
 - Selectați „Setări proiector-->Mod proiecție” din OSD și ajustați direcția de proiecție.

- ❓ *Imagine dublă neclară*
 - Asigurați-vă că „Mod de afisare” nu este 3D pentru a evita ca imaginile 2D normale să apară ca imagini duble estompate.

INFORMAȚII SUPLIMENTARE

 Două imagini, format de afișare alăturată

- Setează „3D” --> „Format 3D” la „SBS”.

Alte probleme

 Proiectorul nu mai răspunde la niciun control

- Dacă este posibil, opriți proiectorul, apoi deconectați cablul de alimentare și așteptați cel puțin 20 de secunde înainte de a reconecta alimentarea.

 Lampa se arde sau pocnește

- Când lampa ajunge la sfârșitul duratei sale de viață, se va arde și poate pocni puternic. Dacă se întâmplă acest lucru, proiectorul nu va porni până când modulul lămpii nu este înlocuit. Pentru a înlocui lampa, urmați procedurile din secțiunea „Înlocuirea lămpii”, de la paginile 52-53.

Probleme cu telecomanda

 Dacă telecomanda nu funcționează

- Verificați ca unghiul de operare al telecomenzii să se încadreze în limitele de $\pm 15^\circ$ (pe orizontală) și de $\pm 10^\circ$ (pe verticală) față de receptorul IR de pe proiector.
- Asigurați-vă că nu există obstrucții între telecomandă și proiector. Aproiați-vă la 7 m (~22 ft) de proiector.
- Asigurați-vă că bateria este introdusă corect.
- Înlocuiți bateria dacă este consumată.

INFORMAȚII SUPLIMENTARE

Indicatoare de avertizare

Atunci când indicatorii de avertizare (a se vedea mai jos) se aprind sau iluminează intermitent, proiectorul se va închide automat:

- Indicatorul LED „LAMPĂ” este aprins roșu și, dacă este „Pornit/Standby”, indicatorul iluminează intermitent roșu.
- Indicatorul LED „TEMPERATURĂ” este aprins roșu și, dacă este „Pornit/Standby”, indicatorul iluminează intermitent roșu. Aceasta indică faptul că proiectorul s-a supraîncălzit. În condiții normale, proiectorul poate fi pornit din nou.
- Indicatorul LED „TEMPERATURĂ” iluminează intermitent roșu și, dacă este „Pornit/Standby”, indicatorul iluminează intermitent roșu.

Deconectați cablul de alimentare de la proiector, așteptați 30 de secunde și încercați din nou. Dacă indicatorul de avertizare se aprinde sau iluminează intermitent, contactați cel mai apropiat centru de servicii pentru asistență.

Mesaje transmise prin indicatorii LED

Mesaj	LED Pornit/Standby		LED Temperatură	LED Lampă
	(Rosu)	(Albastru)	(Rosu)	(Rosu)
Stare Standby (Cablul de alimentare de intrare)	Lumină continuă			
Pornire (încălzire)		Strălucire (oprit 0,5 sec/pornit 0,5 sec)		
Pornire și iluminare lampă		Lumină continuă		
Oprire (răcire)		Strălucire (oprit 0,5 sec/pornit 0,5 sec). Revine la lumina roșie constantă atunci când se oprește ventilatorul de răcire.		
Eroare (defect lampă)	Strălucire			Lumină continuă
Eroare (Eroare vent.)	Strălucire		Strălucire	
Eroare (temperatură excesivă)	Strălucire		Lumină continuă	
Stare Standby (modul Imagine remanentă)		Strălucire		
Imagine remanentă (încălzire)		Strălucire		
Imagine remanentă (răcire)		Strălucire		
Imagine remanentă (lampă aprinsă)		Strălucire (3 s activat/1 s dezactivat)		
Imagine remanentă (lampă stinsă)		Strălucire (1 sec. activat/3 sec. dezactivat)		

INFORMAȚII SUPLIMENTARE

- Oprește:



- Atenționare temperatura:

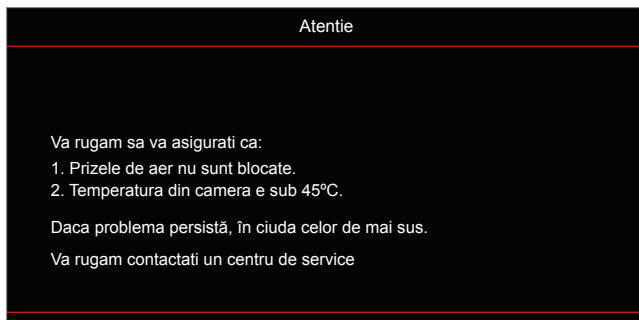

- Atenționare lampa:

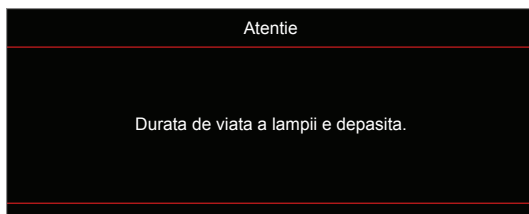

- Eșuare ventilator:

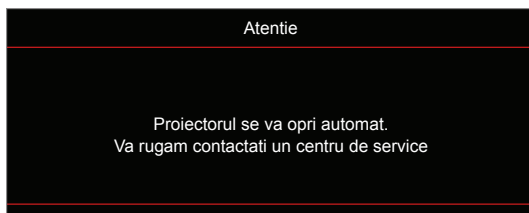

- Avertisment de oprire:

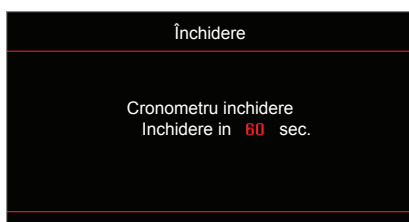

INFORMAȚII SUPLIMENTARE

Specificații

Optică	Descriere
Rezoluție maximă	- Grafică până la 2160p la 60 Hz - Rezoluție maximă: HDMI1 (2.0): 2160p la 60 Hz HDMI2 (2.0): 2160p la 60 Hz
Rezoluție nativă	(fără dispozitiv de acționare) 1920 x 1080
Obiectiv	Zoom manual și focalizare manuală
Dimensiune imagine (diagonală)	34,1" ~ 302,4", optimizat la lățime de 82" (2,2 m)
Distanță de proiecție	1,2 ~ 8,1 m, optimizat la 1,61 m

Partea electrică	Descriere
Intrări	- HDMI V2.0 x2 - Intrare VGA - Intrare audio 3,5 mm - USB-A x 2 (1 pentru serviciu, 1 pentru Alexa) - USB3.0 (pentru intrare de alimentare de 5 V și 1,5 A sau cheie hardware USB/Wi-Fi) - USB2.0 - RS232C tată (d-sub, 9 pini) - RJ-45 (se acceptă control prin web)
Ieșiri	- Ieșire audio de 3,5mm - Ieșire SPDIF - Declanșator 12 V (mufă de 3,5 mm)
Reproducere culori	1073,4 milioane de culori
Frecvență scanare	Frecvență de scanare orizontală: 15,375 ~ 91,146 KHz Frecvență de scanare verticală: 24 ~ 85 Hz (120 Hz pentru proiector cu caracteristica 3D)
Difuzoare integrate	2x boxe de 5 W
Cerințe de alimentare	100 - 240 V c.a. ±10 %, 50/60 Hz
Curent de intrare	3,8A - 1,0 A

Partea mecanică	Descriere
Orientarea instalării	Față, Spate, Tavan - față, Spate - sus
Dimensiuni (L x A x Î)	- 392,6 x 281,6 x 118,4 mm (fără picioare) - 392,6 x 281,6 x 129 mm (cu picioare)
Greutate	6,5 ± 0,5 kg
Condiții de mediu	5 ~ 40 °C în stare de funcționare, umiditate între 10 și 85 % (fără condensare)

Notă: Toate specificațiile pot fi modificate fără o notificare prealabilă.

INFORMAȚII SUPLIMENTARE

Configurare Alexa



Pentru a configura și a asocia proiectorul Alexa, scanați codul QR sau vizitați adresa URL:
<https://www.optoma.com/support/download>



INFORMAȚII SUPLIMENTARE

Birourile Optoma din întreaga lume

Pentru servicii sau asistență vă rugăm să contactați oficiul local.



SUA

3178 Laurelview Ct.
Fremont, CA 94538, USA
www.optomausa.com

 888-289-6786
 510-897-8601
 services@optoma.com



Canada

3178 Laurelview Ct.
Fremont, CA 94538, USA
www.optomausa.com

 888-289-6786
 510-897-8601
 services@optoma.com

America Latină

3178 Laurelview Ct.
Fremont, CA 94538, USA
www.optomausa.com

 888-289-6786
 510-897-8601
 services@optoma.com



Europa

Unit 1, Network 41, Bourne End Mills,
Hemel Hempstead, Herts,
HP1 2UJ, United Kingdom
www.optoma.eu
Tel service: +44 (0)1923 691865

 +44 (0) 1923 691 800
 +44 (0) 1923 691 888
 service@tsc-europe.com



Benelux BV

Randstad 22-123
1316 BW Almere
The Netherlands
www.optoma.nl

 +31 (0) 36 820 0252
 +31 (0) 36 548 9052



Franța

Bâtiment E
81-83 avenue Edouard Vaillant
92100 Boulogne Billancourt, France

 +33 1 41 46 12 20
 +33 1 41 46 94 35
 savoptoma@optoma.fr



Spain

C/ José Hierro,36 Of. 1C
28522 Rivas VaciaMadrid,
Spain

 +34 91 499 06 06
 +34 91 670 08 32



Germania

Wiesenstrasse 21 W
D40549 Düsseldorf,
Germany

 +49 (0) 211 506 6670
 +49 (0) 211 506 66799
 info@optoma.de

Scandinavia



Lerpeveien 25
3040 Drammen
Norway

 +47 32 98 89 90
 +47 32 98 89 99
 info@optoma.no

PO.BOX 9515
3038 Drammen
Norway

Coreea

WOOMI TECH.CO.,LTD.
4F, Minu Bldg.33-14, Kangnam-Ku,
Seoul,135-815, KOREA
korea.optoma.com

 +82+2+34430004
 +82+2+34430005



Japan

東京都足立区綾瀬3-25-18
株式会社オーエス
コンタクトセンター:0120-380-495

 info@os-worldwide.com
www.os-worldwide.com



Taiwan

12F., No.213, Sec. 3, Beixin Rd.,
Xindian Dist., New Taipei City 231,
Taiwan, R.O.C.
www.optoma.com.tw

 +886-2-8911-8600
 +886-2-8911-6550
 services@optoma.com.tw
asia.optoma.com



Hong Kong

Unit A, 27/F Dragon Centre,
79 Wing Hong Street,
Cheung Sha Wan,
Kowloon, Hong Kong

 +852-2396-8968
 +852-2370-1222
www.optoma.com.hk

China

5F, No. 1205, Kaixuan Rd.,
Changning District
Shanghai, 200052, China

 +86-21-62947376
 +86-21-62947375
www.optoma.com.cn



P/N:36.7CM08G001-A