

DLP®-projektor

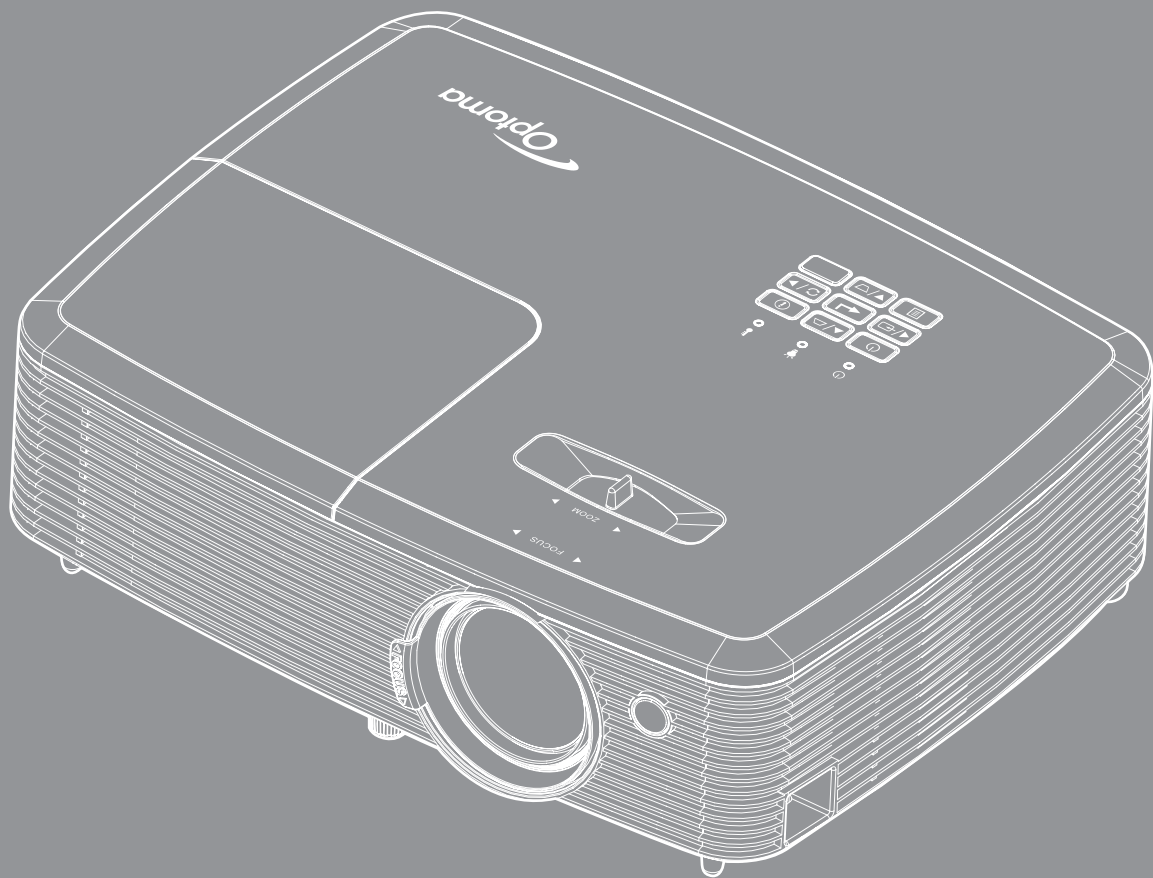

SISÄLTÖ

TURVALLISUUS	4
<i>Tärkeä turvaohje.....</i>	<i>4</i>
<i>3D-turvallisuustiedot.....</i>	<i>5</i>
<i>Tekijänoikeudet.....</i>	<i>6</i>
<i>Vastuuvapauslauseke</i>	<i>6</i>
<i>Tavaramerkkien tunnustaminen</i>	<i>6</i>
<i>FCC</i>	<i>7</i>
<i>Vaatimustenmukaisuusvakuutus EU-maissa</i>	<i>7</i>
<i>WEEE.....</i>	<i>7</i>
JOHDANTO	8
<i>Pakkauksen sisältö.....</i>	<i>8</i>
<i>Vakiolisävarusteet</i>	<i>8</i>
<i>Valinnaiset lisävarusteet.....</i>	<i>8</i>
<i>Tuotekuvaus</i>	<i>9</i>
<i>Liitännät.....</i>	<i>10</i>
<i>Näppäimistö.....</i>	<i>12</i>
<i>Kaukosäädin 1.....</i>	<i>13</i>
<i>Kaukosäädin 2.....</i>	<i>14</i>
ASETUKSET JA ASENNUS.....	15
<i>Projektorin asennus.....</i>	<i>15</i>
<i>Lähteiden yhdistäminen projektoriin.....</i>	<i>16</i>
<i>Heijastetun kuvan säätäminen</i>	<i>20</i>
PROJEKTORIN KÄYTTÖ.....	23
<i>Projektorin virran kytkeminen päälle/pois päältä</i>	<i>23</i>
<i>Tulolähteen valitseminen</i>	<i>24</i>
<i>Valikossa navigointi ja ominaisuudet.....</i>	<i>25</i>
<i>Kuvaruutuvalikkopuu</i>	<i>26</i>
<i>Näyttö kuva-asetukset-valikko.....</i>	<i>35</i>
<i>Näyttö 3D-valikko</i>	<i>37</i>
<i>Näyttö kuvasuhdevalikko.....</i>	<i>38</i>
<i>Näyttö reunamaskivalikko.....</i>	<i>42</i>
<i>Näyttö zoomivalikko.....</i>	<i>42</i>
<i>Näyttö kuvansiirtovalikko</i>	<i>42</i>
<i>Näyttö trapetsikorjausvalikko.....</i>	<i>42</i>
<i>Audio audio-tulo 2 -toimintovalikko.....</i>	<i>42</i>
<i>Audio mikrofoniin äänenvoimakkuus -valikko.....</i>	<i>42</i>
<i>Audion mykistys -valikko</i>	<i>42</i>
<i>Audion äänenvoimakkuus -valikko</i>	<i>42</i>
<i>Asetukset projisointi -valikko</i>	<i>43</i>
<i>Asetukset näyttötyyppi -valikko</i>	<i>43</i>

<i>Aseta lampun asetukset -valikko</i>	43
<i>Aseta suodatinasetukset -valikko</i>	43
<i>Aseta virta-asetukset -valikko</i>	43
<i>Asetukset suojaus -valikko</i>	44
<i>Aseta HDMI-linkkiasetukset -valikko (Tyyppi 2)</i>	45
<i>Asetukset testikuvio -valikko</i>	45
<i>Aseta kaukosäädinasetukset -valikko</i>	45
<i>Asetukset projektorin tunnus -valikko</i>	46
<i>Asetukset valinnat-valikko</i>	46
<i>Asetuksen nollausvalikko</i>	47
<i>Verkko-LAN-valikko (Tyyppi 3)</i>	47
<i>Verkon ohjausvalikko</i>	48
<i>Aseta verkon ohjausasetukset -valikko</i>	49
<i>Info-valikko</i>	54



KUNNOSSAPITO..... 55

<i>Lampun vaihtaminen</i>	55
<i>Pölysuodattimen asennus ja puhdistus</i>	57

LISÄTIETOJA 58

<i>Yhteensopivat kuvatarkkuudet</i>	58
<i>Kuvakoko ja projisointietäisyys</i>	61
<i>Projektorin mitat ja kattokiinnitysasennus</i>	63
<i>Infrapunakaukosäädin 1 koodit</i>	64
<i>Infrapunakaukosäädin 2 koodit</i>	66
<i>Vianmääritys</i>	68
<i>Varoitusvalo</i>	70
<i>Tekniset tiedot</i>	72
<i>Optoman maailmanlaajuiset toimistot</i>	73

TURVALLISUUS

	Tasasivuisessa kolmiossa olevan vilkkuvan, nuolipäisen salaman tarkoitus on varoittaa käyttäjää tuotteen kotelon sisässä olevasta eristämättömästä "vaarallisesta jännitteestä", joka on riittävän suuri muodostamaan sähköiskun vaaran.
	Tasasivuisen kolmion sisällä olevan huutomerkin tarkoitus on ilmoittaa käyttäjälle sovelluksen mukana tulevassa kirjallisessa materiaalissa olevista tärkeistä käyttö- ja ylläpito (huolto) -ohjeista.

Noudata kaikkia tässä käyttöoppaassa suositeltuja varoituksia, varotoimia ja huoltotoimenpiteitä.

Tärkeä turvaohje

- Älä tuki tuuletusaukkoja. Jotta voisit varmistaa projektorin luotettavan käytön ja suojata sitä ylikuumenemiselta, on suositeltavaa sijoittaa se niin, että sen tuuletus ei esty. Älä esimerkiksi aseta projektoria täydelle kahvipöydälle, sohvalle, sänkyyn jne. Älä aseta projektoria syvennykseen, kuten kirjahyllyyn tai hyllyyn, joka rajoittaa ilman virtausta.
- Tulipalon tai sähköiskun vaaran vähentämiseksi älä altista projektoria sateelle tai kosteudelle. Älä asenna laitetta lähelle lämmönlähteitä (esim. lämpöpattereita, lämmittimiä ja liesiä) tai muita lämpöä tuottavia laitteita (esim. vahvistimia).
- Älä anna esineiden tai nesteiden joutua projektorin sisään. Ne saattavat koskettaa vaarallisia jännitepisteitä tai oikosulkea osia, mistä saattaa seurata tulipalo tai sähköisku.
- Älä käytä seuraavanlaisissa olosuhteissa:
 - Äärimmäisen kuumassa, viileä tai kosteassa ympäristössä.
 - (i) Varmista, että ympäristön lämpötila on 5°C-40°C
 - (ii) Suhteellinen kosteus on 10%-85 %
 - Pölyisessä tai likaisessa ympäristössä.
 - Älä käytä laitetta voimakkaita magneettikenttiä muodostavien laitteiden läheisyydessä.
 - Suorassa auringonvalossa.
- Älä käytä projektoria paikoissa, joiden ilmassa saattaa olla syttyviä tai räjähtäviä kaasuja. Projektorin sisällä oleva lamppu kuumenee käytössä hyvin kuumaksi ja kaasut voivat syttyä ja aiheuttaa tulipalon.
- Älä käytä laitetta, jos se on fyysisesti vahingoittunut tai vaurioitunut. Fyysisiin vahinkoihin tai vaurioihin kuuluu (rajoittamatta):
 - Laite on pudotettu.
 - Virtajohto tai -pistoke on vahingoittunut.
 - Nestettä on läikkynyt projektoriin.
 - Projektori on ollut alttiina sateelle tai kosteudelle.
 - Jotain on pudonnut projektorin sisään tai sen sisällä on jotain irtonaista.
- Älä sijoita projektoria epävakaa alustalle. Projektori voi kaatua ja aiheuttaa vamman tai projektori voi vahingoittua.
- Älä estä valoa tulemasta läpi projektorin linssistä käytön aikana. Valo kuumentaa linssin ja se voi aiheuttaa sulamista, palovammoja tai tulipalon.
- Älä avaa tai pura tuotetta, sillä se voi aiheuttaa sähköiskun.
- Älä yritä huoltaa laitetta itse. Kansien avaaminen saattaa altistaa sinut vaarallisille jännitteille tai muille vaaroille. Soita Optomalle ennen kuin lähetät laitteen korjattavaksi.
- Katso projektorin kotelosta turvallisuuteen liittyvät merkinnät.
- Vain pätevän huoltohenkilön tulee korjata laite.

- Käytä vain valmistajan määrittämiä liitäntöjä/lisälaitteita.
- Älä katso suoraan projektorin linssiin käytön aikana. Kirkas valo saattaa vahingoittaa silmiäsi.
- Kun vaihdat lamppua, anna laitteen ensin jäähtyä. Noudata ohjeita, jotka on kuvattu sivuilla 55-56.
- Laite ilmoittaa, kun lamppu on syytä vaihtaa. Vaihda lamppu, kun saat varoitusviestejä.
- Kun olet vaihtanut lamppumoduulin, palauta "Lampun nollaus"-toiminto näyttövalikon kohdassa "Asetukset | Lampun asetukset".
- Laittaessasi projektorin pois päältä, varmista että sen jäähdytyskierto on suoritettu ennen virran katkaisemista. Anna projektorin jäähtyä 90 sekuntia.
- Kun lampun käyttöikä on lähestymässä loppuaan, näyttöön tulee viesti "Lamppuikä ylitetty.". Ota yhteys paikalliseen jälleenmyyjään tai huoltokeskukseen lampun vaihtamiseksi niin pian kuin mahdollista.
- Sammuta laite ja irrota virtapistoke pistorasiasta, ennen kuin puhdistat tuotteen.
- Käytä kotelon puhdistamiseen pehmeää, kuivaa liinaa, joka on kostutettu miedolla pesuaineella. Älä käytä laitteen puhdistamiseen hankaavia puhdistusaineita, vahoja tai liuottimia.
- Irrota virtajohto virtalähteestä, jos laitetta ei käytetä pitkään aikaan.

Huomautus: *Kun lamppu saavuttaa käyttöikänsä pään, projektori ei toimi, ennen kuin lamppu on vaihdettu. Vaihdaaksesi lampun, toimi sivuilla 55-56, kohdassa "Lampun vaihtaminen" annettujen ohjeiden mukaisesti.*

- *Älä aseta projektoria paikkoihin, joissa se voi altistua tärinälle tai iskuille.*
- *Älä koske linssiin paljain käsin*
- *Poista paristo(t) kaukosäätimestä ennen varastointia. Jos paristo(t) jäävät kaukosäätimeen pitkiksi ajoiksi, ne voivat vuotaa.*
- *Älä käytä tai varastoi projektoria paikoissa, joissa voi olla öljyn tai tupakan savua, se voi heikentää projektorin suorituskyvyn laatua.*
- *Noudata oikeaa projektorin suuntausasennusta. Muu kuin vakioasennus voi heikentää projektorin suorituskykyä.*
- *Käytä jatkojohtoa ja/tai ylijännitesuojaa. Virtakatkokset ja jännitteen laskut voivat RIKKOA laitteita.*

3D-turvallisuustiedot

Noudata kaikkia varoituksia ja suositeltuja varotoimia ennen kuin itse käytät tai lapsesi käyttää 3D-toimintoa.

Varoitus

Lapset ja teini-ikäiset ovat herkempiä terveysongelmille, jotka liittyvät 3D-katsomiseen ja heitä on valvottava tarkoin, kun he katsovat kuvaa.

Valoherkkyysepilepsia ja muut terveysriskit

- Jotkut katsoja voivat saada epilepsiakohtauksen tai sydänkohtauksen altistuessaan tietyille projisoidun kuvan tai videopelien vilkkuville kuville tai valoille. Jos itselläsi tai suvussa esiintyy epilepsiaa tai sydänkohtauksia, ota yhteys lääkäriin ennen kuin käytät 3D-toimintoa.
- Sellaisillakin henkilöillä, joilla itsellä tai suvussa ei esiinny epilepsiaa tai sydänkohtauksia, voi olla diagnostisoimattomia tiloja, jotka voivat aiheuttaa valoherkkyysepilepsiakohtauksia.
- Raskaana olevien naisten, vanhusten, erilaisista sairauksista kärsivien henkilöiden, unen puutteesta kärsivien henkilöiden tai alkoholin vaikutuksen alaisten henkilöiden tulisi välttää 3D-toiminnon käyttämistä.
- Jos 3D-kuvaa katsoessasi ilmenee jokin seuraavista oireista, lopeta heti katsominen ja ota yhteys erikoissairaanhoidon: (1) muuttunut näkökyky, (2) pyöräällä päästä olo, (3) huimaus, (4) tahattomat liikkeet, kuten silmän tai lihaksen nykiminen, (5) sekavuus, (6) pahoinvointi, (7) tajuttomuus, (8) kouristukset, (9) krampit tai (10) ajan ja paikan tajun menettäminen. Lapset ja teini-ikäiset ovat aikuisia herkempiä kokemaan näitä oireita. Vanhempien tulee valvoa lapsia ja kysyä, kokevatko he näitä oireita.

- 3D-projektion katsominen voi myös aiheuttaa liikepahoinvointia, jälkikuvia, ajan ja paikan tajun menettämistä, silmän rasittumista ja vähentynyttä asennon vakautta. On suositeltavaa, että käyttäjät pitävät usein taukoja vähentääkseen näiden vaikutusten mahdollisuutta. Jos silmissäsi esiintyy oireita rasittumisesta tai kuivuudesta tai jos sinulla ilmenee jokin yllä mainituista oireista, lopeta heti tämän laitteen käyttö ja jatka laitteen käyttöä vasta vähintään puolen tunnin kuluttua, kun oireet ovat poistuneet.
- 3D-projektion katsominen liian lähellä näyttöä tai liian pitkäkestoinen katsominen voi vahingoittaa näköä. Ihanteellinen katsomisetaisyys on vähintään kolme kertaa näytön korkeus. On suositeltavaa, että katsoja silmät ovat näytön tasalla.
- 3D-projektion katsominen 3D-laseilla pitkän aikaa voi aiheuttaa päänsärkyä tai rasittumista. Jos koet päänsärkyä, rasittumista tai huimausta, lopeta 3D-projektion katsominen ja lepuuta silmiäsi.
- Älä käytä 3D-laseja mihinkään muuhun tarkoitukseen kuin 3D-projektion katsomiseen.
- 3D-lasien käyttö muuhun tarkoitukseen (kuten silmälaseina, aurinkolaseina, suojalaseina jne.) voi olla fyysisesti vahingollista ja heikentää näköä.
- 3D-projektion katsominen voi johtaa joillakin katsojilla ajan ja paikan tajun menettämiseen. ÄLÄ tämän vuoksi sijoita 3D-PROJEKTORIA lähelle portaikkoo, sähköjohtoja, parvekettä tai muuta kohdetta, johon voi kompastua tai törmätä, tai jotka voivat pudota, rikkoontua tai kaatua.

Tekijänoikeudet

Tämä julkaisu, mukaan lukien kaikki valokuvat, kuvitus ja ohjelmisto, on suojattu kansainvälisillä tekijänoikeuslaeilla. Kaikki oikeudet pidätetään. Tätä käyttöopasta tai mitään sen sisältämää materiaalia ei saa monistaa ilman tekijän kirjallista lupaa.

© Tekijänoikeudet 2016

Vastuuvapauslauseke

Tämän asiakirjan tiedot voivat muuttua ilman ilmoitusta. Valmistaja ei anna mitään esityksiä tai takuita tämän asiakirjan sisällölle ja erityisesti sanoutuu irti kaikista epäsuorista takuista myytävyydestä tai soveltuvuudesta johonkin tiettyyn tarkoitukseen. Valmistaja pidättää oikeudet tarkistaa tätä julkaisua ja tehdä aika-ajoin muutoksia sen sisältöön ilman velvoitetta ilmoittaa tällaisista tarkistuksista tai muutoksista kenellekään.

Tavaramerkkien tunnustaminen

Kensington on ACCO Brand Corporationin Yhdysvalloissa rekisteröity tavaramerkki, jolle on myönnetty rekisteröinti, ja jolle on vireillä hakemuksia muissa maissa eri puolilla maailmaa.

HDMI, HDMI-logo ja High-Definition Multimedia Interface ovat HDMI Licensing LLC:n tavaramerkkejä tai rekisteröityjä tavaramerkkejä Yhdysvalloissa ja muissa maissa.

DLP®, DLP Link ja DLP logo ovat Texas Instrumentsin rekisteröityjä tavaramerkkejä ja BrilliantColor™ on Texas Instrumentsin tavaramerkki.

Kaikki muut tässä käyttöoppaassa käytetyt tuotenimet ovat niiden vastaavien omistajien omaisuutta, mikä täten tunnustetaan.

DARBEE on Darbee Products, Inc:n tavaramerkki.

MHL, Mobile High-Definition Link ja MHL Logo ovat MHL Licensing, LLC:n tavaramerkkejä tai rekisteröityjä tavaramerkkejä.

FCC

Tämä laite on testattu, ja se on todettu luokan B digitaalisia laitteita koskevien rajoitusten FCC:n sääntökohdan 15 mukaiseksi. Nämä raja-arvot on tarkoitettu turvaamaan riittävä häiriösuojaus asutussa ympäristössä. Tämä laite tuottaa ja käyttää radioaaltoja ja saattaa säteillä niitä ympäristöönsä. Jos laitetta ei asenneta tai käytetä ohjeiden mukaan, se voi aiheuttaa häiriöitä radioliikenteelle.

Kuitenkaan mitään takuita ei ole sille, ettei laite aiheuttaisi häiriöitä radion tai television vastaanottamiseen. Jos tämä laite häiritsee radio- tai televisiovastaanottoa, minkä voi todeta sulkemalla laitteen ja käynnistämällä sen uudelleen, tilannetta voi yrittää korjata seuraavilla toimenpiteillä:

- Suuntaa vastaanottoantenni uudelleen.
- Siirrä laite kauemmas radio- tai televisiovastaanottimesta.
- Kytke laite pistorasiaan, joka kuuluu eri jakopiiriin kuin pistorasia, johon radio tai televisio on kytketty.
- Kysy neuvoa laitteen myyjältä tai kokeneelta radio- tai tv-asentajalta.

Huomautus: Suojatut kaapelit

Kaikki liitännät muihin tietokonelaitteisiin on tehtävä suojatuilla kaapeleilla, jotta säilytetään FCC-säästöstenmukaisuus.

Huomio

Sellaisten muutosten tai mukautusten tekeminen, joita valmistaja ei ole nimenomaisesti hyväksynyt, voi mitätöidä FCC:n myöntämän käyttäjän valtuutuksen käyttää tätä laitetta.

Käyttöehdot

Tämä laite noudattaa FCC-säännösten osaa 15. Käytölle on kaksi seuraavaa ehtoa:

1. Tämä laite ei saa aiheuttaa haitallista häiriötä, ja
2. Tämän laitteen on hyväksyttävä kaikki vastaanotettu häiriö, mukaan luettuna häiriö, joka saattaa aiheuttaa epätoivottavaa toimintaa.

Huomautus: Käyttö Kanadassa

Tämä luokan B digitaalinen laite on Kanadan ICES-003-säädöksen mukainen.

Remarque à l'intention des utilisateurs canadiens

Cet appareil numérique de la classe B est conforme à la norme NMB-003 du Canada.

Vaatimustenmukaisuusvakuutus EU-maissa

- EMC-direktiivi 2004/108/EY (lisäyksineen)
- Matalajännitedirektiivi 2006/95/EY
- R & TTE -direktiivi 1999/5/EY (jos tuotteessa on RF-toiminto)

WEEE



Hävitysohjeet

Älä hävitä tätä elektronista laitetta heittämällä sitä roskiin. Minimoidaksesi saastumisen ja varmistaaksesi parhaan mahdollisen ympäristön suojelun, kierrätä laite.

JOHDANTO

Pakkauksen sisältö

Pura pakkaus varovasti ja tarkista, että kaikki alla listatut vakiolisävarusteet ovat mukana. Joitakin vaihtoehtoisten lisävarusteiden kohteita ei ehkä ole käytettävissä mallin, teknisten tietojen ja ostoalueen mukaan. Tarkista sisältö ostopaikkasi mukaisesti. Jotkut lisävarusteet voivat vaihdella alueittain.

Takuukortti kuuluu toimitukseen vai määrättyillä alueilla. Kysy lisätietoja jälleenmyyjältä.

Vakiolisävarusteet

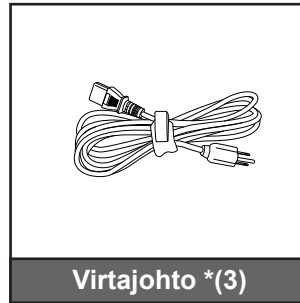

Huomautus:

- Paristo kuuluu kaukosäätimen toimitukseen.
- *(1) Katso Euroopassa voimassa olevat takuutiedot osoitteesta www.optomaeurope.com.
- *(2) Todellinen kaukosäädin voi olla erilainen alueen mukaan.
- *(3) Virtajohto on aluekohtainen.

Valinnaiset lisävarusteet

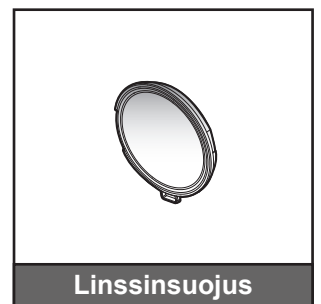
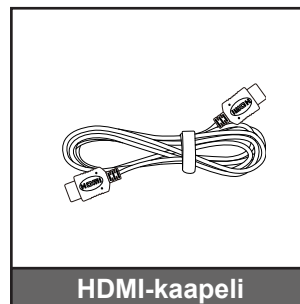
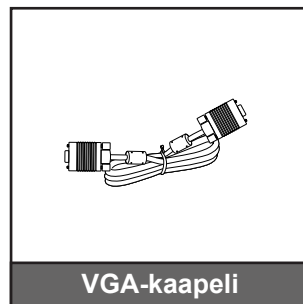

Huomautus: Valinnaiset lisävarusteet vaihtelevat mallin, teknisten tietojen ja alueen mukaan.

JOHDANTO

Tuotekuvaus

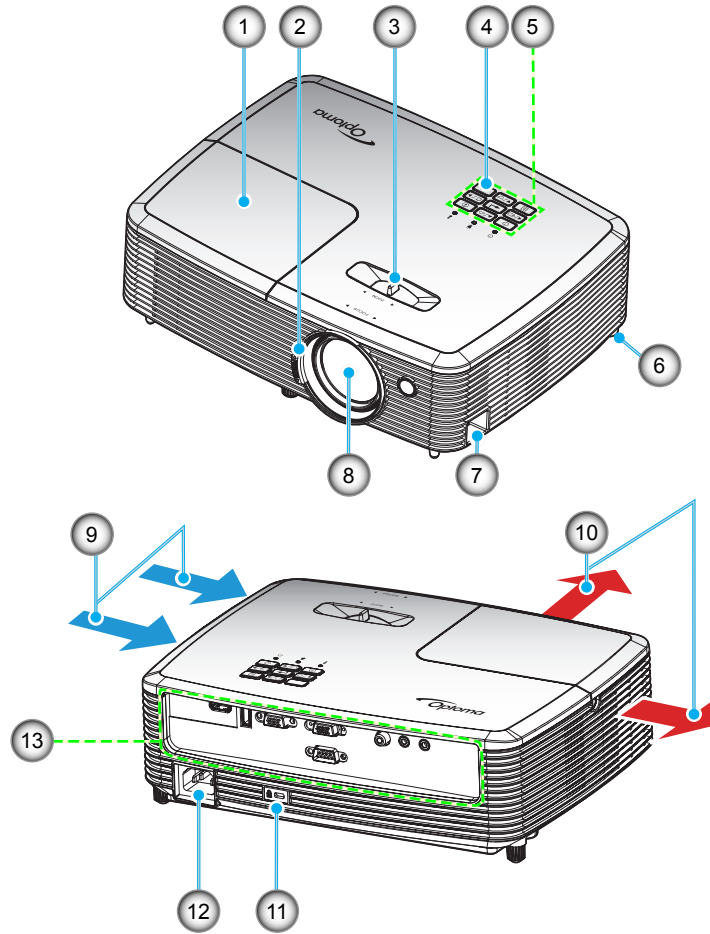

Huomautus: Säilytä 20 cm:n vähimmäisetäisyys "tulo"- ja "lähtö"-tarrojen välillä.

Nro	Kohde	Nro	Kohde
1.	Lampun kansi	8.	Linssi
2.	Tarkennusrenkas	9.	Tuuletus (tuloilma)
3.	Zoomin vipu	10.	Tuuletus (poistoilma)
4.	Infrapunavastaanotin	11.	Kensington™ -lukkoportti
5.	Näppäimistö	12.	Virtapistoke
6.	Kallistuksen säätöjalka	13.	Tulo-/lähtö
7.	Turvapalkki		

JOHDANTO

Liitännät

Tyyppi 1 XGA/ WXGA

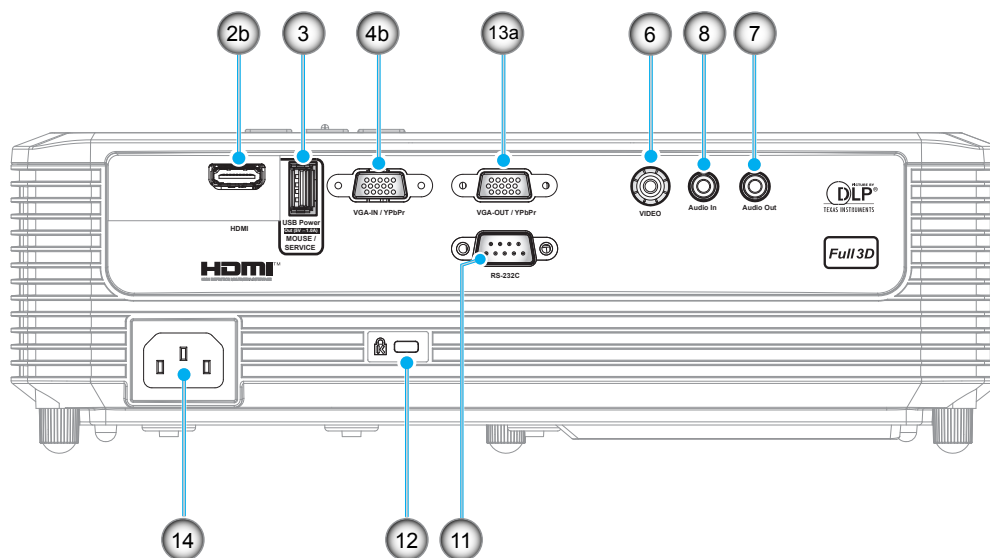

Tyyppi 2 1080p

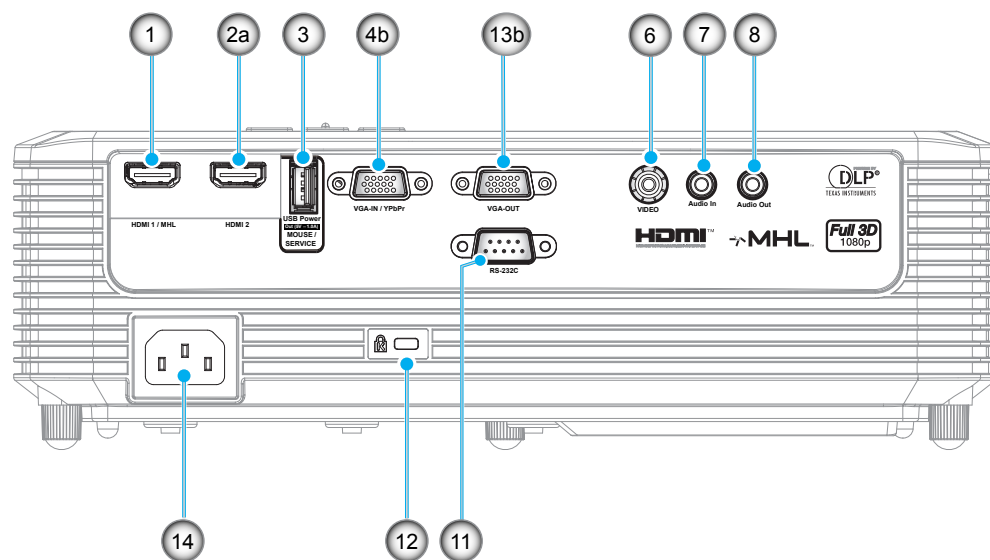

JOHDANTO

Tyyppi 3 XGA/ WXGA

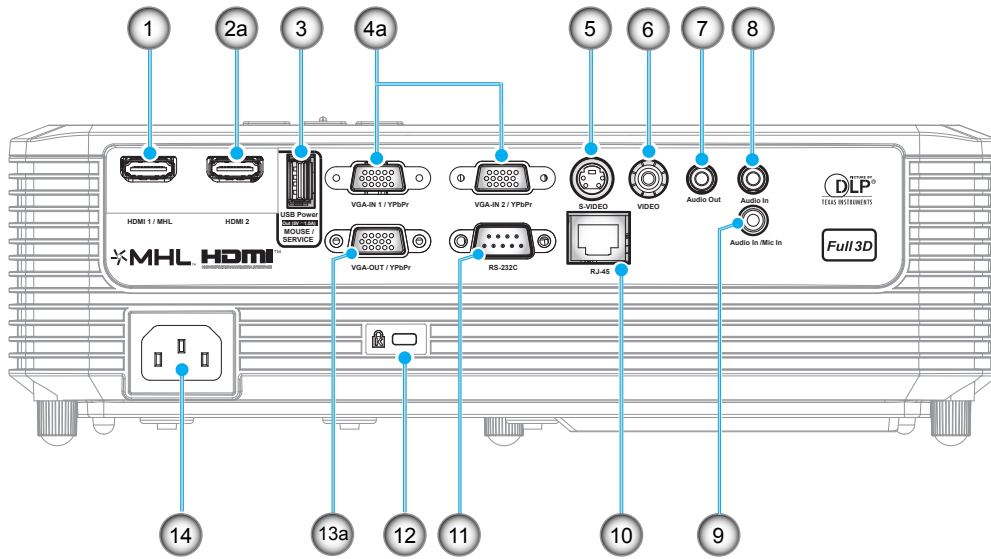

Nro	Kohde	Säädösnimi		
		Tyyppi 1 XGA/ WXGA	Tyyppi 2 1080p	Tyyppi 3 XGA/ WXGA
1.	HDMI 1 / MHL -liitäntä	Ei sovellettavissa	✓	✓
2.	a) HDMI 2 -liitäntä b) HDMI-liitäntä	✓	✓	✓
3.	USB-virtalähtö (5V=1A) -liitäntä / HIIRI- / HUOLTO-liitäntä	✓*	✓	✓*
4.	a) VGA-IN 1/YPbPr-liitäntä ja VGA-IN 2 /YPbPr-liitäntä b) VGA-IN/YPbPr-liitäntä	✓	✓	✓ (x2)
5.	S-VIDEO-liitäntä	Ei sovellettavissa	Ei sovellettavissa	✓
6.	Komposiittiliitäntä	✓	✓	✓
7.	Audio-lähtöliitäntä	✓	✓	✓
8.	Äänitulo -liitäntä	✓	✓	✓ (x2)
9.	Audio In / Mic In -liitäntä	Ei sovellettavissa	Ei sovellettavissa	✓
10.	RJ-45-liitäntä	Ei sovellettavissa	Ei sovellettavissa	✓
11.	RS-232C-liitäntä	✓	✓	✓
12.	Kensington™ -lukkoportti	✓	✓	✓
13.	a) VGA-OUT/YPbPr-liitäntä b) VGA-OUT-liitäntä	✓	✓	✓
14.	Virtapistoke	✓	✓	✓

Huomautus: "✓" tarkoittaa, että kohde on tuettu, "Ei sovellettavissa" tarkoittaa, että kohde ei ole käytettävissä.

Huomautus:

- Etähiiri vaatii erikoiskaukosäätimen.
- *Tämä malli tukee hiiri/huolto-toimintoa.

JOHDANTO

Näppäimistö

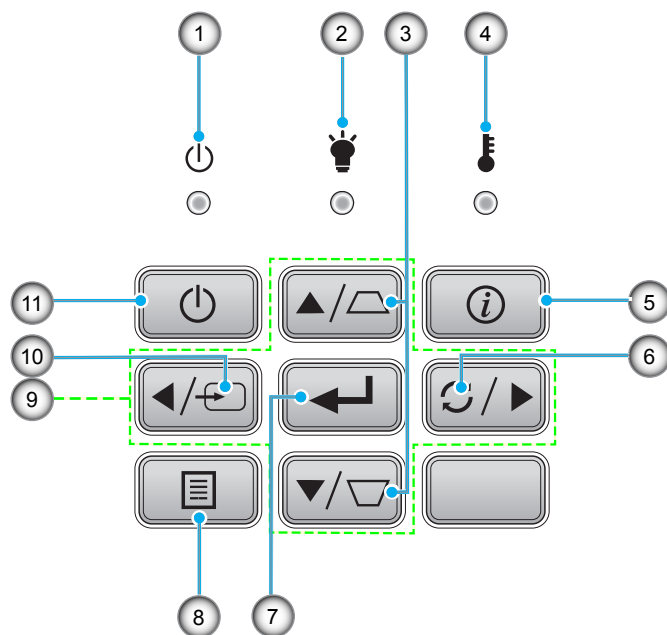

Nro	Kohde	Nro	Kohde
1.	Päälle/Valmiustila-merkkivalo	7.	Vahvista
2.	Lampun merkkivalo	8.	Valikko
3.	Trapetsikorjaus	9.	Nelisuuntaiset valintanäppäimet
4.	Lämpötilan merkkivalo	10.	Lähde
5.	Tiedot	11.	Virran
6.	Re-Sync		

JOHDANTO

Kaukosäädin 1

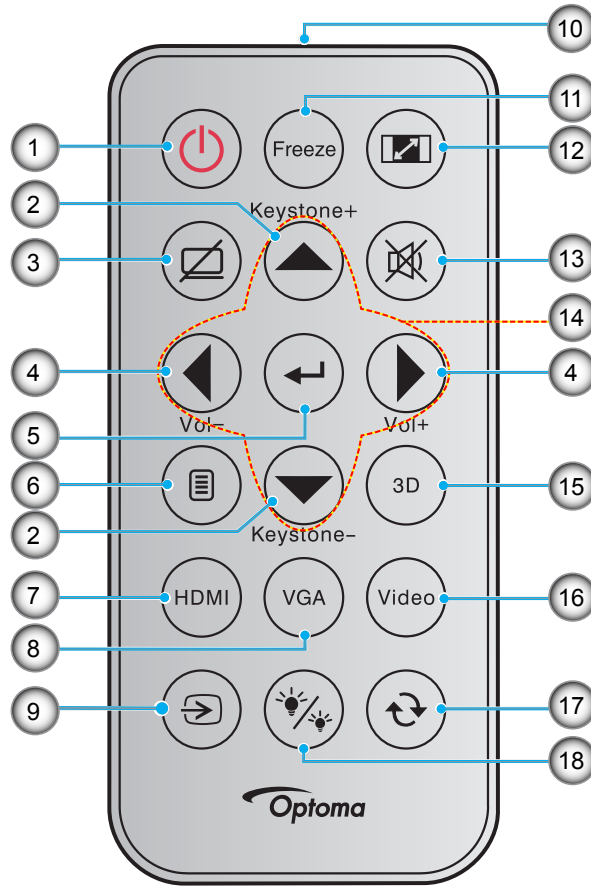

Nro	Kohde	Nro	Kohde
1.	Virta päälle/pois	10.	Infrapuna-LED-merkkivalo
2.	Kuvankorjaus +/-	11.	Pysäytä
3.	AV-mykistys	12.	Kuvasuhde
4.	Äänenvoimakkuus -/+	13.	Mykistys
5.	Vahvista	14.	Nelisuuntaiset valintanäppäimet
6.	Valikko	15.	3D
7.	HDMI	16.	Video
8.	VGA	17.	Uudelleensynkronointi
9.	Lähde	18.	Kirkkaustaso

Huomautus:

- Todellinen kaukosäädin voi olla erilainen alueen mukaan.
- Joillakin näppäimillä ei ehkä ole toimintoa malleissa, jotka eivät tue näitä toimintoja.
- Ennen kuin käytät kaukosäädintä ensimmäistä kertaa, irrota läpinäkyvä eristysteippi. Katso ohjeet pariston asennuksesta sivulta 21.

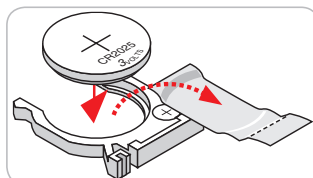

JOHDANTO

Kaukosäädin 2

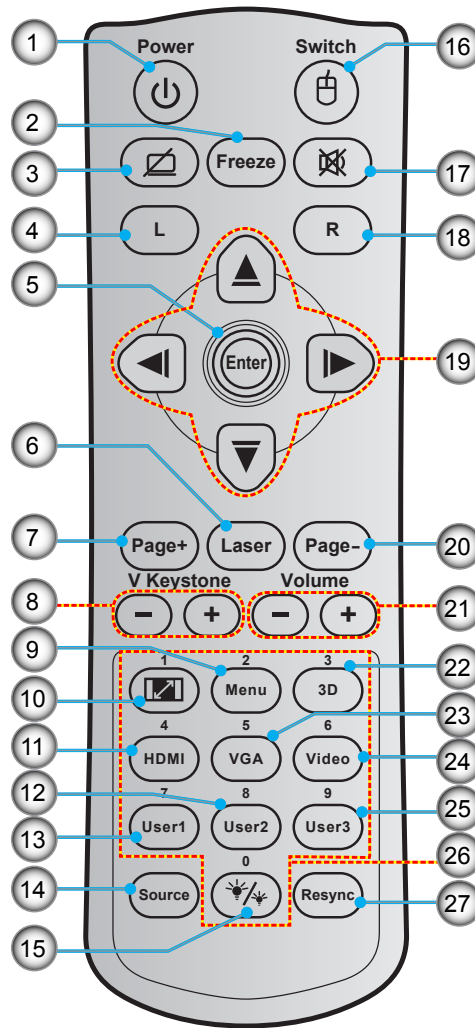

Nro	Kohde	Nro	Kohde
1.	Virta päälle/pois	15.	Kirkkaustaso
2.	Pysäytä	16.	Hiiri päälle / pois
3.	Tyhjä näyttö / Mykistetty audio	17.	Mykistys
4.	Hiiren vasemman painikkeen napsautus	18.	Hiiren oikean painikkeen napsautus
5.	Vahvista	19.	Nelisuuntaiset valintanäppäimet
6.	Laser	20.	Page -
7.	Page +	21.	Äänenvoimakkuus -/+
8.	Pysty kuvankorjaus - / +	22.	3D-valikko päälle/pois
9.	Valikko	23.	VGA
10.	Kuvasuhde	24.	Video
11.	HDMI	25.	Käyttäjät 1-3
12.	Käyttäjä 2	26.	Numeronäppäimistö (0-9)
13.	Käyttäjä 1	27.	Uudelleensynkronointi
14.	Lähde		

Huomautus:

- Todellinen kaukosäädin voi olla erilainen alueen mukaan.
- Joillakin näppäimillä ei ehkä ole toimintoa malleissa, jotka eivät tue näitä toimintoja

ASETUKSET JA ASENNUS

Projektorin asennus

Tämä projektori on suunniteltu asennettavaksi neljään mahdolliseen asentoon.

Huonetera ja henkilökohtainen mielipide ratkaisee, minkä asennussijainnin valitset. Ota huomioon valkokankaan koko ja sijainti, sopivan pistorasian sijainti sekä projektorin ja muiden laitteiden välinen etäisyys ja sijainti.

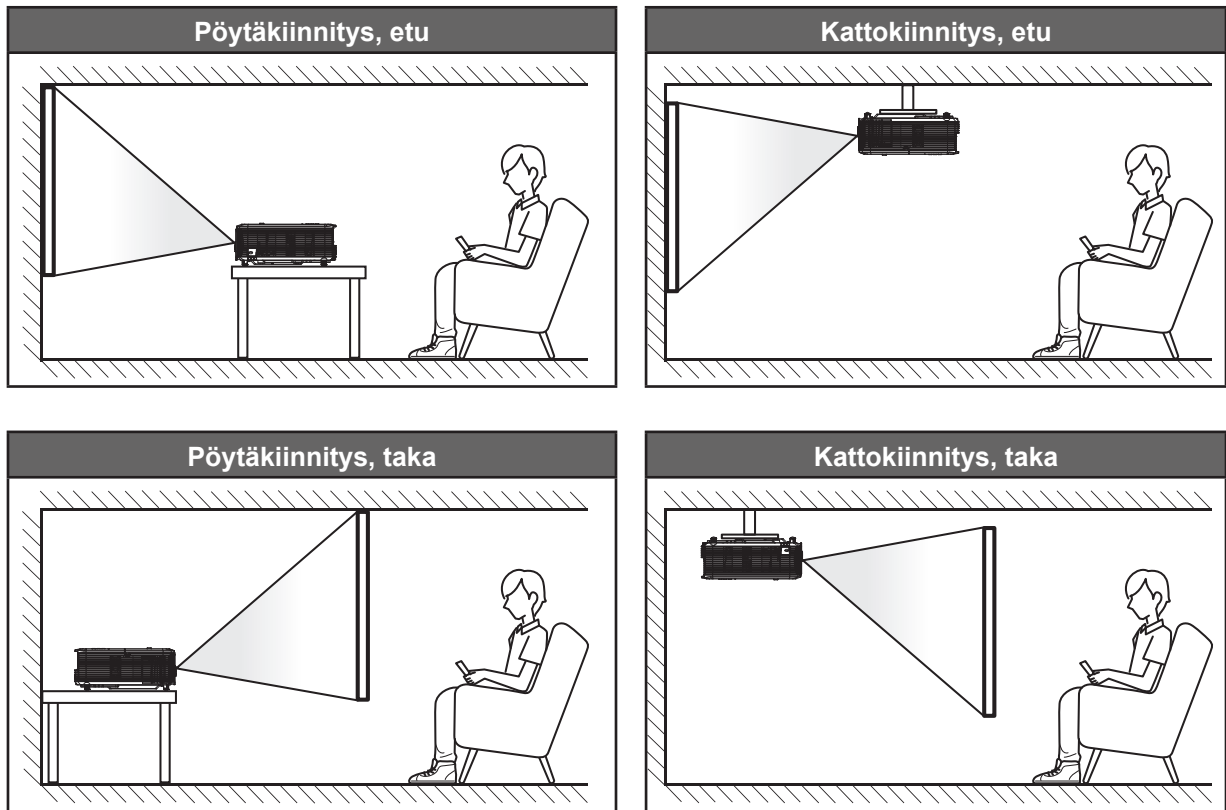

Projektori tulee asettaa tasaiselle pinnalle ja 90 astetta / kohtisuorassa heijastusnäyttöön nähden.

- Katso projektorin sijainnin määrittäminen tietylle heijastusnäyttökoolle etäisyystaulukosta sivuilla 61–62.
- Katso heijastusnäytön määrittäminen tietylle etäisyydelle etäisyystaulukosta sivuilla 61–62.

Huomautus: Mitä etäämmälle projektori sijoitetaan näyttöstä, sitä suuremmaksi kuvan koko kasvaa ja myös pystysuuntainen siirtymä lisääntyy suhteessa.

TÄRKEÄÄ!

Älä käytä projektoria mistään muusta suunnasta kuin pöytä- tai kattokiinnityksestä. Projektorin tulee olla vaakasuuntaisesti, ei kallistettuna eteen/taakse tai vasemmalle/oikealle. Kaikki muut suuntaukset mitätöivät takuun ja lyhentävät projektorin lampun tai itse projektorin käyttöikä. Ota yhteys Optomaan saadaksesi ohjeet vakioasennuksesta poikkeavaan asentukseen.

ASETUKSET JA ASENNUS

Lähteiden yhdistäminen projektoriin.

Tyyppi 1 XGA/ WXGA

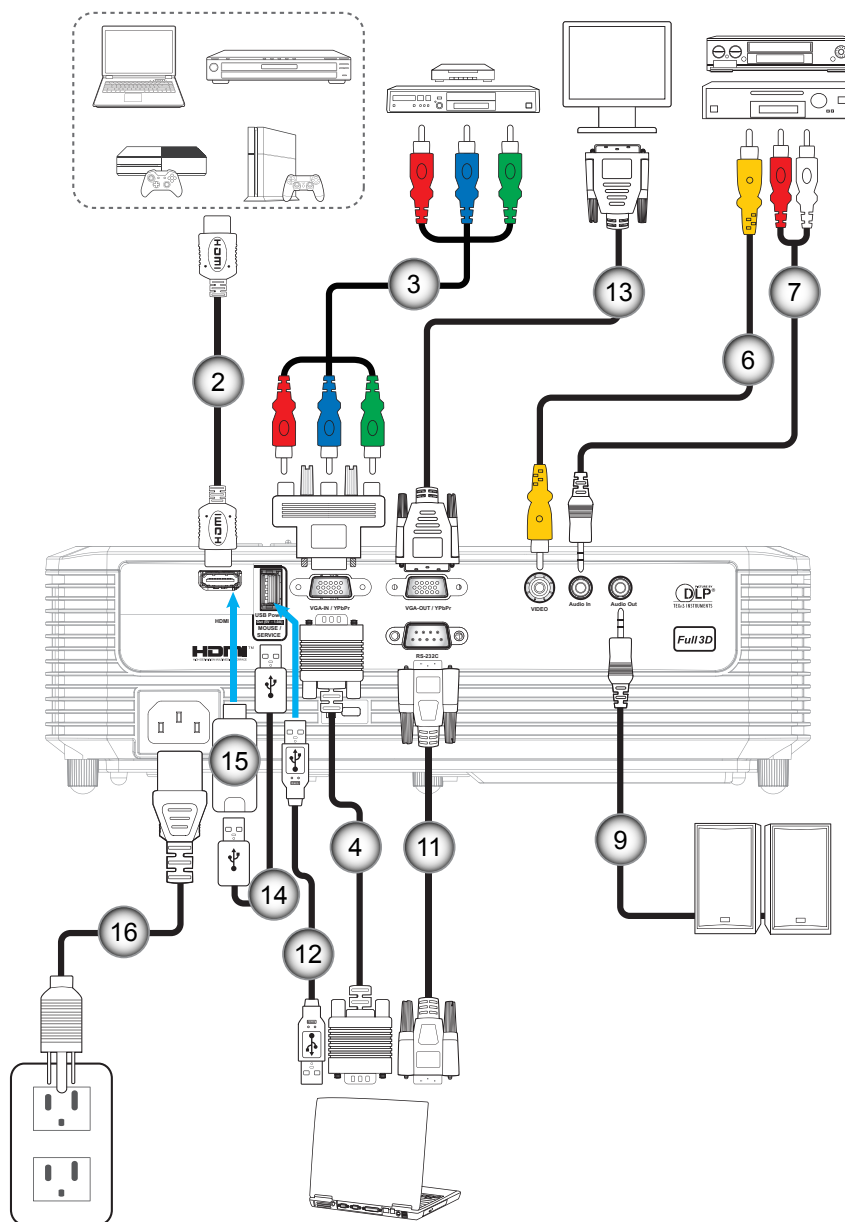

ASETUKSET JA ASENNUS

Tyyppi 2 1080p

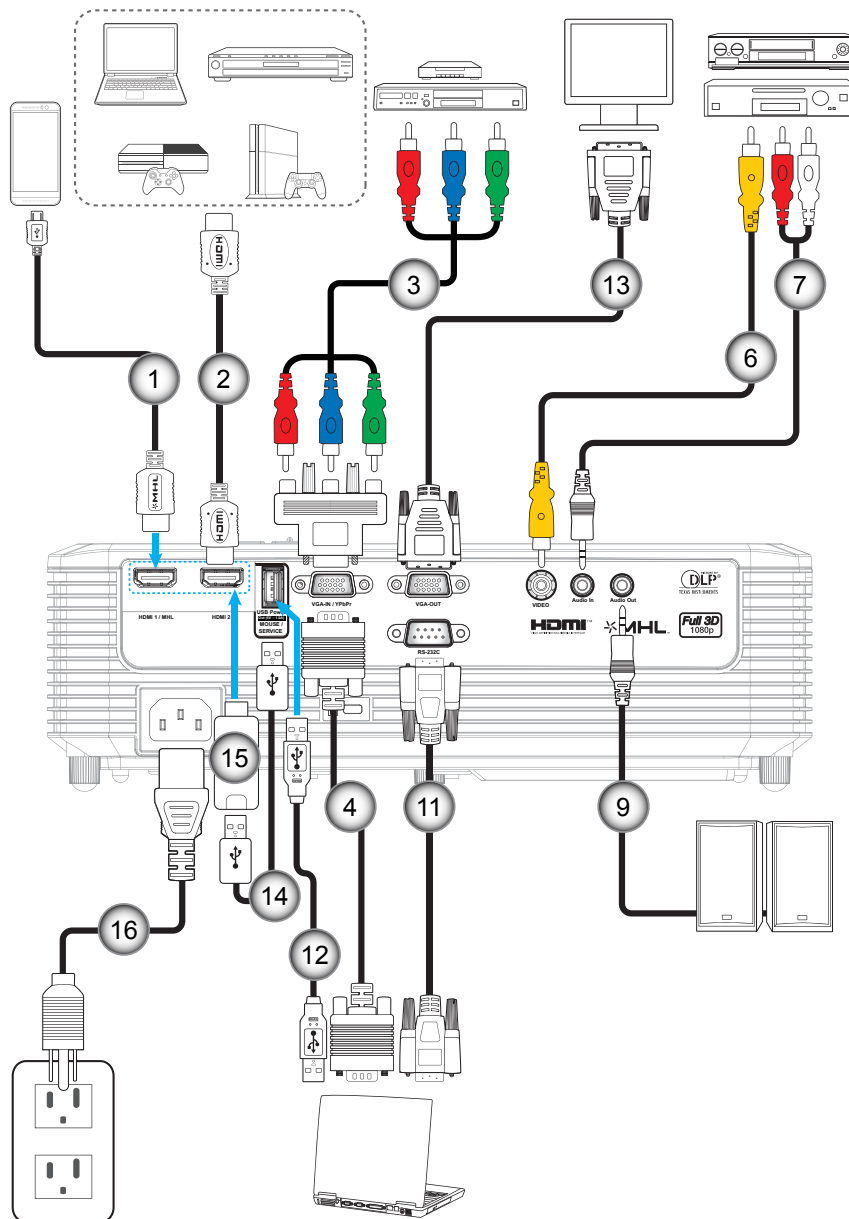

ASETUKSET JA ASENNUS

Tyyppi 3 XGA/ WXGA

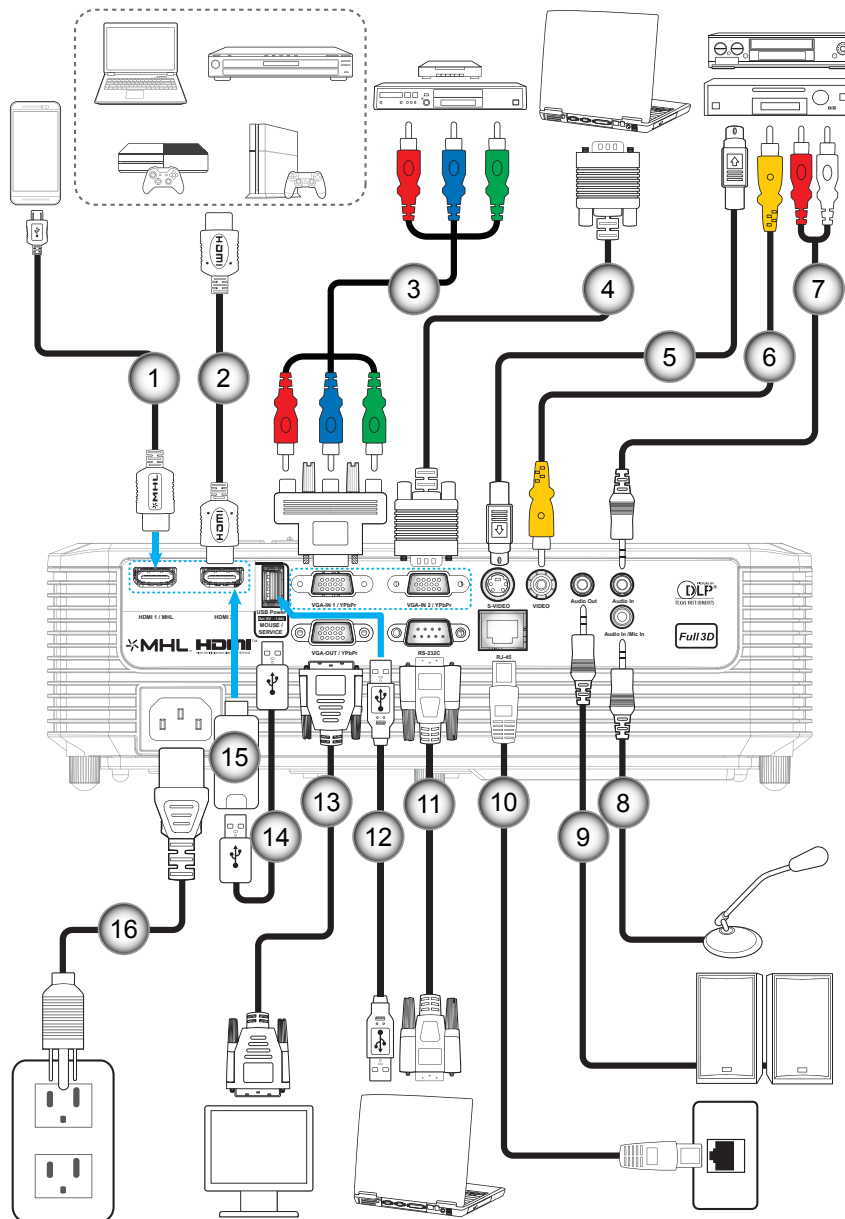

ASETUKSET JA ASENNUS

Nro	Kohde	Säädösniemi		
		Tyyppi 1 XGA/ WXGA	Tyyppi 2 1080p	Tyyppi 3 XGA/ WXGA
1.	MHL-kaapeli	Ei sovellettavissa	√	√
2.	HDMI-kaapeli	√	√	√
3.	RCA-komponenttikaapeli	√	√	√
4.	VGA-tulo-kaapeli	√	√	√
5.	S-videokaapeli	Ei sovellettavissa	Ei sovellettavissa	√
6.	Videokaapeli	√	√	√
7.	Äänitulo-kaapeli	√	√	√
8.	Mikrofonin tulokaapeli	Ei sovellettavissa	Ei sovellettavissa	√
9.	Audiolähtökaapeli	√	√	√
10.	RJ-45-kaapeli	Ei sovellettavissa	Ei sovellettavissa	√
11.	RS232C-kaapeli	√	√	√
12.	USB-kaapeli (hiiriohjaus)	√	√	√
13.	VGA-lähtökaapeli	√	√	√
14.	USB-virtakaapeli	√	√	√
15.	HDMI-sauva	√	√	√
16.	Virtajohto	√	√	√

Huomautus: "√" tarkoittaa, että kohde on tuettu, "Ei sovellettavissa" tarkoittaa, että kohde ei ole käytettävissä.

ASETUKSET JA ASENNUS

Heijastetun kuvan säätäminen

Kuvan korkeus

Tämä projektori on varustettu kuvan korkeuden säädön mahdollistavalla nostojalalla.

1. Paikanna projektorin alta säädettävä jalka, jota haluat säätää.
2. Nosta tai laske projektoria kiertämällä säädettävää jalkaa myötä- tai vastapäivään.

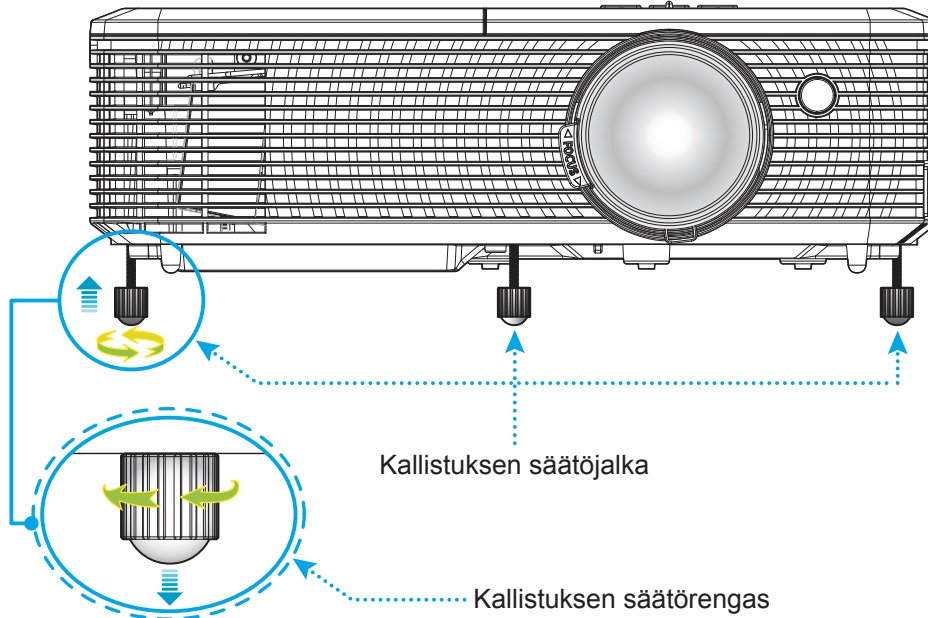

Zoomi ja tarkennus

- Säätääksesi kuvan kokoa, kierrä zoomausvipua myötäpäivään tai vastapäivään lisätäksesi tai vähentääksesi projisoidun kuvan kokoa.
- Säätääksesi tarkennusta, kierrä tarkennusrengasta myötäpäivään tai vastapäivään, kunnes kuva on tarkka ja selvä.

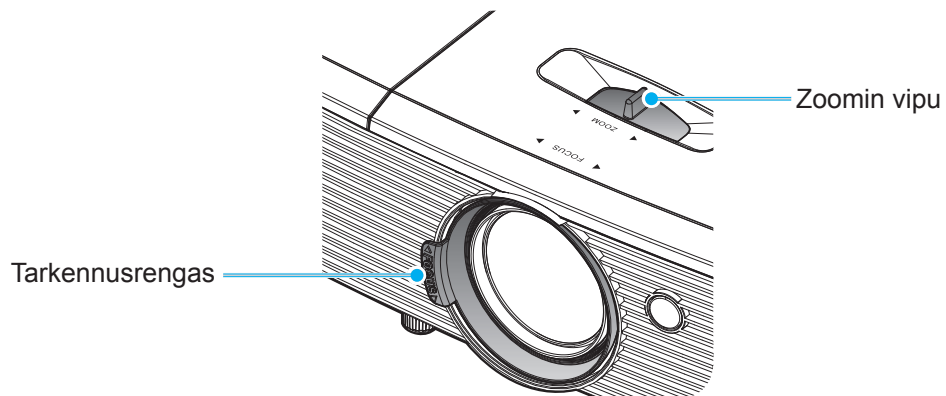

Huomautus: Projektori tarkentaa välillä 1–10 m.

ASETUKSET JA ASENNUS

Paristojen asennus/vaihto

1. Paina paristokantta lujasti ja liu'uta se irti.
2. Asenna lokeroon uusi paristo. Poista vanha paristo ja asenna uusi (CR2025). Varmista, että "+"-puoli on ylöspäin.
3. Aseta kansi takaisin paikalleen.

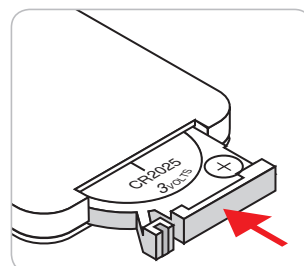
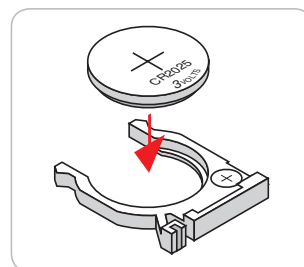
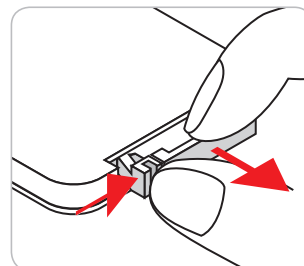

VAARA: Varmistaaksesi turvallisen käytön, huomioi seuraavat varotoimet:

- Käytä CR2025-tyyppistä paristoa.
- Vältä altistumista vedelle tai muille nesteille.
- Älä altista kaukosäädintä kosteudelle tai kuumuudelle.
- Älä pudota kaukosäädintä.
- Jos paristo on vuotanut kaukosäätimessä, pyyhi kotelo varovasti puhtaaksi ja asenna uusi paristo.
- Räjähdyksivaara, jos paristo on vaihdettu vääräntyyppiseen.
- Hävitä käytetty paristo ohjeiden mukaisesti.

ASETUKSET JA ASENNUS

Toimivuusalue

Infrapuna (IR) -kaukosäädinanturi sijaitsee projektorin päällä. Varmista, että pidät kaukosäädintä enintään 30 asteen kulmassa kohti projektorin päällä olevaa infrapuna-kaukosäädinanturia, jotta se toimii oikein. Kaukosäätimen ja anturin etäisyys ei saa olla 6 metriä suurempi.

Huomautus: Kun osoitat kaukosäätimellä suoraan (0 asteen kulmassa) on infrapuna-kaukosäädinanturia, etäisyys kaukosäätimen ja anturin välillä ei saa olla yli 8 metriä.

- Varmista, ettei kaukosäätimen ja projektorin infrapuna-anturin välissä ole mitään esteitä, jotka voivat estää infrapunasädettä.
- Varmista, ettei kaukosäätimen infrapunalähtetimeen osu suoraan auringon tai loistelampun valoa.
- Pidä kaukosäädin yli 2 metriä etäisyydellä loistelampuista, muuten kaukosäätimeen voi tulla toimintahäiriö.
- Jos kaukosäädin on lähellä invertterityyppisiä loistelamppuja, siitä voi tulla ajoittain toimimaton.
- Jos kaukosäädin ja projektori ovat hyvin lähekkäin, kaukosäädin ei ehkä toimi.
- Kun osoitat näyttöä, toimintaetäisyys on alle 6 metriä kaukosäätimestä näyttöön ja infrapunasäteiden heijastamiseksi takaisin projektoriin. Toimintaetäisyys voi kuitenkin vaihdella heijastusnäyttötyypin mukaan.

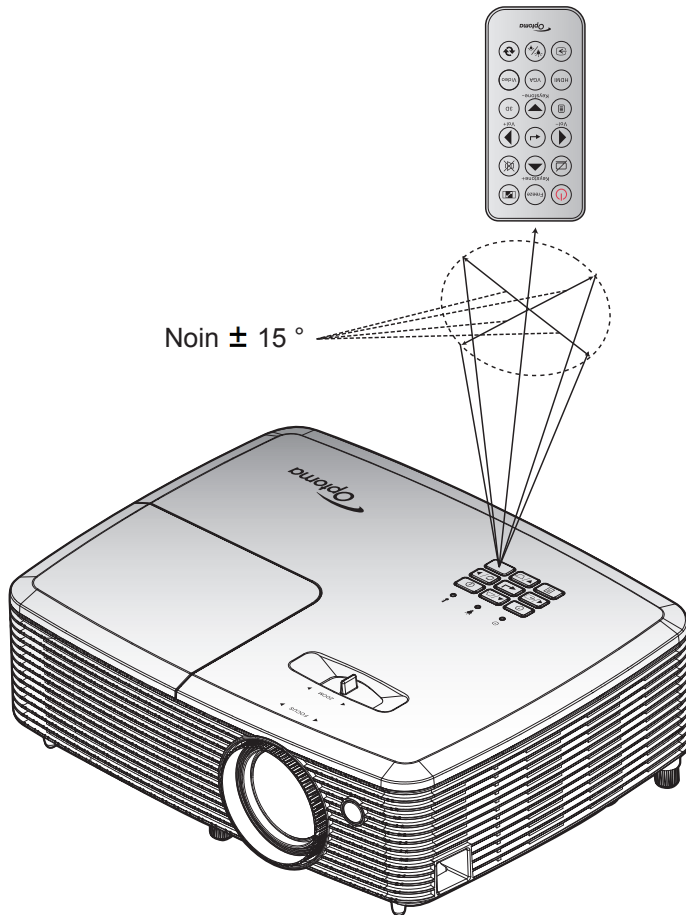

PROJEKTORIN KÄYTTÖ

Projektorin virran kytkeminen päälle/pois päältä

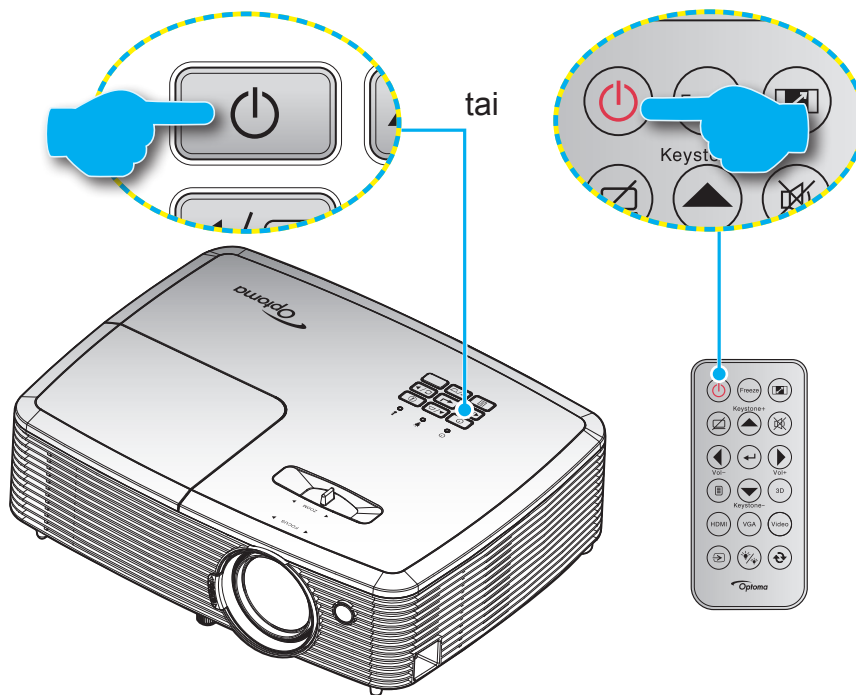

Virta päälle

1. Kiinnitä virtajohto ja signaali/lähdekaapeli tiukasti. Liittämisen jälkeen Päällä/Valmiustila LED -merkkivalo palaa punaisena.
2. Käynnistä projektori painamalla joko projektorin näppäimistön tai kaukosäätimen "⏻"-painiketta.
3. Käynnistysnäyttö tulee näkyviin noin 10 sekunniksi ja Päällä/Valmiustila LED -merkkivalo vilkkuu vihreänä tai sinisenä.

Huomautus: Kun projektori kytketään päälle ensimmäistä kertaa, sinua kehotetaan valitsemaan haluamasi kieli, projisoinnin suuntaus ja muutamia muita asetuksia.

Virta pois

1. Sammuta projektori painamalla joko projektorin näppäimistön tai kaukosäätimen "⏻"-painiketta.
2. Seuraava viesti tulee näkyviin näyttöön:

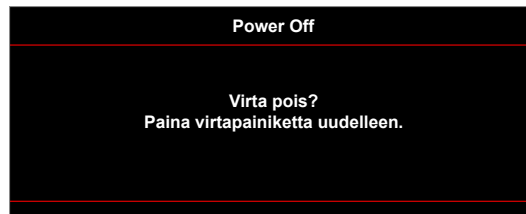

3. Vahvasta painamalla "⏻"-painiketta uudelleen, muuten viesti poistuu 15 sekunnin kuluessa. Kun painat "⏻"-painiketta toistamiseen, projektori sammuu.
4. Jäähdytystuulettimien toiminta jatkuu noin 10 sekunnin ajan ja Päällä/Valmiustila LED -merkkivalo vilkkuu vihreänä tai sinisenä. Kun Päällä/Valmiustila LED -merkkivalo palaa tasaisesti punaisena, projektori on siirtynyt valmiustilaan. Jos haluat kytkeä projektorin takaisin päälle, sinun on odotettava, kunnes jäähdytyskierto on suoritettu ja projektori siirtynyt valmiustilaan. Kun projektori on valmiustilassa, paina vain "⏻"-painiketta uudelleen kytkeäksesi projektorin päälle.
5. Irrota virtajohto pistorasiasta ja projektorista.

Huomautus: Ei ole suositeltavaa kytkeä projektoria heti takaisin päälle virransammutuksen jälkeen.

PROJEKTORIN KÄYTTÖ

Tulolähteen valitseminen

Kytke päälle liitetty lähde, jonka haluat näyttää heijastusnäytöllä, kuten tietokone, kannettava, videosoitin jne. Projektori tunnistaa lähteen automaattisesti. Jos useita lähteitä on liitetty, paina projektorin näppäimistön tai kaukosäätimen lähdepainiketta valitaksesi halutun tulon.

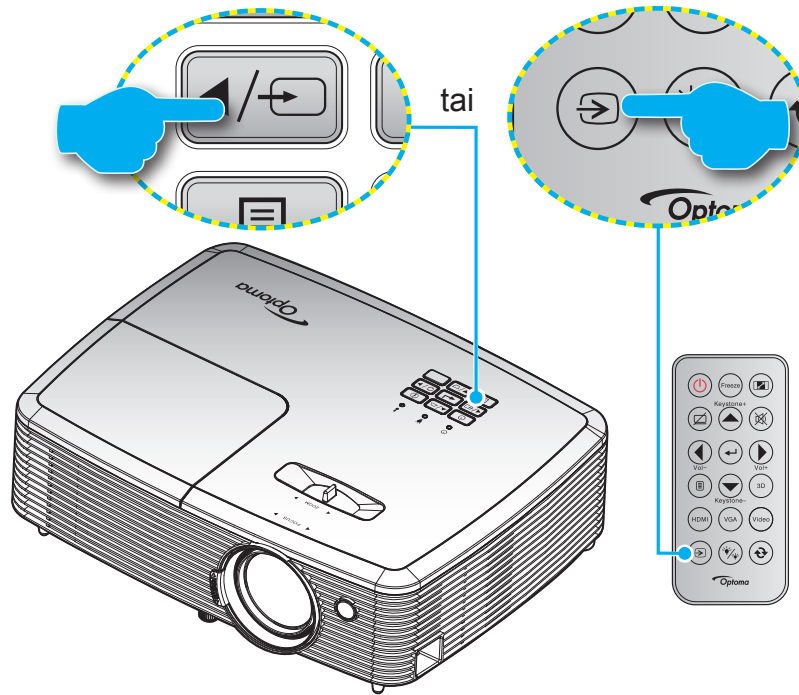

PROJEKTORIN KÄYTTÖ

Valikossa navigointi ja ominaisuudet

Projektorissa on monikielisiä näyttövalikkoja, joiden avulla voit säätää kuvia ja muuttaa useita asetuksia. Projektori löytää lähteen automaattisesti.

1. Avaa kuvaruutuvalikko painamalla kaukosäätimen tai projektorin näppäimistön "☰"-painiketta.
2. Kun kuvaruutuvalikko tulee näkyviin, valitse ▲▼-näppäimillä jokin päävalikon kohdist. Tehdessäsi valinnan tietyllä sivulla, paina ←- tai ►-näppäintä siirtyäksesi alivalikkoon.
3. Valitse haluttu kohde alivalikosta painamalla ◀▶-painikkeita ja paina ←- tai ►-näppäintä näyttääksesi lisää asetuksia. Säädä asetuksia ◀▶-näppäimillä.
4. Valitse seuraava säädettävä kohta alivalikosta ja säädä sitä edellä kuvatulla tavalla.
5. Paina ←- tai ►-näppäintä vahvistaaksesi valinnan, jolloin päävalikko palautuu näytölle.
6. Voit poistua painamalla ◀- tai ☰-painiketta uudelleen. Näyttövalikko sulkeutuu ja projektori tallentaa uudet asetukset automaattisesti.

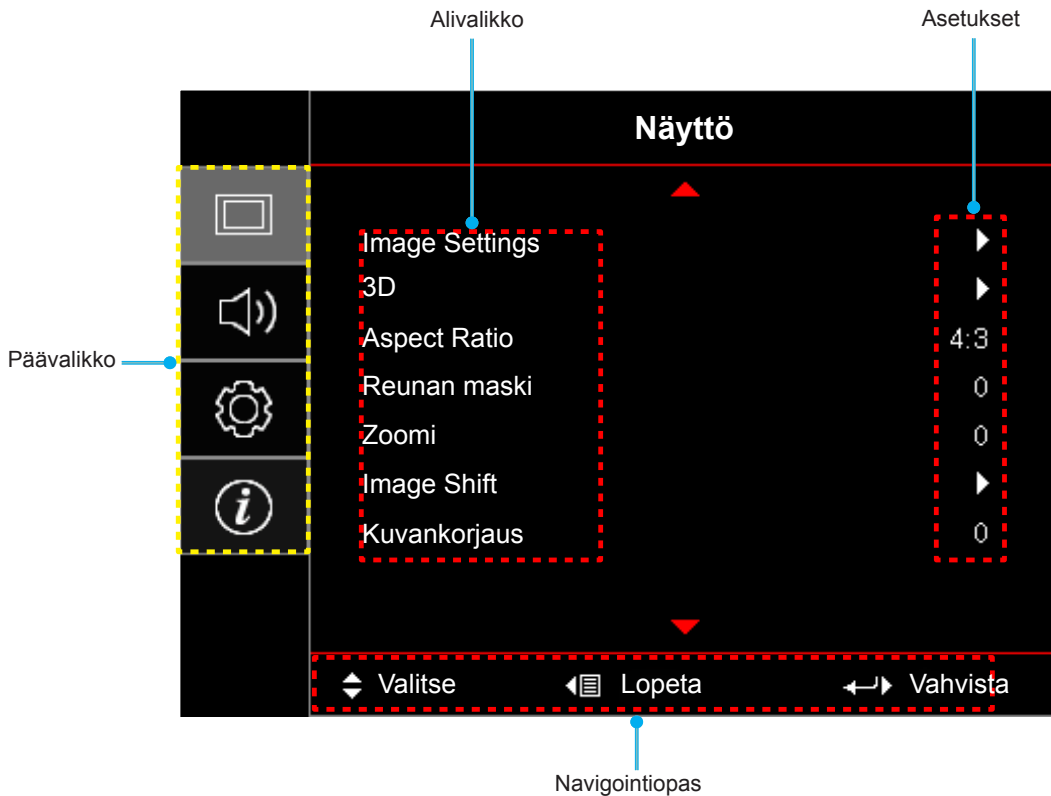

PROJEKTORIN KÄYTTÖ









Kuvaruutuvalikkopuu

Päävalikko	Alivalikko	Alavalikko 2	Alavalikko 3	Alavalikko 4	Arvot		
Näyttö	Image Settings	Näyttötila			Esitys		
					Kirkas		
					Elokuvateatteri		
					Riistan		
					sRGB		
					DICOM		
					Käyttäjä		
					3D		
		Seinän väri				Pois [Oletus]	
						Liitutaulu	
						Vaaleankeltainen	
						Vaaleanvihreä	
						Vaaleansininen	
						Vaaleanpunainen	
						Harmaa	
		Kirkkaus				-50~50	
		Kontrasti				-50~50	
		Terävöitys				1~15	
		Väri				-50~50	
		Sävy				-50~50	
		Gamma		Elokuva			
				Video			
				Grafiikka			
				Tavallinen(2.2)			
				1,8			
				2,0			
				2,4			
		Väriasetukset		BrilliantColor™			1~10
				Väriämpötila [Datamalli]			Lämmin
							Keski
							Cool



PROJEKTORIN KÄYTTÖ

Päävalikko	Alivalikko	Alavalikko 2	Alavalikko 3	Alavalikko 4	Arvot
Näyttö	Image Settings	Väriasetukset	Color Matching	Väri	R [Oletus]
					G
					B
					C
					Y
					M
					W
				Värikylläisyys	-50~50 [Oletus:0]
				Sävy	-50~50 [Oletus:0]
				Vahvistus	-50~50 [Oletus:0]
				Alkuasetukset	Peruuta [Oletus]
					Kyllä
				Lopeta	
			RGB Vahv/Säät	Punainen vahvistus	-50~50
				Vihreä vahvistus	-50~50
				Sininen vahvistus	-50~50
				Punainen säätö	-50~50
				Vihreä säätö	-50~50
				Sininen säätö	-50~50
				Alkuasetukset	Peruuta [Oletus]
					Kyllä
			Lopeta		
			Väriavaruus [Ei HDMI-tulo]		Auto [Oletus]
					RGB
					YUV
			Väriavaruus [HDMI-tulo]		Auto [Oletus]
					RGB(0~255)
					RGB(16~235)
					YUV
			RGB Channel		Tavallinen [Oletus]
					Punainen
					Virheä
					Sininen
Valkoisen taso		-50~50			
Mustan taso		-50~50			
Värikylläisyys		-50~50			
Sävy		-50~50			
IRE		0			
		7,5			
Lopeta					

PROJEKTORIN KÄYTTÖ

Päävalikko	Alivalikko	Alavalikko 2	Alavalikko 3	Alavalikko 4	Arvot		
Näyttö	Image Settings	Signaali	Automatic		Pois		
					Päälle [Oletus]		
			Taajuus		0 ~ 100 [Oletus: 0]		
			Vaihe		-50 ~ 50 [Oletus: 0]		
			Vaakasijainti		-50 ~ 50 [Oletus: 0]		
			Pystysijainti		-50 ~ 50 [Oletus: 0]		
			Lopeta				
		Kirkkaustaso [Lampun alusta - Data]				Kirkas [Oletus]	
						Säästö	
						Dynamic	
						Eco+	
			Alkuasetukset				
	3D	3D-tila				Pois	
						DLP [Oletus]	
						Infrapuna (IR)	
		3D → 2D					3D [Oletus]
							L
							R
		3D-Muoto					Auto [Oletus]
							SBS Mode
							Top and Bottom
							Frame Sequential
		3D-synk. kääntö					Päälle
							Pois [Oletus]
	Aspect Ratio					4:3	
						16:9	
						16:10 [WXGA WUXGA -mallit]	
						LBX [paitsi SVGA XGA -mallit]	
						Alkuperäinen	
						Auto	
	Reunan maski					0~10 [Oletus: 0]	
	Zoomi					-5~25 [Oletus: 0]	
	Image shift	H: 0; V: -100				[Oletus:0]	
		H: -100; V: 0					
		H: 100; V: 0					
		H: 0; V: 100					
		H: -100; V: 0					
		H: 0; V: -100					
		H: 100; V: 0					
		H: 0; V: 100					
Kuvankorjaus					-40~40 [Oletus:0]		

PROJEKTORIN KÄYTTÖ

Päävalikko	Alivalikko	Alavalikko 2	Alavalikko 3	Alavalikko 4	Arvot		
Audio	Audiotulo 2 -toiminto				Audio 2 [Oletus]		
					Mic (Tyyppi 3)		
	Mic Äänenvoimakkuus (Tyyppi 3)				0-10 [Oletus: 5]		
					Pois [Oletus]		
Mykistys				Päälle			
Äänenvoimakkuus				0-10 [Oletus: 5]			
Asetukset	Projisointi				Front  [Oletus]		
					Rear 		
					Katto-ylä 		
					Taka-ylä 		
	Näyttötyyppi	[WXGA-malli]				16:9	
						16:10 [Oletus]	
	Lampun asetukset	Lamppumuistutus				Pois	
						Päälle [Oletus]	
		Lampun nollaus				Peruuta [Oletus]	
	Filter Settings	Optional Filter Installed				Kyllä	
						Ei	
		Filter Usage Hours					(Vain luku)
							Pois
		Filter Reminder					300hr
							500hr [Oletus]
							800hr
	Filter Reset					1000hr	
						Peruuta [Oletus]	
	Power Settings	Suorakäynnistys				Kyllä	
						Pois [Oletus]	
		Signaali Virta päälle					Päälle
							Pois [Oletus]
		Autom. sammutus					Päälle
							0~180 (5 min lisäyksen) [Oletus: 0]
		Uniajastin (min)					0~990 (30 min lisäyksen) [Oletus: 0]
			Aina päällä				Kyllä
		Quick Resume					Ei [Oletus]
							Pois
Virtatila (Valmiustila)					Päälle [Oletus]		
					Aktiivinen		
					Säästö [Oletus]		





PROJEKTORIN KÄYTTÖ

Päävalikko	Alivalikko	Alavalikko 2	Alavalikko 3	Alavalikko 4	Arvot		
Asetukset	Turvallisuus	Turvallisuus					
		Turva-ajastin	Kuukausi				
			Päivä				
			Tunti				
	Vaihda salasana						
	HDMI Link Settings (Tyyppi 2)	HDMI Link				Pois	
						Päälle	
		Inclusive TV				Ei	
						Kyllä	
	Power Off Link				Pois		
					Päälle		
	Testikuvio					Vihreä ruudukko	
						Magenta ruudukko	
						Valkoinen ruudukko	
						Valkoinen	
						Pois	
	Remote Settings [kaukosäädinkohtainen]	IR-toiminto				Päälle	
						Pois	
		Käyttäjä1					HDMI 2
							Testikuvio
							Kirkkaus
							Kontrasti
							Uniajastin
							Color Matching
							Väriämpötila
							Gamma
							Lähteen lukitus
							Projisointi
							Lampun asetukset
							Zoomi
						Pysäytä	
		Käyttäjä2					HDMI 2
						Testikuvio	
						Kirkkaus	
						Kontrasti	
						Uniajastin	
					Color Matching		
					Väriämpötila		
					Gamma		
					Lähteen lukitus		
					Projisointi		
				Lampun asetukset			
				Zoomi			
				Pysäytä			

PROJEKTORIN KÄYTTÖ

Päävalikko	Alivalikko	Alavalikko 2	Alavalikko 3	Alavalikko 4	Arvot	
Asetukset	Remote Settings [kaukosäädinkohtainen]	Käyttäjä3			HDMI 2	
					Testikuvio	
					Kirkkaus	
					Kontrasti	
					Uniajastin	
					Color Matching	
					Väriämpötila	
					Gamma	
					Lähteen lukitus	
					Projisointi	
					Lampun asetukset	
					Zoomi	
					Pysäytä	
		Projektorin tunnus				00~99
		Options	Kieli			English [Oletus]
						Deutsch
						Français
						Italiano
						Español
						Português
						Polski
						Nederlands
						Svenska
						Norsk
						Dansk
						Suomi
						Ελληνικά
						繁體中文
						简体中文
						日本語
						한국어
						Русский
						Magyar
					Čeština	
			عربي			
			ไทย			
			Türkçe			
			فارسی			
			Tiếng Việt			
			Bahasa Indonesia			
			Română			
			Slovenčina			

PROJEKTORIN KÄYTTÖ

Päävalikko	Alivalikko	Alavalikko 2	Alavalikko 3	Alavalikko 4	Arvot	
Asetukset	Options	Tekstitys			CC1	
					CC2	
					Pois [Oletus]	
		Menu Settings	Valikon sijainti			Ylä-vasen 
						Ylä-oikea 
						Keski  [Oletus]
						Ala-vasen 
						Ala-oikea 
			Menu Timer			Pois
					5 s	
					10 s [Oletus]	
		Tulolähde				HDMI
						HDMI/MHL (Tyyppi 2 ja Tyyppi 3)
						VGA
						VGA1 (Tyyppi 3)
						S-video (Tyyppi 3)
						Video
		Input Name	HDMI			Oletus [Oletus]
						Custom
			HDMI1			Oletus [Oletus]
						Custom
			HDMI/MHL			Oletus [Oletus] (Tyyppi 2 ja Tyyppi 3)
						Custom (Tyyppi 2 ja Tyyppi 3)
			VGA			Oletus [Oletus]
						Custom
			VGA1			Oletus [Oletus] (Tyyppi 3)
						Custom (Tyyppi 3)
			Video			Oletus [Oletus]
						Custom
		Langaton			Oletus [Oletus]	
					Custom	
		Network Display			Oletus [Oletus]	
					Custom	
		VGA-lähtö				Auto [Oletus]
						VGA1
						VGA2
		Korkea paikka				Pois [Oletus]
						Päälle
		Display Mode Lock				Pois [Oletus]
						Päälle
		Näppäimistölukko				Pois [Oletus]
						Päälle

PROJEKTORIN KÄYTTÖ

Päävalikko	Alivalikko	Alavalikko 2	Alavalikko 3	Alavalikko 4	Arvot
Asetukset	Options	Tiedon piilotus			Pois [Oletus]
					Päälle
		Logo			Oletus [Oletus]
					Neutraali
					Käyttäjä
		Logonkaappaus			Peruuta [Oletus]
					Kyllä
		Taustaväri			Ei mitään [Oletus]
					Sininen
					Punainen
				Virheä	
				Harmaa	
	Alkuasetukset	Reset OSD			Peruuta [Oletus]
					Kyllä
Reset to Default				Peruuta [Oletus]	
				Kyllä	
Verkko (Tyypille 3)	LAN	Verkon tila			(vain luku)
		MAC-osoite			(vain luku)
		DHCP			Pois [Oletus]
					Päälle
		IP-osoite			192.168.0.100 [Oletus]
		Aliverkon peite			255.255.255.0 [Oletus]
		Yhdyskäytävä			192.168.0.254 [Oletus]
		DNS			192.168.0.51 [Oletus]
		Käytä			
	Alkuasetukset				
	Control	Crestron			Pois
					Päälle [Oletus] HUOMAUTUS: Portti 41794.
		Extron			Pois
					Päälle [Oletus] HUOMAUTUS: Portti 2023.
		PJ Link			Pois
					Päälle [Oletus] HUOMAUTUS: Portti 4352
		AMX Device Discovery			Pois
					Päälle [Oletus] HUOMAUTUS: Portti 9131
Telnet				Pois	
			Päälle [Oletus] HUOMAUTUS: Portti 23		
HTTP			Pois		
			Päälle [Oletus] HUOMAUTUS: Portti 80		

PROJEKTORIN KÄYTTÖ

Päävalikko	Alivalikko	Alavalikko 2	Alavalikko 3	Alavalikko 4	Arvot	
Tiedot	Regulatory					
	Serial Number					
	Current Input Source					
	Resolution				00x00	
	Refresh Rate				0,00Hz	
	Verkon tila					
	IP-osoite					
	Projektorin tunnus				00~99	
	Näyttötila					
	Virtatila (valmiustila)					
	Kirkkaustaso					
	Suodatintunnit					
	Lampputunnit	Kirkas				0H
		Säästö				0H
		Dynamic				0H
		Eco+				0H
		Yhteensä				
Laiteohjelmistoversio	System					
	LAN					
	MCU					
Päivitys						

Huomautus:

- Kuvaruutuvalikon "Lampun nollaus" nolaa vain Lampputunnit sekä lampputunnit kuvaruutuvalikossa että lampputunnit huoltotilassa. Projisointitunteja huoltotilassa ei nolata.
- Kaikkia näyttötiloja voidaan säätää ja niiden arvot tallentaa.
- 3D-ajoitustilassa zoomi/reunamaski otetaan pois käytöstä kuvan rikkoutumisen estämiseksi.

PROJEKTORIN KÄYTTÖ

Näyttövalikko

Näyttö kuva-asetukset-valikko

Näyttötila

Erilaisille kuvatyypeille on valmiiksi asetettuja optimoituja asetuksia.

- **Esitys:** Tämä tila sopii PowerPoint-esitysten näyttämiseen, kun tietokone on liitetty tietokoneeseen.
- **Kirkas:** Maksimikirkkaus PC-tulosta.
- **Elokuvateatteri:** Valitse tämä tila kotiteatteria varten.
- **Riistan:** Valitse tämä tila lisätäksesi kirkkaus ja vasteaikatason pelatessasi videopelejä.
- **sRGB:** Standardisoitu, tarkka väri.
- **DICOM:** Tässä tilassa voi projisoida yksiväristä lääketieteellistä kuvaa, kuten röntgenradiografiaa, MRI-kuvia jne.
- **Käyttäjä:** Muista käyttäjän asetukset.
- **3D:** 3D-tehosteen kokemiseksi tarvitaan 3D-lasit. Varmista, että PC-tietokoneessa/kannettavassa laitteessa on asennettuna 120 Hz:in signaalilähtö, quad-puskuroitu näytönohjain ja 3D-soitin.

Seinän väri (Data-tila)

Käytä tätä toimintoa saadaksesi seinän värin mukaan optimoidun näyttökuvan. Valitse vaihtoehdoista pois, liitutaulu, vaaleankeltainen, vaaleanvihreä, vaaleansininen, vaaleanpunainen ja harmaa.

Kirkkaus

Säädä kuvan kirkkaus.

Kontrasti

Kontrasti säätelee kuvien tummimpien ja vaaleimpien kohtien välistä suhdetta.

Terävyitys

Säädä kuvan terävyyttä.

Väri

Säädä videokuvaa mustavalkoisesta täysvärikuvaan.

Sävy

Säädä punaisen ja vihreän väritasapainoa.

Gamma

Aseta gammakäyrätyyppi. Kun aloitusasennus ja hienosäätö ovat valmiit, käytä hyväksesi Gammasäätövaiheita optimoidaksesi kuvaulostulon.

- **Elokuva:** Kotiteatterille.
- **Video:** Video- tai TV-lähteelle.
- **Grafiikka:** PC-/Valokuvalähteelle.
- **Tavallinen(2.2):** Vakioasetukselle.
- **1,8/ 2,0/ 2,4:** Määrätylle PC-/Valokuvalähteelle.

PROJEKTORIN KÄYTTÖ

Väriasetukset

Määritä väriasetukset.

- **BrilliantColor™:** Tämä säädettävä kohta käyttää uutta väriprosessointialgoritmia ja parannuksia, jotka mahdollistavat korkeamman kirkkauden ja antavat samalla kuvalle luonnollisemmat, sävykkäämmät värit.
- **Väriämpötila (vain data-tila):** Valitse väriämpötilaksi Lämmin, Normaali, Viileä tai Kylmä.
- **Color Matching:** Valitse seuraavat valinnat:
 - Väri: Säädä kuvan punainen (R), vihreä (G), musta (B), syaani (C), keltainen (Y), magenta (M) ja valkoinen (W) taso.
 - Värikylläisyys: Säädä videokuvaa mustavalkoisesta täysvärikuvaan.
 - Sävy: Säädä punaisen ja vihreän väritasapainoa.
 - Vahvistus: Säädä kuvan kirkkaus.
 - Alkuasetukset: Palauta värivastaavuuden tehtaan oletusasetukset.
 - Lopeta: Lopeta "Color Matching"-valikko.
- **RGB Vahv/Säät:** Nämä asetukset antavat määrittää kuvan kirkkaus (lisäys) ja kontrastia (poikkeama).
 - Alkuasetukset: Palauta RGB-vahvistuksen/poikkeaman tehtaan oletusasetukset.
 - Lopeta: Lopeta "RGB Vahv/Säät"-valikko.
- **Väriavaruus (vain ei-HDMI-tulo):** Valitse seuraavista asianmukainen värimatriisityyppi: Auto, RGB tai YUV.
- **Väriavaruus (vain HDMI-tulo):** Valitse seuraavista asianmukainen värimatriisityyppi: Auto, RGB(0~255), RGB(16~235) ja YUV.
- **RGB Channel:** Valitse normaali, punainen, vihreä tai sininen kanava.
- **Valkoisen taso:** Antaa käyttäjän säätää Valkoisen tasoa videosignaalia syötettäessä.
- **Mustan taso:** Antaa käyttäjän säätää Mustan tasoa videosignaalia syötettäessä.
- **Värikylläisyys:** Säädä videokuvaa mustavalkoisesta täysvärikuvaan.
- **Sävy:** Säädä punaisen ja vihreän väritasapainoa.
- **IRE:** Antaa käyttäjän säätää IRE-arvoa videosignaalia syötettäessä.
Huomautus: IRE on käytettävissä vain NTSC-videomuodossa.
- **Lopeta:** Lopeta "Väriasetukset"-valikko.

Signaali

Säädä signaalivalintoja.

- **Automatic:** Määritä signaali automaattisesti (Taajuus- ja Vaihe-kohdat ovat himmennettyjä). Jos Automaattinen on otettu pois käytöstä, Taajuus- ja Vaihe-kohdat näkyvät virittämistä ja asetusten tallentamista varten.
- **Taajuus:** Muuttaa näytön taajuutta niin, että se vastaa tietokoneen grafiikkakortin taajuutta. Käytä tätä toimintoa vain silloin, kun kuva välkkyi vaakasunnassa.
- **Vaihe:** Synkronoi näytön signaaliajastuksen näytönohjaimen kanssa. Jos kuva on epävakaata tai vilkkuu, korjaa se tällä asetuksella.
- **Vaakasijainti:** Säädä kuvan vaakasijaintia.
- **Pystysijainti:** Säädä kuvan pystysijaintia.
- **Lopeta:** Lopeta "Signaali"-valikko.

PROJEKTORIN KÄYTTÖ

Kirkkaustaso (Lampun alustadata)

Säädä kirkkaustila-asetusta lamppupohjaisille projektoreille.

- **Kirkas:** Valitse "Kirkas" lisätäksesi kirkkaus.
- **Säästö:** Valitse "Säästö" himmentääksesi projektorin lamppua, mikä pienentää virrankulutusta ja pidentää lampun kestoja.
- **Dynamic:** Valitse "Dynamic" himmentääksesi lampputehoa, joka perustuu sisällön kirkkaustasoon ja säädä lampun virrankulutusta dynaamisesti välillä 100–30 %. Lampun käyttöikä pitenee.
- **Eco+:** Kun Eco+-tila on aktivoitu, sisällön kirkkaustaso tunnistetaan automaattisesti lampun virrankulutuksen pienentämiseksi merkittävästi (jopa 70 %) ei-aktiivisina aikoina.

Alkuasetukset

Palauta väriasetusten tehtaan oletusasetukset.

Näyttö 3D-valikko

3D-tila

Käytä tätä valintaa ottaaksesi pois käytöstä 3D-toiminnon tai valitaksesi asianmukaisen 3D-toiminnon.

- **Pois:** Valitse "Pois" kytkeäksesi 3D-tilan pois päältä.
- **DLP:** Valitse käyttääksesi DLP 3D -laseille optimoituja asetuksia.
- **Infrapuna (IR):** Valitse "Infrapuna (IR)" käyttääksesi IR 3D -laseille optimoituja asetuksia.

3D → 2D

Käytä tätä valintaa määrittääksesi, kuinka 3D-sisällön tulee näkyä näytöllä.

- **3D:** Näyttö 3D-signaalia.
- **L (Vasen):** Näyttö 3D-sisällön vasemman kuvan.
- **R (Oikea):** Näyttö 3D-sisällön oikean kuvan.

3D-Muoto

Käytä tätä valintaa valitaksesi asianmukaisen 3D-muotosisällön.

- **Auto:** Kun 3D-yksilöintisignaali on tunnistettu, 3D-muoto valitaan automaattisesti.
- **SBS Mode:** Näyttö 3D-signaalin "Vierekkäin"-muodossa.
- **Top and Bottom:** Näyttö 3D-signaali "Top and Bottom"-muodossa.
- **Frame Sequential:** Näyttö 3D-signaali "Frame Sequential"-muodossa.

3D-synk. kääntö

Käytä tätä valintaa ottaaksesi käyttöön / pois käytöstä 3D-synk. kääntö -toiminnon.

PROJEKTORIN KÄYTTÖ

Näyttö kuvasuhdevalikko

Aspect Ratio

Valitse näytetyn kuvan kuvasuhde seuraavista vaihtoehtoista:

- **4:3:** Tämä muoto on 4:3-tulolähteille.
- **16:9:** Tämä muoto on 16:9-tulolähteille, kuten HDTV ja DVD, joita on parannettu laajakuvatelevisiota varten.
- **16:10 (vain WXGA-mallit):** Tämä muoto on 16:10-tulolähteille, kuten laajakuvakannettaville.
- **LBX (paitsi XGA-mallit):** Tämä muoto on muu kuin 16x9, letterbox-lähde ja se on tarkoitettu käyttäjille, jotka käyttävät ulkoista 16x9 linssiä 2,35:1 kuvasuhteen näyttämiseksi täydellä resoluutiolla.
- **Alkuperäinen:** Tämä muoto näyttää alkuperäisen kuvan ilman skaalausta.
- **Auto:** Valitsee sopivan näyttömuodon automaattisesti.

Huomautus:

- *Yksityiskohtaisia tietoja LBX-tilasta:*
 - *Jotkin Letterbox-DVD-levyt eivät ole parannettuja 16x9-televisioille. Tässä tilanteessa kuva ei näytä oikealta 16:9-tilassa näytettäessä. Kokeile silloin 4:3-tilan käyttämistä DVD-levyn katsomiseen. Jos sisältö ei ole muodossa 4:3, kuvan reunoilla esitetään mustat palkit 16:9-näytössä. Tämän tyyppistä sisältöä varten voit käyttää LBX-tilaa 16:9-näytön täyttämiseen kuvalla.*
 - *Jos käytät ulkoista anamorfista linssiä, LBX-tila antaa mahdollisuuden katsoa 2,35:1-sisältöä (mukaan luettuna anamorfinen DVD- ja HDTV-filmilähde), joka tukee anamorfisuutta, leveys parannettuna 16x9-näytön 2,35:1-kuvaa varten. Tällöin mustia palkkeja ei näytetä. Lampun teho ja vaakaresoluutio hyödynnetään.*
- *Tee näin käyttääksesi superlaajaa muotoa:*
 - a) *Aseta näytön kuvasuhteeksi 2,0:1.*
 - b) *Valitse "Superwide"-muoto.*
 - c) *Kohdistista projisoitu kuva ruudulle oikein.*

XGA-skaalaustaulukko:

Lähde	480i/p	576i/p	1080i/p	720p
4x3	Skaalaa kokoon 1024 x 768.			
16x9	Skaalaa kokoon 1024 x 576.			
Alkuperäinen	Skaalausta ei tehdä; kuvat näytetään tulolähteeseen perustuvalla resoluutiolla.			
Auto	-Jos lähde on 4:3, näyttötyyppi skaalataan kokoon 1024 x 768. -Jos lähde on 16:9, näyttötyyppi skaalataan kokoon 1024 x 576. -Jos lähde on 15:9, näyttötyyppi skaalataan kokoon 1024 x 614. -Jos lähde on 16:10, näyttötyyppi skaalataan kokoon 1024 x 640.			

PROJEKTORIN KÄYTTÖ

XGA-automaattinen määrittysääntö:

Auto	Tuloresoluutio		Auto/Skaalaa	
	V-resoluutio	P-resoluutio	1024	768
4:3	640	480	1024	768
	800	600	1024	768
	1024	768	1024	768
	1600	1200	1024	768
Laaja Kannettava	1280	720	1024	576
	1280	768	1024	614
	1280	800	1024	640
SDTV	720	576	1024	576
	720	480	1024	576
HDTV	1280	720	1024	576
	1920	1080	1024	576

WXGA-skaalaustaulukko (näyttötyyppi 16:10):

Huomautus:

- Tuettu näyttötyyppi 16:9 (1280 x 720), 16:10 (1280 x 800).
- Kun näyttötyyppi on 16:9, 16x10-muoto ei ole käytettävissä.
- Kun näyttötyyppi on 16:10, 16x9-muoto ei ole käytettävissä.
- Jos valitset automaattinen-valinnan, myös näyttötila muuttuu automaattisesti.

16:10-ruutu	480i/p	576i/p	1080i/p	720p	PC
4x3	Skaalaa kokoon 1066 x 800.				
16x10	Skaalaa kokoon 1280 x 800.				
LBX	Skaalaa kokoon 1280 x 960 ja nouda sitten näytettävä keski- 1280x 800 -kuva.				
Alkuperäinen	Keskitetty 1:1-määrittys.	1:1 määrittysnäyttö 1280 x 800.	keskitetty 1280 x 720.	Keskitetty 1:1-määrittys.	
Auto	-Tulolähde sovitetaan 1280 x 800 -näyttöalueelle sen alkuperäinen kuvasuhde säilyy. -Jos lähde on 4:3, näyttötyyppi skaalataan kokoon 1066 x 800. -Jos lähde on 16:9, näyttötyyppi skaalataan kokoon 1280 x 720. -Jos lähde on 15:9, näyttötyyppi skaalataan kokoon 1280 x 768. -Jos lähde on 16:10, näyttötyyppi skaalataan kokoon 1280 x 800.				

Automaattinen WXGA-määrittysääntö (näyttötyyppi 16:10):

Auto	Tuloresoluutio		Auto/Skaalaa	
	V-resoluutio	P-resoluutio	1280	800
4:3	640	480	1066	800
	800	600	1066	800
	1024	768	1066	800
	1280	1024	1066	800
	1400	1050	1066	800
	1600	1200	1066	800

PROJEKTORIN KÄYTTÖ

Auto	Tuloresoluutio		Auto/Skaalaa	
	V-resoluutio	P-resoluutio	1280	800
Laaja Kannettava	1280	720	1280	720
	1280	768	1280	768
	1280	800	1280	800
SDTV	720	576	1280	720
	720	480	1280	720
HDTV	1280	720	1280	720
	1920	1080	1280	720

WXGA-skaalaustaulukko (näyttötyyppi 16:9):

16:9-ruutu	480i/p	576i/p	1080i/p	720p	PC
4x3	Skaalaa kokoon 960x720.				
16x9	Skaalaa kokoon 1280 x 720.				
LBX	Skaalaa kokoon 1280 x 960 ja nouda sitten näytettävä keski- 1280 x 720 -kuva.				
Alkuperäinen	Keskitetty 1:1-määritys.	1:1 määritysnäyttö 1280 x 720.	keskitetty 1280 x 720.	Keskitetty 1:1-määritys.	
Auto	-Jos tämä muoto on valittu, näyttötyyppi tulee automaattisesti 16:9 (1280 x 720). -Jos lähde on 4:3, näyttötyyppi skaalataan kokoon 960 x 720. -Jos lähde on 16:9, näyttötyyppi skaalataan kokoon 1280 x 720. -Jos lähde on 15:9, näyttötyyppi skaalataan kokoon 1200 x 720. -Jos lähde on 16:10, näyttötyyppi skaalataan kokoon 1152 x 720.				

Automaattinen WXGA-määrityssääntö (näyttötyyppi 16:9):

Auto	Tuloresoluutio		Auto/Skaalaa	
	V-resoluutio	P-resoluutio	1280	720
4:3	640	480	960	720
	800	600	960	720
	1024	768	960	720
	1280	1024	960	720
	1400	1050	960	720
	1600	1200	960	720
Laaja Kannettava	1280	720	1280	720
	1280	768	1200	720
	1280	800	1152	720
SDTV	720	576	1280	720
	720	480	1280	720
HDTV	1280	720	1280	720
	1920	1080	1280	720

PROJEKTORIN KÄYTTÖ

1080p-skaalaustaulukko:

16:9-ruutu	480i/p	576i/p	1080i/p	720p	PC
4x3	Skaalaa suhteeseen 1440 x 1080.				
16x9	Skaalaa kokoon 1920 x 1080.				
LBX	Skaalaa kokoon 1920 x 1440 ja nouda sitten näytettävä keski- 1920 x 1080 -kuva.				
Alkuperäinen	<ul style="list-style-type: none"> - Keskitetty 1:1-määritys. - Skaalausta ei tehdä; kuvat näytetään tulolähteeseen perustuvalla resoluutiolla. 				
Auto	<ul style="list-style-type: none"> - Jos automaattinen muoto on valittu, ruututyyppiä tulee automaattisesti 16:9 (1920 x 1080). - Jos lähde on 4:3, näyttötyyppi skaalataan kokoon 1440 x 1080. - Jos lähde on 16:9, näyttötyyppi skaalataan kokoon 1920 x 1080. - Jos lähde on 16:10, ruututyyppi skaalataan kokoon 1920 x 1200, josta leikataan näytettäväksi 1920 x 1080 -alue. 				

1080P-automaattinen määrittämissääntö:

Auto	Tuloresoluutio		Auto/Skaalaa	
	V-resoluutio	P-resoluutio	1920	1080
4:3	640	480	1440	1080
	800	600	1440	1080
	1024	768	1440	1080
	1280	1024	1440	1080
	1400	1050	1440	1080
	1600	1200	1440	1080
Laaja Kannettava	1280	720	1920	1080
	1280	768	1800	1080
	1280	800	1728	1080
SDTV	720	576	1350	1080
	720	480	1620	1080
HDTV	1280	720	1920	1080
	1920	1080	1920	1080

PROJEKTORIN KÄYTTÖ

Näyttö reunamaskivalikko

Reunan maski

Käytä tätä toimintoa poistaaksesi videokoodauksen aiheuttamaa kohinaa videolähteen reunoilta.

Näyttö zoomivalikko

Zoomi

Käytä kuvan pienentämiseen tai suurentamiseen projektiopinnalla.

Näyttö kuvansiirtovalikko

Image shift

Säädä projisoidun kuvan sijaintia vaaka- (H) tai pystysuunnassa (V).

Näyttö trapetsikorjausvalikko

Kuvankorjaus

Säädä projektorin kallistuksen aiheuttamaa kuvan vääristymää.

Audiovalikko

Audio audio-tulo 2 -toimintovalikko

Audiotulo 2 -toiminto

Valitse portti välillä Audio 2 ja Mic (Tyyppi 3).

Audio mikrofoniin äänenvoimakkuus -valikko

Mikrofoniin äänenvoimakkuus (Tyyppi 3)

Säädä mikrofoniin äänenvoimakkuustaso.

Audion mykistys -valikko

Mykistys

Käytä tätä toimintoa kytkeäksesi äänen tilapäisesti pois päältä.

- **Päälle:** Valitse "Päälle" mykistääksesi äänen.
- **Pois:** Valitse "Pois" poistaaksesi äänen mykistykseen.

Huomautus: "Mykistys"-toiminto vaikuttaa sekä sisäisten että ulkoisten kaiuttimien äänenvoimakkuuteen.

Audion äänenvoimakkuus -valikko

Äänenvoimakkuus

Säädä audion äänenvoimakkuustaso.

PROJEKTORIN KÄYTTÖ

Asetusvalikko

Asetukset projisointi -valikko

Projisointi

Valitse ensisijainen projisointi vaihtoehtoista etu, taka, katto-ylä ja taka-ylä.

Asetukset näyttötyyppi -valikko

Näyttötyyppi (vain WXGA-malli)

Valitse näyttötyyppi 16:9 tai 16:10.

Aseta lampun asetukset -valikko

Lamppumuistutus

Valitse tämä toiminto näyttääksesi tai piilottaaksesi varoitusilmoituksen lampunvaihtoilmoituksen tullessa esiin. Viesti tulee esiin 30 tuntia ennen ehdotettua lampun vaihtoa.

Lampun nollaus

Palauttaa lampun tunti-laskurin nolnaan, kun lamppu on vaihdettu.

Aseta suodatinasetukset -valikko

Optional Filter Installed

Aseta varoitusviestiasetus.

- **Kyllä:** Näyttö varoitusviesti 500 tunnin käytön jälkeen.

Huomautus: "Filter Usage Hours / Filter Reminder / Filter Reset" tulee näkyviin vain, kun "Optional Filter Installed" on "Kyllä".

- **Ei:** Kytke varoitusviesti pois päältä.

Filter Usage Hours

Näyttö suodatinajan.

Filter Reminder

Valitse tämä toiminto näyttääksesi tai piilottaaksesi varoitusviestin suodattimenvaihtoilmoituksen tullessa esiin. Käytettävissä olevat valinnat ovat 300hr, 500hr, 800hr ja 1000hr.

Filter Reset

Nollaa pölysuodattimen laskuri pölysuodattimen vaihdon tai puhdistuksen jälkeen.

Aseta virta-asetukset -valikko

Suorakäynnistys

Valitse "Päälle" aktivoidaksesi Suorakäynnistystilan. Projektori kytkeytyy automaattisesti päälle, kun se yhdistetään verkkovirtaan, painamatta projektorin näppäimistön tai kaukosäätimen "Virta"-näppäintä.

Signaali Virta päälle

Valitse "Päälle" aktivoidaksesi Signaalikäynnistystilan. Projektori kytkeytyy automaattisesti päälle, kun signaali tunnistetaan, painamatta projektorin näppäimistön tai kaukosäätimen "Virta"-näppäintä.

Huomautus: Jos "Signaali Virta päälle"-valinta on kytketty tilaan "Päälle", projektorin virrankulutus valmiustilassa on yli 3 W.

PROJEKTORIN KÄYTTÖ

Autom. sammutus

Asettaa laskettavan ajanjakson. Ajastin alkaa laskea aikaa, kun projektori ei enää vastaanota signaaleja. Laskennan loputtua (minuuteissa) projektori sammuu automaattisesti.

Uniajastin (min)

Määritä uniajastin

- **Uniajastin (min):** Asettaa laskettavan ajanjakson. Ajastin alkaa laskea aikaa, vastaanotti projektori signaaleja tai ei. Laskennan loputtua (minuuteissa) projektori sammuu automaattisesti.
Huomautus: *Uniajastin nollataan joka kerta, kun projektorin virta kytketään pois päältä.*
- **Aina päällä:** Valitse asettaaksesi uniajastimen olemaan aina päällä.

Quick Resume

Aseta pikapalautusasetus.

- **Päälle:** Jos projektori kytketään vahingossa pois päältä, tällä toiminnolla projektorin voi käynnistää heti uudelleen, jos se valitaan 100 sekunnin kuluessa.
- **Pois:** Tuuletin käynnistää jäähdytysjärjestelmän 10 sekunnin kuluttua, kun käyttäjä sammuttaa projektorin.

Virtatila (Valmiustila)

Aseta virtatila-asetus.

- **Aktiivinen:** Valitse "Aktiivinen" palataksesi normaaliin valmiustilaan.
- **Säästö:** Valitse "Säästö" vähentääksesi virtahäviötä edelleen < 0,5 W.

Huomautus: *Tuulettimet käyvät edelleen aktiivisessa valmiustilassa, jos "Signaali Virta päälle" on otettu käyttöön.*

Asetukset suojaus -valikko

Turvallisuus

Ota tämä toiminto käyttöön ottaaksesi salasanakehottuksen käyttöön ennen projektorin käyttöä.

- **Päälle:** Valitse "Päälle" käyttääksesi suojausvarmennusta, kun projektori käynnistetään.
- **Pois:** Valitse "Pois" voidaksesi käynnistää projektorin ilman salasanavarmennusta.

Turva-ajastin

Ajastimen avulla voidaan valita tunti, jona projektorin voidaan käyttää (Kuukausi/Päivä/Tunti). Kun aika on kulunut, salasanaa kysytään uudelleen.

Vaihda salasana

Käytä asettaaksesi tai muokataksesi salasanaa, jonka kehote tulee näkyviin projektorin käynnistyksen yhteydessä.

PROJEKTORIN KÄYTTÖ

Aseta HDMI-linkkiasetukset -valikko (Tyypin 2)

Huomautus:

- Kun liität HDMI CEC -yhteensopivia laitteita projektoriin HDMI-kaapeleilla, voit ohjata niitä samassa Virta päällä - tai Virta pois -tilassa käyttämällä projektoriin OSD-valikon HDMI Link -ohjausominaisuutta. Tämä mahdollistaa yhden tai ryhmässä usean laitteen käynnistämisen tai sammuttamisen HDMI Link -ominaisuutta käyttämällä. Tyypillisessä määrittämisessä DVD-soittimen voi liittää projektoriin vahvistimella tai kotiteatterijärjestelmällä.

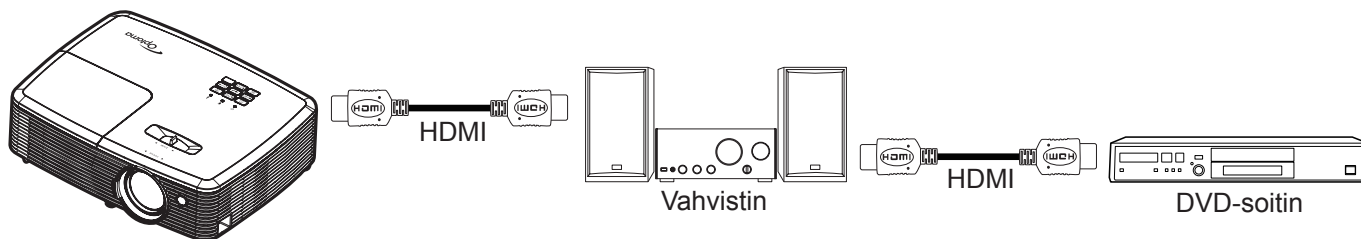

HDMI Link

Ota HDMI Link -toiminto käyttöön tai pois käytöstä. Inclusive TV, Power on link - ja Power off link -valinnat ovat käytettävissä vain, kun asetus on "Päällä"-tilassa.

Inclusive TV

Jos asetus on "Kyllä"-tilassa, TV ja projektori sammuvat automaattisesti samaan aikaan. Jos haluat estää molempien laitteiden samanaikaisen sammumisen, aseta asetukseksi "Ei".

Power Off Link

Ota tämä toiminto käyttöön salliaksesi sekä HDMI Link -toiminnon ja projektorin kytkeytyä pois päältä automaattisesti yhtä aikaa.

Asetukset testikuvio -valikko

Testikuvio

Valitse testikuvioiksi vaihtoehtoja vihreä, magenta tai valkoinen ristikko tai ota tämä toiminto pois käytöstä (pois).

Aseta kaukosäädinasetukset -valikko

IR-toiminto

Aseta Infrapunatoiminto-asetus.

- Päälle:** Valitse "Päälle", projektoriä voi käyttää kaukosäätimellä ylä-infrapunavastaanottimesta.
- Pois:** Valitse "Pois", projektoriä ei voi käyttää kaukosäätimellä. Kun valitset "Pois", voit taas käyttää näppäimistöä näppäimiä.

Käyttäjät1/ Käyttäjät2/ Käyttäjät3

Määritä oletustoiminnoksi valinnoille Käyttäjät1, Käyttäjät2, tai Käyttäjät3 välillä HDMI 2, Testikuvio, Kirkkaus, Kontrasti, Uniajastin, Color Matching, Väriämpötila, Gamma, Lähteen lukitus, Projisointi, Lampun asetukset, Zoomi ja Pysäytä.

PROJEKTORIN KÄYTTÖ

Asetukset projektorin tunnus -valikko

Projektorin tunnus

Tunnuksen määrittäminen voidaan asettaa valikosta (0–99) ja käyttäjille voidaan määrittää yksittäisen projektorin hallinta RS232-komennolla.

Asetukset valinnat-valikko

Kieli

Valitse monikielinen OSD-valikko vaihtoehdoista Englanti, Saksa, Ranska, Italia, Espanja, Portugali, Puola, Hollanti, Ruotsi, Norja/Tanska, Suomi, Kreikka, Perinteinen kiina, Yksinkertaistettu kiina, Japani, Korea, Venäjä, Unkari, Tšekki, Arabia, Thai, Turkki, Farsi, Vietnam, Indonesia, Romania ja Slovakia.

Tekstitys

Ääniteksti on tekstiversio ohjelman äänestä ja muista näytöllä näytetyistä tiedoista. Jos tulosignaali sisältää äänitekstejä, voit kytkeä tämän ominaisuuden päälle ja katsoa kanavia. Käytettävissä oleviin valintoihin sisältyvä "Pois", "CC1" ja "CC2".

Menu Settings

Aseta valikon sijainti näytöllä ja määritä valikkoajastinasetukset.

- **Valikon sijainti:** Valitse valikon sijainti näytöllä.
- **Menu Timer:** Aseta, kuinka kauan OSD-valikko pysyy näkyvässä näytöllä.

Tulolähde

Valitse tulolähde vaihtoehdoista HDMI1, HDMI2/MHL (Tyyppi 2 ja Tyyppi 3), VGA, VGA1 (Tyyppi 3), S-video (Tyyppi 3), video.

Input Name

Käytä tulotoiminnon uudelleennimeämiseen yksilöinnin helpottamiseksi. Käytettävissä olevat vaihtoehdot ovat HDMI, HDMI1, HDMI2/MHL (Tyyppi 2 ja Tyyppi 3), VGA, VGA1 (Tyyppi 3), video, langaton, verkkonäyttö.

VGA-lähtö

Valitse VGA out -lähde välillä VGA1, VGA2 tai aseta lähde automaattisesti (Auto).

Korkea paikka

Kun "Päälle" on valittu, tuulettimet pyörivät nopeammin. Tämä toiminto on hyödyllinen suurissa korkeuksissa, joissa ilma on ohutta.

Display Mode Lock

Valitse "Päälle" tai "Pois" lukitaksesi tai avataksesi näyttötila-asetusten säädön.

Näppäimistölukko

Kun näppäimistölukko on "Päälle", näppäimistö on lukittu. Projektorin voi kuitenkin käyttää kaukosäätimellä. Kun valitset "Pois", voit taas käyttää näppäimistöä.

Tiedon piilotus

Ota tämä toiminto käyttöön piilottaaksesi tietoviestin.

- **Päälle:** Valitse "Päälle", jos haluat piilottaa tietoviestin.
- **Pois:** Valitse "Pois", jos haluat näyttää "Etsii"-viestin.

Logo

Valitse haluamasi aloitusnäyttö tällä toiminnolla. Jos muutoksia tehdään, ne tulevat voimaan seuraavan kerran kun projektori käynnistetään.

- **Oletus:** Oletuskäynnistysruutu.

PROJEKTORIN KÄYTTÖ

- **Neutraali:** Logoa ei näytetä aloitusnäytöllä.
- **Käyttäjä:** Käytä tallennettua kuvaa "Logonkaappaus"-toiminnosta.

Logonkaappaus

Valitse "Kyllä" kaapataksesi logon tai "Peruuta" peruaksesi logonkaappauksen.

Taustaväri

Käytä tätä toimintoa näyttääksesi sinisen, punaisen, vihreän, harmaan värin, ei mitään tai logonäytön, kun signaalia ei ole käytettävissä.

Asetuksen nollausvalikko

Reset OSD

Palauta kuvaruutuvalikon asetukset tehtaan oletusasetuksiin.

Reset to Default

Palauta Asetusvalikko-asetukset tehtaan oletusasetuksiin.

Verkko-LAN-valikko (Tyyppi 3)

Verkon tila

Näytä verkkoyhteyden tila (vain luku).

MAC-osoite

Näytä MAC-osoite (vain luku).

DHCP

Käytä tätä toimintoa ottaaksesi DHCP-toiminnon käyttöön tai pois käytöstä.

- **Päälle:** Projektori hakee IP-osoitteen automaattisesti verkostasi.
- **Pois:** IP-osoitteen, aliverkon peitteen, yhdyskäytävän ja DNS:n määrittämiseen manuaalisesti.

Huomautus: *Kuvaruutuvalikon sulkeminen ottaa syötetyt arvot automaattisesti käyttöön.*

IP-osoite

Näytä IP-osoite.

Aliverkon peite

Näytä aliverkon peitteen numero.

Yhdyskäytävä

Näytä projektoriin yhdistetyn verkon oletus-yhdyskäytävä.

DNS

Näytä DNS-numero.

Verkkoselaimen käyttö projektorin hallinnassa

1. Kytke "Päälle" DHCP-valinta päälle projektorissa salliaksesi DHCP-palvelimen määrittää IP-osoitteen automaattisesti.
2. Avaa web-selain PC-tietokoneessa ja näppäile projektorin IP-osoite ("Verkko > LAN > IP-osoite").
3. Syötä käyttäjätunnus ja salasana ja napsauta "Kirjaudu sisään". Projektorin määrittämis-web-liittymä avautuu.

Huomautus:

- *Oletuskäyttäjänimi ja -salasana on "admin".*
- *Tämän osan vaiheet perustuvat Windows 7 -käyttöjärjestelmään.*

PROJEKTORIN KÄYTTÖ

Luotaessa suora yhteys tietokoneesta projektoriin*

1. Kytke "Pois" DHCP-valinta päälle projektorissa.
2. Määritä IP-osoite, Aliverkon peite, Yhdyskäytävä ja DNS projektorissa ("Verkko > LAN").
3. Avaa PC-tietokoneessa **Verkko- ja jakamiskeskus** -sivu ja määritä PC-tietokoneeseen samat verkkoparametrit kuin projektoriin asetetut. Napsauta "OK" tallentaaksesi parametrit.

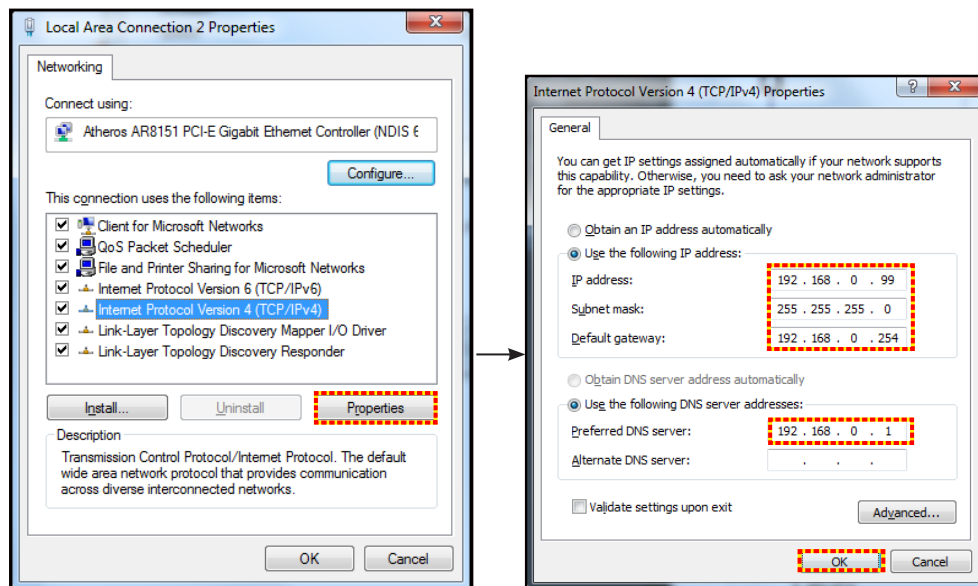

4. Avaa web-selain PC-tietokoneessa ja näppäile URL-kenttään vaiheessa 3 määritetty IP-osoite. Paina sitten "Enter"-näppäintä.

Käytä

Ota käyttöön kaikki LAN-parametrien arvot.

Alkuasetukset

Nollaa kaikki LAN-parametrien arvot.

Verkon ohjausvalikko

Crestron

Valitse tällä toiminnolla verkkotoiminto (portti: 41794).

Katso lisätietoja osoitteesta <http://www.crestron.com> ja www.crestron.com/getroomview.

Extron

Valitse tällä toiminnolla verkkotoiminto (portti: 2023).

PJ Link

Valitse tällä toiminnolla verkkotoiminto (portti: 4352).

AMX Device Discovery

Valitse tällä toiminnolla verkkotoiminto (portti: 9131).

Telnet

Valitse tällä toiminnolla verkkotoiminto (portti: 23).

HTTP

Valitse tällä toiminnolla verkkotoiminto (portti: 80).

PROJEKTORIN KÄYTTÖ

Aseta verkon ohjausasetukset -valikko

LAN_RJ45-toiminto

Käytön yksinkertaistamiseksi ja helpottamiseksi projektorissa on erilaisia verkko- ja etähallintaominaisuuksia. Projektorin LAN/RJ-45-toiminnolla verkon kautta voi esimerkiksi hallita seuraavia: Virta päälle/pois, kirkkaus- ja kontrastiasetukset. Myös projektorin tilatiedot voidaan näyttää, kuten: Videolähde, Äänen mykistys jne.

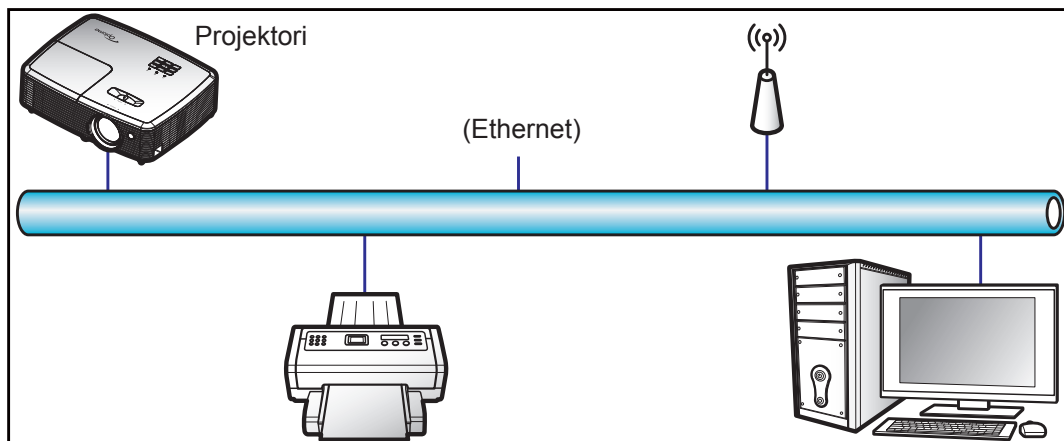

Langallisen LAN-päätteen toiminnot

Tätä projektoria voi ohjata PC-tietokoneella (kannettavalla) tai muulla ulkoisella laitteella LAN/RJ45-portin kautta, ja se on yhteensopiva Crestron / Extron / AMX (Device Discovery) / PLink -sovellusten kanssa.

- Crestron on Crestron Electronics, Inc:in rekisteröity tavaramerkki Yhdysvalloissa.
- Extron on Extron Electronics, Inc:in rekisteröity tavaramerkki Yhdysvalloissa.
- AMX on AMX LLC:n rekisteröity tavaramerkki Yhdysvalloissa.
- JBMIA on hakenut PLink-tavaramerkin ja -logon rekisteröintiä Japanissa, Yhdysvalloissa ja muissa maissa.

Tämä projektori tukee tiettyjä Crestron Electronics -ohjaimen ja asiaan kuuluvan ohjelmiston komentoja (esim. RoomView®).

<http://www.crestron.com/>

Tässä projektorissa on yhteensopivuustuki Extron-viitelaitteille.

<http://www.extron.com/>

Tämä projektori tukee AMX (Device Discovery) -sovellusta.

<http://www.amx.com/>

Tämä projektori tukee kaikkia PLink Class1 (Version 1.00) -komentoja.

<http://plink.jbmia.or.jp/english/>

Saadaksesi lisätietoja eri tyyppisistä ulkoisista laitteista, jotka voi liittää LAN/RJ45-porttiin ja etäohjata projektoria, sekä ulkoisten laitteiden tuetuista ohjauksenkomendoista, ota yhteys suoraan Tukikeskukseen.

PROJEKTORIN KÄYTTÖ

LAN RJ45

1. Liitä RJ45-kaapeli projektorin ja PC-tietokoneen (kannettavan) RJ45-portteihin.

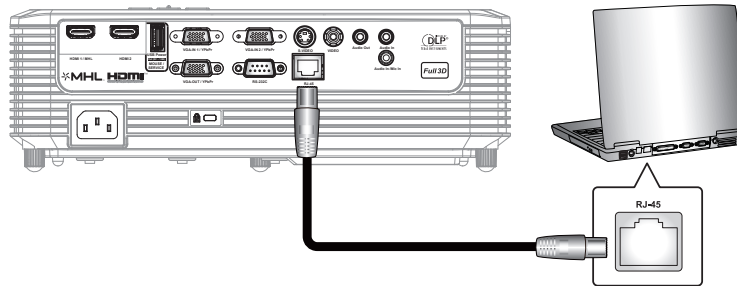

2. Valitse tietokoneelta (kannettava) **Käynnistä** > **Ohjauspaneeli** > **Verkkoyhteydet**.

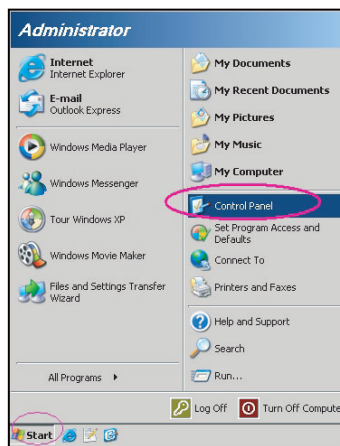

3. Napsauta hiiren oikealla painikkeella **Lähiverkkoyhteys** ja valitse **Ominaisuudet**.

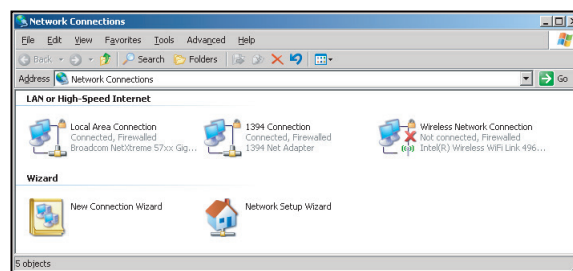

4. Valitse **Ominaisuudet**-ikkunassa **Yleiset**-välilehti ja valitse **Internet-protokolla (TCP/IP)**.

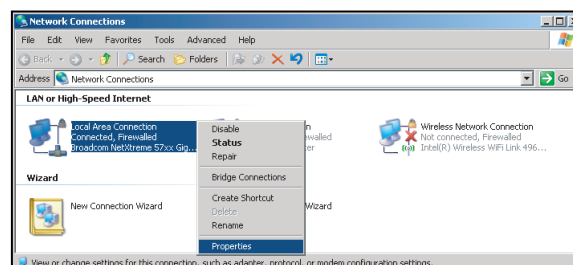

PROJEKTORIN KÄYTTÖ

5. Napsauta "Ominaisuudet".

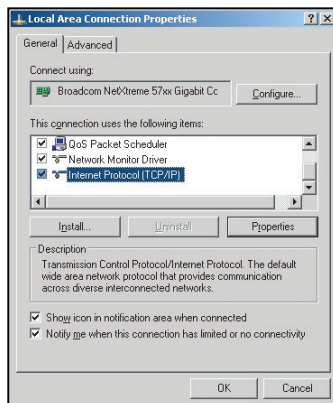

6. Kirjoita IP-osoite ja aliverkon peite ja paina sitten "OK".

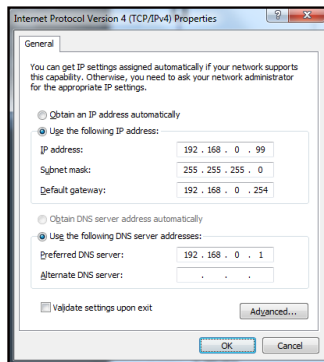

7. Paina projektorin "Valikko"-painiketta.
8. Avaa projektorissa **Verkko > LAN**.
9. Syötä seuraavat yhteysparametrit:
 - DHCP: Pois
 - IP-osoite: 192.168.0.100
 - Aliverkon peite: 255.255.255.0
 - Yhdyskäytävä: 192.168.0.254
 - DNS: 192.168.0.1
10. Vahvista asetukset painamalla "Enter".
11. Avaa verkkoselain, esim. Microsoft Internet Explorer ja asennettu Adobe Flash Player 9.0 tai uudempi.
12. Kirjoita osoiteriville projektorin IP-osoite: 192.168.0.100.



13. Paina "Enter".

PROJEKTORIN KÄYTTÖ

Projektorin on asetettu etähallittavaksi. LAN/RJ-45-toiminto näkyy seuraavasti:

Tiedot-sivu

The screenshot shows the 'Tiedot-sivu' (Information page) of the projector. At the top, there is a navigation bar with 'Model: Optoma', 'Tool', 'Info', and 'Contact IT Help'. The main area is divided into two columns: 'Projector Information' and 'Projector Status'. The 'Projector Information' column includes fields for Projector Name (Optoma WXGA), Location, Firmware Version, MAC Address (00:50:41:7F:D4:40), Resolution (NTSC), Lamp Hours (3), and Assigned to (Optoma Projector). The 'Projector Status' column includes Power Status (Power On), Source (Video), Display Mode (Cinema), Projection (Front), Brightness Mode (Bright), and Error Status (0:No Error). An 'exit' button is located at the bottom center. The footer contains the 'CRESTRON connected' logo and 'Expansion Options'.

Pääsivu

The screenshot shows the 'Pääsivu' (Main page) of the projector. At the top, there is a navigation bar with 'Model: Optoma', 'Tool', 'Info', and 'Contact IT Help'. Below the navigation bar is a control bar with 'Power', 'Vol -', 'Mute', and 'Vol +' buttons. The main area is titled 'Sources List' and features a list of sources: VGA, Video (selected), HDMI 1/MHL, and HDMI 2. To the right of the list are navigation buttons: Menu, Re-Sync, Enter, AV mute, and Source. At the bottom, there is a control bar with 'Freeze', 'Contrast', 'Brightness', and 'Sharpness' buttons. The footer contains the 'CRESTRON connected' logo and 'Expansion Options'.

Työkalusivu

The screenshot shows the 'Työkalusivu' (Tools page) of the projector. At the top, there is a navigation bar with 'Model: Optoma', 'Tool', 'Info', and 'Contact IT Help'. The main area is divided into three columns: 'Crestron Control', 'Projector', and 'User Password'. The 'Crestron Control' column includes fields for IP Address (192.168.0.7), IP ID (7), and Port (41794), with a 'Send' button. The 'Projector' column includes fields for Projector Name (Optoma WXGA), Location, Assigned to (Optoma Projector), DHCP (Enabled), IP Address (192.168.0.100), Subnet Mask (255.255.255.0), Default Gateway (192.168.0.254), and DNS Server (192.168.0.1), with a 'Send' button. The 'User Password' column includes checkboxes for 'Enabled' and fields for 'New Password' and 'Confirm' for both User and Admin passwords, with 'Send' buttons. An 'exit' button is located at the bottom center. The footer contains the 'CRESTRON connected' logo and 'Expansion Options'.

Ota yhteys IT-asiakastukeen

The screenshot shows a small dialog box with a title bar 'Title' and a close button 'X'. The main area contains a text input field and a 'Send' button.

PROJEKTORIN KÄYTTÖ

RS232 by Telnet Function

Käytettävissä on vaihtoehtoinen RS232-komento-ohjaustapa, projektorin ns. "RS232 by TELNET", joka on tarkoitettu LAN/RJ45-liittymälle.

Pikaopas "RS232 by Telnet"-toiminnolle

- Tarkista ja hae IP-osoite projektorin OSD-valikolla.
- Varmista, että PC-tietokone/kannettava voivat käyttää projektorin web-sivua.
- Varmista, että "Windows-palomuuuri"-asetus otetaan pois päältä, jos PC-tietokone/kannettava suodattaa "TELNET"-toiminnon pois.

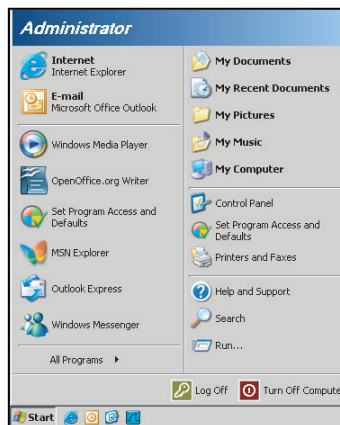

1. Valitse **Käynnistä > Kaikki ohjelmat > Lisävarusteet > Komentokehote**.

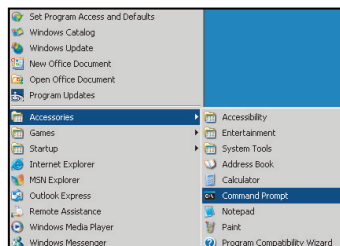

2. Syötä komentomuoto seuraavasti:
 - telnet ttt.xxx.yyy.zzz 23 ("Enter"-näppäin painettuna)
 - (ttt.xxx.yyy.zzz: Projektorin IP-osoite)
3. Jos Telnet-yhteys on valmis ja käyttäjä voi käyttää RS232-komentosyötettä, RS232-komento toimii "Enter"-näppäin painettuna.

"RS232 by TELNET"-ominaisuuden tekniset tiedot:

1. Telnet: TCP.
2. Telnet-portti: 23 (saat lisätietoja ottamalla yhteyttä huoltoedustajaan tai -tiimiin).
3. Telnet-apuohjelma: Windows "TELNET.exe" (konsolitila).
4. RS232-by-Telnet"-ohjauksen yhteyden katkaisu normaalisti: Sulje
5. Windows Telnet -apuohjelma heti, kun TELNET-yhteys on valmis.
 - Telnet-ohjauksen rajoitus 1: Telnet-ohjaussovelluksessa on alle 50 tavua peräkkäistä verkkohyötykuormaa.
 - Telnet-ohjauksen rajoitus 2: Telnet-ohjauksen yhdessä täydellisessä RS232-komennossa on alle 26 tavua.
 - Telnet-ohjauksen rajoitus 3: Minimiviive seuraavaan RS232-komentoon on oltava yli 200 (ms).

PROJEKTORIN KÄYTTÖ

Info-valikko

Info-valikko

Näytä alla luetellut projektorin tiedot:

- Regulatory
- Serial Number
- Current Input Source
- Resolution
- Refresh Rate
- Verkon tila
- IP-osoite
- Projektorin tunnus
- Remote Code
- Remote Code (Active)
- Näyttötila
- Virtatila (valmiustila)
- Kirkkaustaso
- Suodatintunnit
- Lampputunnit
- Laitteohjelmistoversio
- Päivitys

KUNNOSSAPITO

Lampun vaihtaminen

Projektori havaitsee automaattisesti lampun käyttöiän loppumisen. Kun lamppu lähenee käyttöikänsä loppua, varoitusviesti tulee näkyviin näytölle.

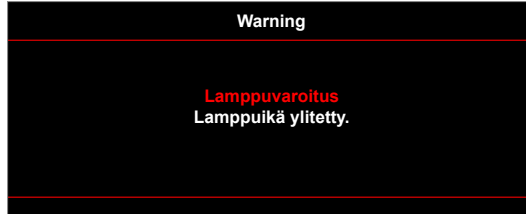

Kun näet tämän viestin, ota yhteys paikalliseen jälleenmyyjään tai huoltokeskukseen lampun vaihtamiseksi niin pian kuin mahdollista. Varmista, että projektori on ehtinyt jäähtyä vähintään 30 minuuttia, ennen kuin vaihdat lampun.



Varoitus: Jos projektori on kiinnitetty kattoon, ole varovainen avatessasi lampun käyttöpaneelia. On suositeltavaa käyttää suojalaseja vaihdettaessa kattoon kiinnitetyn projektorin lampun. Ole varovainen, ettei mitään irrallisia esineitä putoa projektorista.



Varoitus: Lampunkotelo on kuuma! Anna sen jäähtyä, ennen kuin vaihdat lampun!



Varoitus: Henkilövahinkojen välttämiseksi älä pudota lamppumoduulia tai koske hehkulamppuun. Hehkulamppu saattaa rikkoutua ja aiheuttaa vahinkoja pudotessaan.

KUNNOSSAPITO

Lampun vaihtaminen (jatkuu)

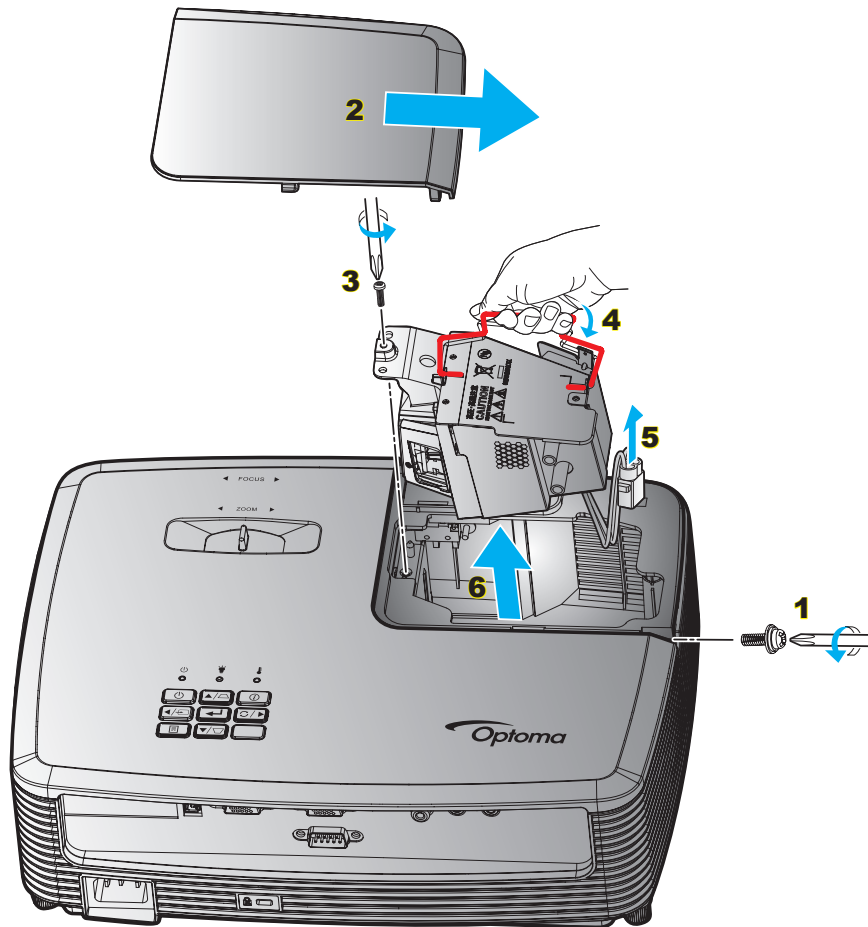

Toimenpide:

1. Kytke projektorin virta pois päältä painamalla kaukosäätimen tai projektorin näppäimistön "P" -painiketta.
2. Anna projektorin jäähtyä vähintään 30 minuutin ajan.
3. Irrota virtajohto.
4. Irrota kannen ruuvi. **1**
5. Avaa kansi. **2**
6. Irrota lamppumoduulin ruuvi. **3**
7. Nosta lampun kahva ylös. **4**
8. Irrota lampun johto. **5**
9. Poista lamppumoduuli varovasti. **6**
10. Tee tämä käänteisessä järjestyksessä, kun kiinnität lamppumoduulin.
11. Käynnistä projektori ja nollaa lampun ajastin.
12. Lampun nollaus: (i) Paina "Valikko" → (ii) Valitse "Asetukset" → (iii) Valitse "Lampun asetukset" → (iv) Valitse "Lampun nollaus" → (v) Valitse "Kyllä".

Huomautus:

- Lampun kannen ruuveja ja lamppua ei voi irrottaa.
- Projektoria ei voida käynnistää, jos lampun kantta ei ole asetettu paikalleen projektoriin.
- Älä koske mihinkään lampun lasialueeseen. Käden rasva voi aiheuttaa lampun särkymisen. Pyyhi lamppumoduuli kuivalla kankaalla, jos sitä kosketetaan vahingossa.

KUNNOSSAPITO

Pölysuodattimen asennus ja puhdistus

Pölysuodattimen asennus

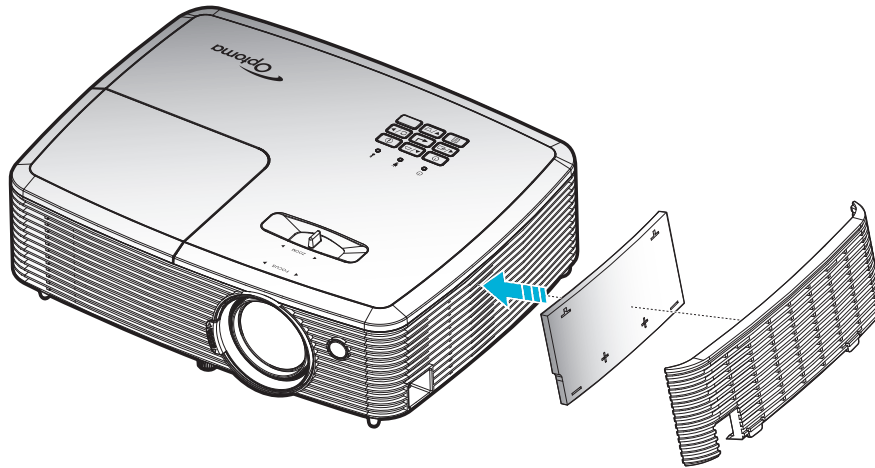

Huomautus: Pölysuodattimet vaaditaan/toimitetaan vain määrättyillä alueilla, joilla esiintyy liikaa pölyä.

Pölysuodattimen puhdistus

On suositeltavaa puhdistaa pölysuodatin kolmen kuukauden välein. Puhdista se useammin, jos projektoria käytetään pölyisessä ympäristössä.

Toimenpide:

1. Kytke projektorin virta pois päältä painamalla kaukosäätimen tai projektorin näppäimistön "⏻" -painiketta.
2. Irrota virtajohto.
3. Irrota pölysuodatin varovasti. **1**
4. Puhdista tai vaihda pölysuodatin. **2**
5. Tee tämä käänteisessä järjestyksessä, kun kiinnität pölysuodattimen.

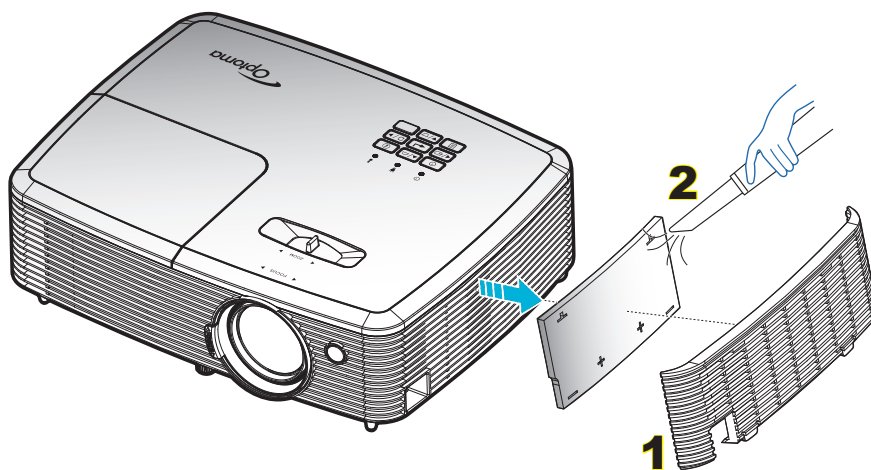

LISÄTIETOJA

Yhteensopivat kuvatarkkuudet

Digitaalinen yhteensopivuus

B0/Määritetty ajastus	B0/Standardiajoitus	B0/Yksityiskohtainen ajastus	B1/Videotila	B1/Yksityiskohtainen ajastus
720x400 @ 70 Hz	SVGA:	Alkuperäinen ajoitus:	640x480p @ 60 Hz	720x480p @ 60 Hz
640x480 @ 60 Hz	800x600 @ 120 Hz	XGA: 1024x768 @ 60 Hz	720x480p @ 60 Hz	1280x720p @ 60 Hz
640x480 @ 67 Hz	1024x768 @ 120 Hz	WXGA: 1280x800 @ 60 Hz; 1280x720 @ 60 Hz	1280x720p @ 60 Hz	1366x768 @ 60 Hz
640x480 @ 72 Hz	1280x800 @ 60 Hz	1080P: 1920x1080 @ 60 Hz	1920x1080i @ 60 Hz	1920x1080i @ 50 Hz
640x480 @ 75 Hz	1280x1024 @ 60 Hz		720(1440)x480i @ 60 Hz	1920x1080p @ 60 Hz
800x600 @ 56 Hz	1680x1050 @ 60 Hz		1920x1080p @ 60 Hz	
800x600 @ 60 Hz	1280x720 @ 60 Hz		720x576p @ 50 Hz	
800x600 @ 72 Hz	1280x720 @ 120 Hz		1280x720p @ 50 Hz	
800x600 @ 75 Hz	1600x1200 @ 60 Hz		1920x1080i @ 50 Hz	
832x624 @ 75 Hz	XGA/WXGA:		720(1440)x576i @ 50 Hz	
1024x768 @ 60 Hz	1440x900 @ 60 Hz		1920x1080p @ 50 Hz	
1024x768 @ 70 Hz	1024x768 @ 120 Hz		1920x1080p @ 24 Hz	
1024x768 @ 75 Hz	1280x800 @ 60 Hz		1920x1080p @ 30 Hz	
1280x1024 @ 75 Hz	1280x1024 @ 60 Hz			
1152x870 @ 75 Hz	1680x1050 @ 60 Hz			
	1280x720 @ 60 Hz			
	1280x720 @ 120 Hz			
	1600x1200 @ 60 Hz			
	1080P:			
	1280x720 @ 60 Hz			
	1280x800 @ 60 Hz			
	1280x1024 @ 60 Hz			
	1400x1050 @ 60 Hz			
	1600x1200 @ 60 Hz			
	1440x900 @ 60 Hz			
	1280x720 @ 120 Hz			
	1024x768 @ 120 Hz			

LISÄTIETOJA

Analoginen yhteensopivuus

B0/Määritetty ajastus	B0/Standardiajoitus	B0/Yksityiskohtainen ajastus	B1/Videotila	B1/Yksityiskohtainen ajastus
720x400 @ 70 Hz	SVGA:	Alkuperäinen ajoitus:		1366x768 @ 60 Hz
640x480 @ 60 Hz	800x600 @ 120 Hz	XGA: 1024x768 @ 60 Hz		
640x480 @ 67 Hz	1024x768 @ 120 Hz	WXGA: 1280x800 @ 60 Hz; 1280x720 @ 60 Hz		
640x480 @ 72 Hz	1280x800 @ 60 Hz	1080P: 1920x1080 @ 60 Hz		
640x480 @ 75 Hz	1280x1024 @ 60 Hz			
800x600 @ 56 Hz	1680x1050 @ 60 Hz			
800x600 @ 60 Hz	1280x720 @ 60 Hz			
800x600 @ 72 Hz	1280x720 @ 120 Hz			
800x600 @ 75 Hz	1600x1200 @ 60 Hz			
832x624 @ 75 Hz	XGA/WXGA:			
1024x768 @ 60 Hz	1440x900 @ 60 Hz			
1024x768 @ 70 Hz	1024x768 @ 120 Hz			
1024x768 @ 75 Hz	1280x800 @ 60 Hz			
1280x1024 @ 75 Hz	1280x1024 @ 60 Hz			
1152x870 @ 75 Hz	1680x1050 @ 60 Hz			
	1280x720 @ 60 Hz			
	1280x720 @ 120 Hz			
	1600x1200 @ 60 Hz			
	1080P:			
	1280x720 @ 60 Hz			
	1280x800 @ 60 Hz			
	1280x1024 @ 60 Hz			
	1400x1050 @ 60 Hz			
	1600x1200 @ 60 Hz			
	1440x900 @ 60 Hz			
	1280x720 @ 120 Hz			
	1024x768 @ 120 Hz			

LISÄTIETOJA

True 3D video -yhteensopivuus

Tuloresoluutio	HDMI 1.4a 3D -tulo	Tuloajoitus		
			1280x720P @ 50 Hz	Top-and-Bottom
	1280x720P @ 60 Hz	Top-and-Bottom		
	1280x720P @ 50 Hz	Kuvapakkaus		
	1280x720P @ 60 Hz	Kuvapakkaus		
	1920x1080i @ 50 Hz	Side-by-Side (Puoli)		
	1920x1080i @ 60 Hz	Side-by-Side (Puoli)		
	1920x1080P @ 24 Hz	Top-and-Bottom		
	1920x1080P @ 24 Hz	Kuvapakkaus		
Tuloresoluutio	HDMI 1.3	1920x1080i @ 50 Hz	Side-by-Side (Puoli)	SBS-tila on päällä
		1920x1080i @ 60 Hz		
		1280x720P @ 50 Hz		
		1280x720P @ 60 Hz		
		800x600 @ 60 Hz		
		1024x768 @ 60 Hz		
		1280x800 @ 60 Hz	Top-and-Bottom	TAB-tila on päällä
		1920x1080i @ 50 Hz		
		1920x1080i @ 60 Hz		
		1280x720P @ 50 Hz		
		1280x720P @ 60 Hz		
		800x600 @ 60 Hz		
		1024x768 @ 60 Hz		
		1280x800 @ 60 Hz		
480i	HQFS	3D-muoto on Frame sequential		

Huomautus:

- Jos 3D-tulo on 1080p @ 24hz, DMD:n tulisi toistua kokonaisuena monikertana 3D-tilalla.
- Tuki NVIDIA 3DTV -toistolle, jos Optomalla ei ole patenttimaksua. 1080i @ 25 Hz ja 720p @ 50 Hz toimivat 100 Hz:illä; muut 3D-ajoitukset toimivat 120 Hz:illä.
- 1080p @ 24 Hz toimii 144 Hz:illä.

LISÄTIETOJA

Kuvakoko ja projisointietäisyys

(XGA)

(4:3)-näytön halkaisijan pituus	Näytön koko LxK				Projektioetäisyys (E)				Offset (Hd)	
	(m)		(tuumaa)		(m)		(jalkaa)		(m)	(tuumaa)
	Leveys	Korkeus	Leveys	Korkeus	Laaja	Tele	Laaja	Tele		
33	0,67	0,5	26,40	19,8	1,0	1,3	3,28	4,27	0,08	3,15
40	0,81	0,61	32,00	24	1,2	1,6	3,94	5,25	0,09	3,54
50	1,02	0,76	40,00	30	1,5	2,0	4,92	6,56	0,12	4,72
60	1,22	0,91	48,00	36	1,8	2,4	5,91	7,87	0,14	5,51
70	1,42	1,07	56,00	42	2,1	2,7	6,89	8,86	0,16	6,30
80	1,63	1,22	64,00	48	2,4	3,1	7,87	10,17	0,18	7,09
90	1,83	1,37	72,00	54	2,7	3,5	8,86	11,48	0,21	8,27
100	2,03	1,52	80,00	60	3,0	3,9	9,84	12,80	0,23	9,06
120	2,44	1,83	96,00	72	3,6	4,7	11,81	15,42	0,27	10,63
150	3,05	2,29	120,00	90	4,5	5,9	14,76	19,36	0,34	13,39
180	3,66	2,74	144,00	108	5,4	7,1	17,72	23,29	0,41	16,14
200	4,06	3,05	160,00	120	6,0	7,8	19,69	25,59	0,46	18,11
250	5,08	3,81	200,00	150	7,6	9,8	24,93	32,15	0,57	22,44
300	6,10	4,57	240,00	180	9,1	11,8	29,86	38,71	0,69	27,17

Huomautus: Zoomaussuhde on 1,3x.

(WXGA)

(4:3)-näytön halkaisijan pituus	Näytön koko LxK				Projektioetäisyys (E)				Offset (Hd)	
	(m)		(tuumaa)		(m)		(jalkaa)		(m)	(tuumaa)
	Leveys	Korkeus	Leveys	Korkeus	Laaja	Tele	Laaja	Tele		
39	0,84	0,53	33,07	20,67	1,0	1,3	3,28	4,27	0,06	2,36
40	0,86	0,54	33,92	21,2	1,0	1,3	3,28	4,27	0,07	2,76
50	1,08	0,67	42,40	26,5	1,3	1,7	4,27	5,58	0,09	3,54
60	1,29	0,81	50,88	31,8	1,5	2,0	4,92	6,56	0,10	3,94
70	1,51	0,94	59,36	37,1	1,8	2,3	5,91	7,55	0,12	4,72
80	1,72	1,08	67,84	42,4	2,0	2,7	6,56	8,86	0,13	5,12
90	1,94	1,21	76,32	47,7	2,3	3,0	7,55	9,84	0,15	5,91
100	2,15	1,35	84,80	53	2,6	3,3	8,53	10,83	0,16	6,30
120	2,58	1,62	101,76	63,6	3,1	4,0	10,17	13,12	0,20	7,87
150	3,23	2,02	127,20	79,5	3,8	5,0	12,47	16,40	0,25	9,84
180	3,88	2,42	152,64	95,4	4,6	6,0	15,09	19,69	0,30	11,81
200	4,31	2,69	169,60	106	5,1	6,7	16,73	21,98	0,34	13,39
250	5,38	3,37	212,00	132,5	6,4	8,3	21,00	27,23	0,41	16,14
300	6,46	4,04	254,40	159	7,7	10,0	25,26	32,81	0,50	19,69

Huomautus: Zoomaussuhde on 1,3x.

LISÄTIETOJA

(1080P)

(16:9)-näytön halkaisijan pituus	Näytön koko LxK				Projektioetäisyys (E)				Offset (Hd)	
	(m)		(tuumaa)		(m)		(jalkaa)			
	Leveys	Korkeus	Leveys	Korkeus	Laaja	Tele	Laaja	Tele	(m)	(tuumaa)
36	0,80	0,45	31,38	17,65	0,9	1,2	2,95	3,94	0,07	2,76
40	0,89	0,5	34,86	19,6	1,0	1,3	3,28	4,27	0,08	3,15
50	1,11	0,62	43,58	24,5	1,3	1,6	4,27	5,25	0,10	3,94
60	1,33	0,75	52,29	29,4	1,5	2,0	4,92	6,56	0,12	4,72
70	1,55	0,87	61,01	34,3	1,8	2,3	5,91	7,55	0,14	5,51
80	1,77	1	69,73	39,2	2,0	2,6	6,56	8,53	0,16	6,30
90	1,99	1,12	78,44	44,1	2,3	2,9	7,55	9,51	0,18	7,09
100	2,21	1,25	87,16	49	2,5	3,3	8,20	10,83	0,19	7,48
120	2,66	1,49	104,59	58,8	3,0	3,9	9,84	12,80	0,24	9,45
150	3,32	1,87	130,74	73,5	3,8	4,9	12,47	16,08	0,30	11,81
180	3,98	2,24	156,88	88,2	4,5	5,9	14,76	19,36	0,36	14,17
200	4,43	2,49	174,32	98,1	5,0	6,5	16,40	21,33	0,40	15,75
250	5,53	3,11	217,89	122,6	6,3	8,1	20,67	26,57	0,50	19,69
300	6,64	3,74	261,47	147,1	7,5	9,8	24,61	32,15	0,59	23,23

Huomautus: Zoomaussuhde on 1,3x.

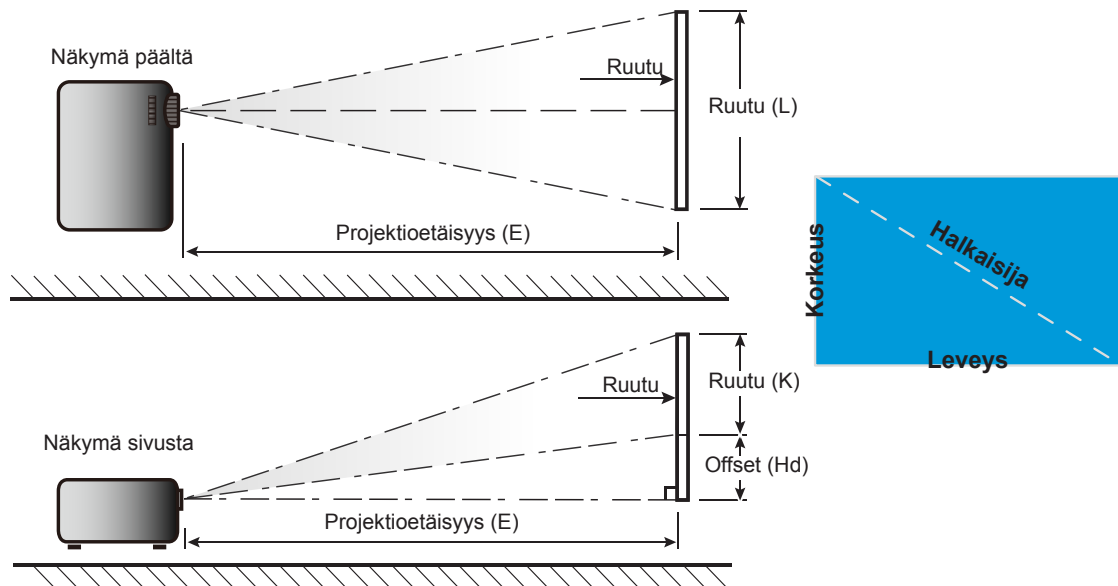

LISÄTIETOJA

Projektorin mitat ja kattokiinnitysasennus

1. Käytä Optoma-kattopidikettä projektorin vahingoittumisen välttämiseksi.
2. Jos haluat käyttää kolmannen osapuolen valmistamaa kattoasennussarjaa, varmista että se täyttää seuraavat projektorin vaatimukset:
 - Ruuvityyppi: M4*3
 - Ruuvien vähimmäispituus: 10mm

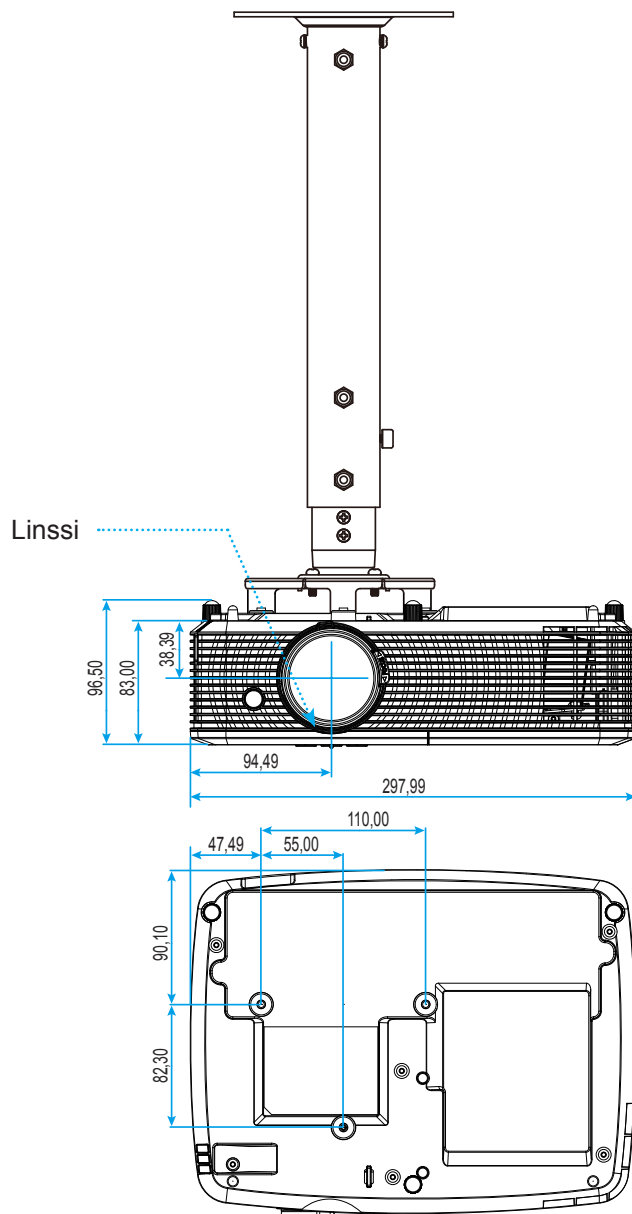

Yksikkö: mm

Huomautus: Vääränlaisesta asennuksesta aiheutuneet vahingot eivät kuulu takuun piiriin.













Varoitus:

- Jos ostat kattoasennussarjan muulta yhtiöltä, varmista että se käyttää oikeankokoisia ruuveja. Ruuvikokoon vaikuttaa kiinnityslevyn paksuus.
- Varmista, että katon ja projektorin pohjan välillä on vähintään 10 cm.
- Vältä asentamasta projektoria lämmönlähteen lähelle.







LISÄTIETOJA

Infrapunakaukosäädin 1 koodit



Näppäinseoste	Kuvaus	Näppäinkoodi
Virran	 Paina kytkeäksesi projektorin päälle/pois.	81
Pysäytä	 Paina pysäyttääksesi projisoidun kuvan.	8B
Kuvamuoto	 Paina muuttaaksesi näytetyn kuvan kuvasuhdetta.	98
AV-mykistys	 Paina kytkeäksesi pois/päälle projektorin sisäisen kaiuttimen	8A
Kuvankorjaus +/-ylös	 <ul style="list-style-type: none"> • Paina säättääksesi projektorin kallistuman aiheuttamaa kuvavääristymää. • Paina siirtyäksesi ylöspäin. 	C6
Mykistys	 Paina kytkeäksesi audion hetkellisesti pois/päälle.	92
Vasen/Vol-	 <ul style="list-style-type: none"> • Paina vähentääksesi äänenvoimakkuutta. • Paina siirtyäksesi vasemmalle. 	C8
Vahvista	 Vahvista valinta.	- C5 (OSD:lle) - CA (USB-hiiren emulointia varten USB:n kautta)
Oikea/Vol+	 <ul style="list-style-type: none"> • Paina lisätäksesi äänenvoimakkuutta. • Paina siirtyäksesi oikealle. 	C9
Valikko	 Paina näyttääksesi projektorin näyttövalikot tai poistuaksesi niistä.	88
Alas/Kuvankorjaus-	 <ul style="list-style-type: none"> • Paina säättääksesi projektorin kallistuman aiheuttamaa kuvavääristymää. • Paina siirtyäksesi alaspäin. 	C7

LISÄTIETOJA

Näppäinseoste		Kuvaus	Näppäinkoodi
3D		Paina valitaksesi manuaalisesti 3D-sisältöä vastaava 3D-tila.	93
HDMI		Paina valitaksesi HDMI-lähde.	86
VGA		Paina valitaksesi VGA-lähteen.	8E
Video		Paina valitaksesi videolähteen.	CE
Lähde		Paina valitaksesi tulosignaalin.	C3
Kirkkaustila		Paina säätääksesi automaattisesti kuvan kirkkaus optimaalisen kontrastin saavuttamiseksi.	87
Uudelleensynkronointi		Synkronoi projektoria automaattisesti vastaamaan lähdesignaalia.	C4

LISÄTIETOJA

Infrapunakaukosäädin 2 koodit

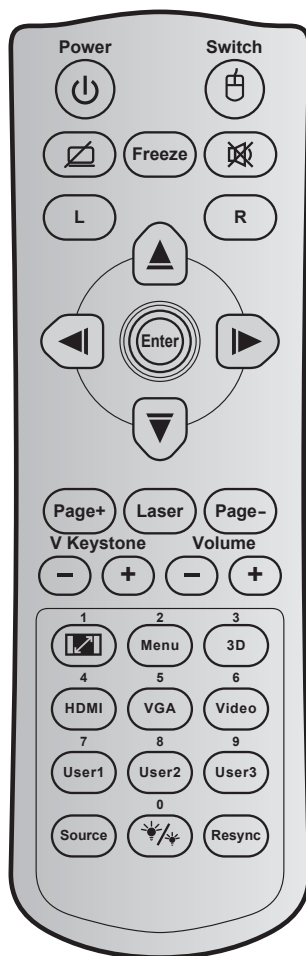

Näppäin	Näppäinkoodi	Tulostaminen-näppäinmääritys	Kuvaus	
Virran		81	Virta päälle/pois	Paina kytkeäksesi projektorin päälle/pois.
Kytkin		3E	Kytkin	Paina kytkeäksesi USB-hiiren päälle/pois.
Tyhjä näyttö / mykistetty audio		8A		Paina piilottaaksesi/paljastaaksesi näyttökuvan ja kytkeäksesi audion päälle/pois.
Pysäytä		8B	Pysäytä	Paina pysäyttääksesi projisoidun kuvan.
Mykistys		92		Paina kytkeäksesi audion hetkellisesti pois/päälle.
Hiiren vasemman painikkeen napsautus	L	CB	L	Käytä hiiren vasemman painikkeen napsautuksena.
Hiiren oikean painikkeen napsautus	R	CC	R	Käytä hiiren oikean painikkeen napsautuksena.
Nelisuuntaiset valintanäppäimet		C6	Ylös-nuoli	Käytä painikkeita kohtien valitsemiseen tai valinnan säätämiseen.
		C8	Vasen-nuoli	
		C9	Oikea-nuoli	
		C7	Alas-nuoli	

LISÄTIETOJA







Näppäin		Näppäinkoodi	Tulostaminen-näppäinmääritys	Kuvaus
Vahvista		C5	Vahvista	Vahvista valinta.
		CA	Vahvista	
Page -		C2	Page -	Paina siirtyäksesi sivun alaspäin.
Laser		N/A	Laser	Käytä laser-osoittimena.
Page +		C1	Page +	Paina siirtyäksesi sivun ylöspäin.
Pysty kuvankorjaus		85	Keystone+	Paina säätääksesi projektorin kallistuman aiheuttamaa kuvavääristymää.
		84	Keystone-	
Äänenvoimakkuus		8C	Volume +	Paina lisätäksesi/vähentääksesi äänenvoimakkuutta.
		8F	Volume -	
Kuvasuhde / 1		98	/ 1	<ul style="list-style-type: none"> Paina muuttaaksesi näytetyn kuvan kuvasuhdetta. Käytä numeronäppäimistön numerona "1".
Valikko / 2		88	Valikko / 2	<ul style="list-style-type: none"> Paina näyttääksesi projektorin näyttövalikot tai poistuaaksesi niistä. Käytä numeronäppäimistön numerona "2".
3D / 3		93	3D/3	<ul style="list-style-type: none"> Paina valitaksesi manuaalisesti 3D-sisältöä vastaava 3D-tila. Käytä numeronäppäimistön numerona "3".
HDMI / 4		86	HDMI/4	<ul style="list-style-type: none"> Paina valitaksesi HDMI-lähde. Käytä numeronäppäimistön numerona "4".
VGA / 5		D0	VGA/5	<ul style="list-style-type: none"> Paina valitaksesi VGA-lähteen. Käytä numeronäppäimistön numerona "5".
Video / 6		D1	Video/6	<ul style="list-style-type: none"> Paina valitaksesi komposiittivideolähteen. Käytä numeronäppäimistön numerona "6".
Käyttäjä 1 / 7; Käyttäjä 2 / 8; Käyttäjä 3 / 9		D2	Käyttäjä 1/7	<ul style="list-style-type: none"> Käyttäjän määrittämät näppäimet. Katso asetusohjeet sivulla 45. Käytä numeronäppäimistön numeroina "7", "8" ja "9".
		D3	Käyttäjä 2/8	
		D4	Käyttäjä 3/9	
Lähde		C3	Lähde	Paina valitaksesi tulosignaalin.
Kirkkaustaso / 0		96	/ 0	<ul style="list-style-type: none"> Paina säätääksesi automaattisesti kuvan kirkkaus optimaalisen kontrastin saavuttamiseksi. Käytä numeronäppäimistön numerona "0".
Synkronointi		C4	Re-Sync	Paina synkronoidaksesi projektorin vastaamaan automaattisesti lähdesignaalia.

LISÄTIETOJA

Vianmääritys

Jos projektoria käyttäessäsi esiintyy ongelmia, katso seuraavia ohjeita. Jos ongelma ei poistu, ota yhteyttä paikalliseen jälleenmyyjään tai huoltokeskukseen.

Kuvaongelmat

-  *Ruudulle ei ilmesty kuvaa*
- Varmista, että kaikki kaapelit ja virtaliitännät on liitetty kunnolla "Asennus"-osiossa kuvatulla tavalla.
 - Tarkista, että liittimet ovat ehjiä.
 - Tarkista, että projektorin lamppu on asennettu kunnolla. Katso lisätietoja "Lampun vaihtaminen"-osasta.
 - Varmista, että "AV-mykistys"-ominaisuutta ei ole kytketty päälle.
-  *Kuva ei ole tarkka*
- Säädä projektorin linssin tarkennusrengasta.
 - Varmista, että heijastusnäyttö on vaaditun etäisyyden päässä projektorista. (Katso sivut 61–62).
-  *Kuva on venynyt näytettäessä 16:9-muotoista DVD-levyä*
- Kun toista anamorfista DVD:tä tai 16:9 DVD:tä, projektori näyttää parhaan kuvan 16:9 muodossa projektoripuolella.
 - Jos toistat LBX-muotoista DVD:tä, vaihda muoto LBX:ksi projektorin näyttövalikossa.
 - Jos toistat 4:3 -muotoista DVD:tä, vaihda muoto 4:3 :ksi projektorin näyttövalikossa.
 - Aseta näyttömuodoksi 16:9-laajakuvasuuhde DVD-soittimesta.
-  *Kuva on liian pieni tai iso*
- Säädä zoomin vipua projektorin päällä.
 - Siirrä projektoria lähemmäs tai kauemmas valkokankaasta.
 - Paina "Valikko" projektorin paneelista ja siirry kohtaan "Näyttö-->Aspect Ratio". Kokeile eri asetuksia.
-  *Kuva on kallistunut sivuilta:*
- Jos mahdollista, sijoita projektori uudelleen niin, että se on keskitetty valkokankaaseen ja sijaitsee sen alareunan alapuolella.
 - Käytä kuvaruutuvalikon valintaa "Näyttö-->Kuvankorjaus" säädön tekemiseen.
-  *Kuva on käänteinen*
- Valitse kuvaruutuvalikon kohta "Asetukset-->Projisointi" ja säädä heijastuksen suunta.
-  *Epäselvä kaksoiskuva*
- Paina "3D"-painiketta ja vaihda "Pois"-tilaan välttääksesi normaalin 2D-kuvan muuttumisen epäselväksi kaksoiskuvaksi.

LISÄTIETOJA

-  *Kaksi kuvaa, side-by-side (rinnakkain) -muoto*
- Paina "3D"-painiketta ja vaihda "SBS Mode"-tilaan tulosignaalille, joka on muotoa HDMI 1.3 2D 1080i side-by-side.

-  *Kuva ei näy 3D:nä*
- Tarkista onko 3D-lasien akku lopussa.
 - Tarkista onko 3D-lasit kytketty päälle.
 - Kun tulosignaali on muotoa HDMI 1.3 2D (1080i side-by-side half), paina "3D"-painiketta ja vaihda "SBS Mode"-tilaan.

Muita ongelmia

-  *Projektori lakkaa vastaamasta hallintalaitteisiin*
- Jos mahdollista, sulje monitori ja irrota virtajohto ja odota vähintään 20 sekuntia, ennen kuin yhdistät virtajohtoon uudelleen.

-  *Lamppu palaa tai siitä kuuluu poksahdava ääni*
- Kun lampun toiminta päättyy, se sammuu, ja siitä saattaa kuulua äänekkäs poksahdus. Jos näin tapahtuu, laite ei käynnisty, ennen kuin lamppu on vaihdettu. Vaihtaaksesi lampun, toimi sivuilla 55–56, kohdassa "Lampun vaihtaminen" annettujen ohjeiden mukaisesti.

Kaukosäädinongelmat

-  *Jos kaukosäädin ei toimi*
- Tarkista, että kaukosäädintä osoitetaan $\pm 15^\circ$ kulmassa projektorin infrapunavastaanottimista.
 - Tarkista, ettei kaukosäätimen ja projektorin välillä ole esteitä. Siirrä 6 metrin säteelle projektorista.
 - Varmista, että paristot on asetettu oikein.
 - Vaihda paristot, jos ne ovat vanhentuneet.

LISÄTIETOJA









Varoitusvalo

Kun varoitusosoittimet (katso seuraavasta) syttyvät tai vilkkuvat, projektori sammuu automaattisesti:

- "LAMPUN"-LED-merkkivalo palaa punaisena ja "Päällä/Valmiustila"-merkkivalo vilkkuu punaisena.
- "LÄMPÖTILA"-LED-merkkivalo palaa punaisena ja jos "Päällä/Valmiustila"-merkkivalo vilkkuu punaisena. Tämä osoittaa, että projektori on ylikuumentunut. Tavallisissa oloissa projektori voidaan kytkeä takaisin päälle.
- "LÄMPÖTILA"-LED -merkkivalo vilkkuu punaisena ja jos "Päällä/Valmiustila"-merkkivalo vilkkuu punaisena.

Irrota virtajohto projektorista, odota 30 sekuntia ja yritä uudelleen. Jos varoitusvalo syttyy uudelleen tai vilkkuu, ota yhteyttä lähimpään huoltokeskukseen saadaksesi tukea.

LED-merkkivalojen selitys

Viesti	  Virran merkkivalo	  Virran merkkivalo	  Lämpötila-LED-merkkivalo	  Lampun-LED-merkkivalo
	(Punainen)	(Vihreä tai sininen)	(Punainen)	(Punainen)
Valmiustila (Virtajohto)	Tasainen valo			
Valmiustila (Burn in -tila)	Vilkkuu (0,5 s pois / 0,5 s päälle)	Vilkkuu (0,5 s pois / 0,5 s päälle)	Vilkkuu (0,5 s pois / 0,5 s päälle)	Vilkkuu (0,5 s pois / 0,5 s päälle)
Virta päällä (lämmitys)		Vilkkuu (0,5 s pois / 0,5 s päälle)		
Burn in (Lämpiyä)		Vilkkuu		
Virta päällä (Burn in -tila)		Vilkkuu (0,5 s pois / 0,5 s päälle)		
Virta päällä ja lamppu palaa		Tasainen valo		
Virta pois (jäähdytys)		Vilkkuu (0,5 s pois / 0,5 s palaa). Palaa takaisin tasaiseen punaiseen valoon, kun jäähdytintuuletin kytkeytyy pois päältä.		
Burn in (Jäähdytys)		Vilkkuu		
Quick Resume (100 s)		Vilkkuu (0,25 s pois / 0,25 s päälle)		
Virhe (ylikuumentunut)	Vilkkuu		Tasainen valo	
Virhe (tuuletinvika)	Vilkkuu		Vilkkuu	
Virhe (lamppuvika)	Vilkkuu			Tasainen valo

- Virta pois:

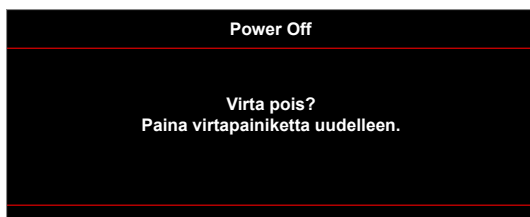

LISÄTIETOJA

- Lamppuvaroitus:

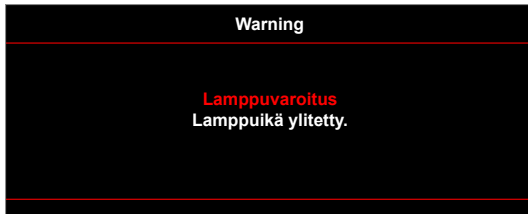

- Lämpötilavaroitus:



- Tuuletinvika:

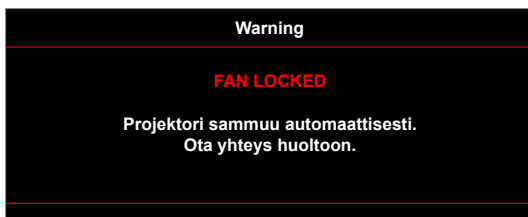

- Näyttöalueen ulkopuolella:

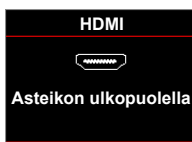

- Virrankatkaisuvaroitus:

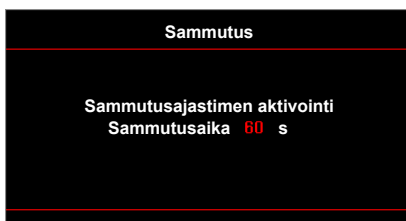

- Turva-ajastinhälytys:

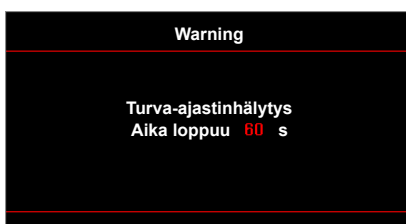

LISÄTIETOJA

Tekniset tiedot

Optinen	Kuvaus
Natiiviresoluutio	XGA/WXGA
Linssi	- Manuaalinen zoomi ja manuaalinen tarkennus
Kuvakoko (halkaisija)	22,9" - 252" (laajennettu 300")
Heijastusetäisyys	1 m~10 m (tarkennusalue) (laajennettu 12 m)

Sähköinen	Kuvaus
Värintoisto	1073,4 miljoonaa väriä
Skannausnopeus	- Vaakaskannausnopeus: 15,375~91,146 KHz - Pystyskannausnopeus: 50~85 Hz (120 Hz projektorilla, jossa 3D-ominaisuus)
Sisäinen kaiutin	Kyllä, (10 W)
Tehovaatimus	100–240 V AC, 50/60 Hz
Tuleva virta	2,8–1,0 A

Mekaaninen	Kuvaus
Asennussuuntaus	Etu, Taka, Katto - Etu, Taka - ylä
Mitat	- 298 mm (L) x 230 mm (S) x 83 mm (K) (ilman jalkoja) - 298 mm (L) x 230 mm (S) x 96,5 mm (K) (jalkojen kanssa)
Paino	2,5 kg
Ympäristöolosuhteet	Käyttö 5–40 °C, 10–85 % kosteus (ei-kondensoituva)

Huomautus: Kaikki tekniset tiedot voivat muuttua ilman ilmoitusta.



LISÄTIETOJA

Optoman maailmanlaajuiset toimistot

Jos laite tarvitsee huoltoa, ota yhteys paikalliseen myyntipisteeseen.



USA

3178 Laurelview Ct.
Fremont, CA 94538, USA
www.optomausa.com

 888-289-6786
 510-897-8601
 services@optoma.com



Kanada

3178 Laurelview Ct.
Fremont, CA 94538, USA
www.optomausa.com

 888-289-6786
 510-897-8601
 services@optoma.com

Latinalainen Amerikka

3178 Laurelview Ct.
Fremont, CA 94538, USA
www.optomausa.com

 888-289-6786
 510-897-8601
 services@optoma.com



Eurooppa

42 Caxton Way, The Watford Business Park
Watford, Hertfordshire,
WD18 8QZ, UK
www.optoma.eu
Huoltopuh.: +44 (0)1923 691865

 +44 (0) 1923 691 800
 +44 (0) 1923 691 888
 service@tsc-europe.com



Benelux BV

Randstad 22-123
1316 BW Almere
The Netherlands
www.optoma.nl

 +31 (0) 36 820 0252
 +31 (0) 36 548 9052



Ranska

Bâtiment E
81-83 avenue Edouard Vaillant
92100 Boulogne Billancourt, France

 +33 1 41 46 12 20
 +33 1 41 46 94 35
 savoptoma@optoma.fr



Espanja

C/ José Hierro,36 Of. 1C
28522 Rivas VaciaMadrid,
Spain

 +34 91 499 06 06
 +34 91 670 08 32



Saksa

Wiesenstrasse 21 W
D40549 Düsseldorf,
Germany

 +49 (0) 211 506 6670
 +49 (0) 211 506 66799
 info@optoma.de

Skandinavia



Lerpeveien 25
3040 Drammen
Norway

 +47 32 98 89 90
 +47 32 98 89 99
 info@optoma.no

PO.BOX 9515
3038 Drammen
Norway

Korea

WOOMI TECH.CO.,LTD.
4F, Minu Bldg.33-14, Kangnam-Ku,
Seoul,135-815, KOREA
korea.optoma.com

 +82+2+34430004
 +82+2+34430005



Japani

東京都足立区綾瀬3-25-18
株式会社オーエス
コンタクトセンター:0120-380-495

 info@os-worldwide.com
www.os-worldwide.com



Taiwan

12F., No.213, Sec. 3, Beixin Rd.,
Xindian Dist., New Taipei City 231,
Taiwan, R.O.C.
www.optoma.com.tw

 +886-2-8911-8600
 +886-2-8911-6550
 services@optoma.com.tw
asia.optoma.com



Hongkong

Unit A, 27/F Dragon Centre,
79 Wing Hong Street,
Cheung Sha Wan,
Kowloon, Hong Kong

 +852-2396-8968
 +852-2370-1222
www.optoma.com.hk

Kiina

5F, No. 1205, Kaixuan Rd.,
Changning District
Shanghai, 200052, China

 +86-21-62947376
 +86-21-62947375
www.optoma.com.cn

